



INSTRUKCJA
OBSŁUGI
ELZAB ETA

Spis treści

Spis treści	1
Charakterystyka drukarki etykiet ELZAB Eta	4
Rozdział 1 - Budowa i działanie drukarki	1-1
Budowa drukarki	1-1
1.1 Rozmieszczenie elementów obsługi	1-1
1.2 Budowa klawiatury	1-2
1.3 Klawiatura numeryczna z klawiszami funkcyjnymi	1-2
1.4 Klawiatura literowo-znakowa	1-3
1.5 Wyświetlacz drukarki	1-4
1.6 Sposób identyfikacji akcesoriów i dodatkowych materiałów eksploatacyjnych	1-4
Instalacja drukarki	1-5
2.1 Miejsce	1-5
2.2 Warunki klimatyczne otoczenia	1-5
2.3 Wymagania dla sieciowego zasilania elektrycznego	1-5
2.4 Zasilanie drukarki	1-5
2.5 Podłączenie czytnika kodów kreskowych	1-5
2.6 Podłączenie zewnętrznego WYŚWIETLACZA KLIENTA	1-5
2.7 Podłączenie wagi	1-5
2.8 Podłączenie drukarki etykiet do komputera	1-6
Obsługa mechanizmu drukującego	1-6
3.1 Wymiana papieru	1-6
3.2 Konserwacja i okresowe przeglądy kasy	1-7
3.3 Wykaz materiałów eksploatacyjnych dostępnych w ELZAB S.A.	1-8
3.4 Konfiguracja drukarki etykiet dla etykiet wąskich (35,5x25,5mm)	1-8
3.5 Konfiguracja drukarki etykiet dla etykiet szerokich (57x43mm)	1-9
3.6 Wydruk wąskich etykiet – różnice w stosunku do etykiet szerokich	1-10
Uwagi końcowe	1-10
4.1 Przechowywanie i transport	1-10
4.2 Plombowanie drukarki	1-10
Dodatki	1-11
5.1 Specyfikacja techniczna drukarki etykiet	1-11
5.2 Specyfikacja złącz interfejsów drukarki etykiet ELZAB Eta	1-12
5.3 Sytuacje sygnalizowane na wyświetlaczu i tryb postępowania	1-13
5.4 Wykaz kodów błędów kontrolera klawiatury	1-13
5.5 Obsługa kodów kreskowych zawierających ilość lub wartość	1-14
5.6 Kabel do połączenia drukarki z komputerem	1-15
5.7 Kabel do połączenia drukarki z kasą	1-15
5.8 Przejściówka szeregowego czytnika kodów kreskowych	1-15
5.9 Ustawienia wag	1-16
5.10 Przejściówki do podłączenia wag	1-16
5.11 Podłączenie dodatkowej wagi	1-17
Rozdział 2 - Opis funkcji drukarki ELZAB Eta	2-1
WAGA METKUJĄCA	2-1
DRUKARKA ETYKIET	2-2
Wybór adresu funkcji	2-3
Wybór wartości odpowiadanych	2-3
Zapomniane hasło	2-3

1 Menu DRUKOWANIE ETYKIET - adres 1	2-3
1.1 Metody drukowania etykiet na towary i na półkę	2-4
1.1.1 Wydrukowanie etykiety przez wpisanie numeru towaru	2-4
1.1.2 Wydrukowanie etykiety przez wpisanie nazwy towaru	2-5
1.1.3 Wydrukowanie etykiety zdefiniowanymi klawiszami	2-5
1.1.4 Wydrukowanie etykiety przez wpisanie kodu kreskowego z klawiatury	2-6
1.1.5 Wydrukowanie etykiety towaru z użyciem czytnika kodów kreskowych	2-6
1.1.6 Wydrukowanie etykiety towaru z użyciem wagi	2-6
1.1.7 Wydrukowanie etykiety towarów ze zmienną ceną	2-7
1.2 Funkcja DRUKOWANIE ETYKIET NA TOWARY adres 1 1	2-7
1.3 Funkcja DRUKOWANIE ETYKIET NA PÓŁKĘ adres 1 2	2-8
1.4 Funkcja AUTOMATYCZNE METKOWANIE adres 1 3	2-8
1.5 Funkcja DRUKOWANIE ETYKIET Z TEKSTEM adres 1 4	2-8
1.6 Funkcja DRUKOWANIE ETYKIET SERYJNYCH adres 1 5	2-9
2 Menu KONFIGURACJA - adres 2	2-10
2.1 Funkcja DEFINIOWANIE TOWARÓW - adres 2 1	2-10
2.2 Funkcja DEFINIOWANIE KLAWISZY - adres 2 2	2-11
2.3 Funkcja DEFINIOWANIE GRUP - adres 2 3	2-12
2.4 Funkcja DEFINIOWANIE JEDNOSTEK - adres 2 4	2-13
2.5 Funkcja KASOWANIE TOWARÓW - adres 2 5	2-13
2.6 Funkcja ZMIANA CEN TOWARÓW - adres 2 6	2-13
2.7 Funkcja ODCZYT DANYCH Z KASY - adres 2 7	2-13
2.8 Funkcja WIAZANIE TOWAR - STOPKA - adres 2 8	2-14
3 Menu USTAWIENIA ETYKIET- adres 3	2-15
3.1 Funkcja 1 LINIA NAGŁÓWKA - adres 3 01	2-15
3.2 Funkcja 2 LINIA NAGŁÓWKA - adres 3 02	2-16
3.3 Funkcja 3 LINIA NAGŁÓWKA - adres 3 03	2-16
3.4 Funkcja 4 LINIA NAGŁÓWKA - adres 3 04	2-16
3.5 Funkcja 1 LINIA STOPKI - adres 3 05	2-16
3.6 Funkcja 2 LINIA STOPKI - adres 3 06	2-16
3.7 Funkcja 3 LINIA STOPKI - adres 3 07	2-16
3.8 Funkcja 4 LINIA STOPKI - adres 3 08	2-16
3.9 Funkcja DŁUGOŚĆ ETYKIETY - adres 3 09	2-16
3.10 Funkcja WYSOKOŚĆ KODU KRESKOWEGO - adres 3 10	2-17
3.11 Funkcja SZEROKOŚĆ KODU KRESKOWEGO - adres 3 11	2-17
3.12 Funkcja DRUKOWANIE TYLKO KODU - adres 3 12	2-18
3.13 Funkcja GENERATOR ZNAKÓW - adres 3 13	2-18
3.14 Funkcja DRUKOWANIE DATY WAŻNOŚCI - adres 3 14	2-18
3.15 Funkcja DRUKOWANIE DATY ETYKIETY - adres 3 15	2-19
3.16 Funkcja POJEDYNCZE ETYKIETY - adres 3 16	2-19
3.17 Funkcja DRUKOWANIE KODU KRESKOWEGO - adres 3 17	2-19
3.18 Funkcja DRUKOWANIE CENY TOWARU - adres 3 18	2-19
3.19 Funkcja WĄSKIE ETYKIETY - adres 3 19	2-19
3.20 Funkcja DRUKOWANIE ILOŚCI - adres 3 20	2-20
3.21 Funkcja WYSOKOŚĆ ILOŚCI - adres 3 21	2-20
4 Menu USTAWIENIA SYSTEMU - adres 4	2-20
4.1 Funkcja TYP WAGI - adres 4 1	2-20
4.2 Funkcja PRZEDROSTKI KODÓW KRESKOWYCH - adres 4 2	2-20
4.3 Funkcja HASŁO DRUKARKI - adres 4 3	2-21
4.4 Funkcja NUMER DRUKARKI - adres 4 4	2-21
4.5 Funkcja ZEROWANIE STANÓW - adres 4 5	2-21

4.6 Funkcja SZYBKOŚĆ TRANSMISJI - adres 4 6	2-21
4.7 Cyfra kontrolna - adres 4 7	2-21
4.8 Funkcja LICZNIKI ILOŚCI WARTOŚCI - adres 4 8	2-22
4.9 Funkcja WPROWADZANIE WAGI - adres 4 9	2-22
5 Funkcja WYDRUKOWANE ETYKIETY - adres 5	2-22
6 Menu SERWIS - adres 6	2-23
6.1 Funkcja ZMIANA DATY I CZASU - adres 6 1	2-23
6.2 Funkcja INICJACJA SYSTEMU - adres 6 2	2-23
6.3 Funkcja HASŁO OPERATORA - adres 6 3	2-23
6.4 Funkcja HASŁO ADMINISTRATORA - adres 6 4	2-24
6.5 Funkcja STAN URZĄDZENIA - adres 6 5	2-24
6.5 Funkcja TESTY PODZESPOŁÓW - adres 6 6	2-25
6.5.1 Funkcja TEST DRUKARKI - adres 6 6 1	2-25
6.5.2 Funkcja TEST KLAWIATURY - adres 6 6 2	2-25
6.5.3 Funkcja TEST BRZĘCZYKA - adres 6 6 3	2-26
6.5.4 Funkcja TEST CZYTNIKA KODÓW - adres 6 6 4	2-26
6.5.5 Funkcja TEST WAGI - adres 6 6 5	2-26
6.5.6 Funkcja TEST CZUJNIKA PAPIERU - adres 6 6 6	2-26
Rozdział 3 - Instrukcja programisty	3-1
Sposób programowania drukarki etykiet z komputera	3-1
Sterowanie drukarką etykiet z komputera	3-1
Parametry transmisji	3-2
Sekwencje sterujące wydrukiem na drukarce etykiet ELZAB Eta	3-2
1 Wydrukuj 20 znaków w linii o wysokości 3 mm	3-2
2 Wydrukuj 20 znaków w linii o wysokości 6 mm	3-2
3 Wydrukuj 40 znaków w linii o wysokości 3 mm	3-3
4 Wydrukuj 40 znaków w linii o wysokości 6 mm	3-3
5 Wydrukuj kod kreskowy EAN13 wąski	3-3
6 Wydrukuj kod kreskowy EAN13 szeroki	3-3
7 Wydrukuj kod kreskowy EAN8 wąski	3-3
8 Wydrukuj kod kreskowy EAN8 szeroki	3-3
9 Wydrukuj kod kreskowy C128	3-4
10 Wsuń jedną linię	3-4
11 Wsuń etykietę	3-4
12 Zapisz raster etykiety	3-4
13 Odczytaj długość rastra etykiety	3-4
14 Zapisz wysokość kodu kreskowego	3-5
15 Odczytaj wysokość kodu kreskowego	3-5
16 Prześlij 0-wy bajt statusu drukarki etykiet	3-5
17 Prześlij 1-szy bajt statusu drukarki etykiet	3-5
18 Prześlij 2-gi bajt statusu drukarki etykiet	3-5
Opis biblioteki komunikacyjnej drukarki etykiet z komputerem	3-6



To urządzenie zostało oznakowane znakiem CE, co oznacza, że pomyślnie przeszło proces oceny zgodności z obowiązującymi wymogami dyrektyw Unii Europejskiej. Szczegółowy wykaz dyrektyw oraz norm którym podlega, zawiera Deklaracja Zgodności, której kopia dostępna jest na stronie www.elzab.com.pl

ELZAB Eta jest urządzeniem umożliwiającym drukowanie etykiet na papierze termicznym. Drukarka umożliwia drukowanie etykiet samoprzylepnych dla maksymalnie 9983 towarów zdefiniowanych w jej wewnętrznej pamięci. Urządzenie zintegrowane z wagą zwiększa funkcjonalność poprzez rozszerzenie zakresu działania drukarki o nowe funkcje: - tryb pracy wagi metkującej oraz tryb pracy automatycznego metkowania towarów ważonych. Drukarka etykiet przeznaczona jest do pracy samodzielnej lub w komputerowym systemie sprzedaży. Urządzenie rozbudowane do postaci zestawu cechuje wyjątkowo dobra współpraca składników - drukarki etykiet ELZAB Eta oraz wagi ELZAB Prima. Dla zapewnienia wygody użytkownika zestaw wyposażony został w stojak łączący obydwie elementy. Urządzenie zasilane jest z zewnętrznego zasilacza sieciowego.

Do drukarki etykiet ELZAB Eta można uzyskać bezpłatnie program dla użytkownika służący do odczytywania, edytowania oraz zapisywania danych z i do kasy, m.in. danych o towarach, definiowanych klawiszach itd. Programem tym dysponują autoryzowani serwisanci i dealerzy. Ponadto jest on dostępny na ftp:// [ftp:// ftp.elzab.com.pl](ftp://ftp.elzab.com.pl) oraz poprzez stronę internetową [http:// www.elzab.com.pl](http://www.elzab.com.pl) producenta kasy.

Charakterystyka drukarki etykiet ELZAB Eta

- łatwość wykonywania wszelkich operacji na drukarce etykiet ze względu na czytelny wyświetlacz alfanumeryczny (2 linie po 24 znaki),
- łatwe wprowadzanie nazw towarów, oraz innych danych za pomocą klawiatury alfanumerycznej (z polskimi znakami),
- możliwość wyboru towaru do wydruku etykiety za pomocą numeru towaru, nazwy towaru, kodu kreskowego lub bezpośrednio za pomocą pojedynczego klawisza (2x48 klawiszy programowanych),
- Możliwość drukowania etykiet z kodem kreskowym EAN-13, EAN-8,
- Możliwość drukowania etykiet z kodem kreskowym towarów z podaną ilością lub wartością,
- Możliwość drukowania na etykietach i na ciągłym papierze termicznym,
- Możliwość powielania etykiet (255 sztuk jednorazowo),
- Możliwość współpracy drukarki etykiet z dwoma wagami,
 - automatyczne metkowanie (wielokrotne drukowanie etykiet dla towaru ważonego),
 - waga metkująca (drukowanie etykiety dla towaru ważonego po przyciśnięciu jednego klawisza),
- Możliwość podłączenia zewnętrznego Wyświetlacza LCD (2x20 znaków) – kod: WNS,
- Możliwość drukowania konfigurowalnych czterech wierszy nagłówka oraz 200 czterowierszowych stopek,
- Możliwość drukowania etykiet z narastającym numerem lub znakiem w kodzie kreskowym C128,
- Możliwość ustawiania wysokości i szerokości kodu kreskowego,
- Możliwość definiowania długości etykiety do 127.5 mm,
 - automatyczna funkcja wyznaczania długości etykiety,
- dwie szerokości etykiet 57 mm i 35,5 mm,
- Cztery rodzaje czcionek (czterdzieści lub dwadzieścia znaków w linii, wysokość znaków: 3mm, 6mm),
- Możliwość odczytania danych o towarach bezpośrednio z kasy bez użycia komputera PC (dotyczy kas produkcji ELZAB S.A.: SYSTEM 600, ELZAB Alfa, ELZAB Delta, ELZAB Jota, ELZAB Mini, ELZAB Eko),
- Wprowadzanie danych oraz odczytywanie danych przez komputer bez przerywania pracy urządzenia,
- Możliwość drukowania etykiet z komputera poprzez interfejs szeregowy,
- Informacje o ilości, cenie oraz liczbie etykiet wydrukowanych dla danego towaru,
- Drukowanie podsumy (ilość pozycji, wartość pozycji) dla etykiet drukowanych na papierze ciągłym,
- Możliwość definiowania tekstów drukowanych (ilość, cena, data ważności, symbol waluty itp.) za pomocą programu komputerowego WinEcrSerw.

Zawartość opakowania

- | | |
|--|---|
| 1. Drukarka etykiet ELZAB Eta | 7. 1 rolka papieru z etykietami termicznymi 57x43mm |
| 2. Zasilacz stabilizowany 15V/1,6A JS 25-150 | 8. 1 rolka papieru z etykietami termicznymi 35,5x25,5mm |
| 3. Wałek | 9. Instrukcja obsługi drukarki etykiet |
| 4. Rolka zwijacza papieru | 10. Instrukcja obsługi zasilacza |
| 5. Wkładka rolki papieru szerokiego | 11. Książka serwisowa drukarki |
| 6. Wkładki rolki papieru wąskiego | |

Przed rozpoczęciem eksploatacji zestawu należy zapoznać się z jej instrukcją obsługi.

Rozdział 1 - Budowa i działanie drukarki

Budowa drukarki

Drukarka etykiet ELZAB Eta jest wolnostojącym urządzeniem o zwartej konstrukcji, kryjącym pod obudową, wykonaną całkowicie z tworzywa sztucznego, mechanizm drukujący termiczny wraz z zwijaczem oraz pakiety kontrolerów. Złącza zewnętrzne dostępne od tyłu oraz z boku drukarki, umożliwiają przyłączenie zasilacza, czytnika kodów kreskowych, wagi elektronicznej oraz kabla łączącego z komputerem. Większość podzespołów przymocowana jest do sztywnej podstawy, całość przykryta jest estetyczną pokrywą do której przymocowane są klawiatura i wyświetlacz. Nad mechanizmem drukującym znajduje się otwierana kluczem pokrywa umożliwiająca wymianę papieru.

Drukarka etykiet ma następujące elementy dostępne z zewnątrz dla użytkownika:

- drukarkę ze zwijaczem papieru pod pokrywą zamykaną zamkiem,
- klawiaturę z klawiszami cyfrowymi, funkcyjnymi i literowymi (w tym znaki polskie),
- wyświetlacz (2 rzędy po 24 znaki, podświetlony),
- gniazdo CZYTNIK KODÓW KRESKOWYCH do podłączenia czytnika (w podstawie),
- gniazdo ZŁĄCZE WAGI do podłączenia wagi (w podstawie z boku),
- gniazdo ZŁĄCZE WYŚWIETLACZA do podłączenia zewnętrznego wyświetlacza (w podstawie z boku),
- gniazdo ŁĄCZE PC do połączenia z komputerem (w podstawie),
- gniazdo ZASILANIE do podłączenia zewnętrznego zasilacza sieciowego (w podstawie),
- wyłącznik zasilania (w podstawie z boku).

1.1 Rozmieszczenie elementów obsługi

1. Szczelina wyjścia wydrukowanej etykiety
2. Osłona górna drukarki
3. Zamek pokrywy mechanizmu drukującego
4. Okienko
5. Klawisz WYSUW PAPIERU
6. Wyświetlacz
7. Klawiatura drukarki etykiet
8. Wyłącznik zasilania (pod pokrywą)
9. Szufladka
10. Podstawa drukarki etykiet

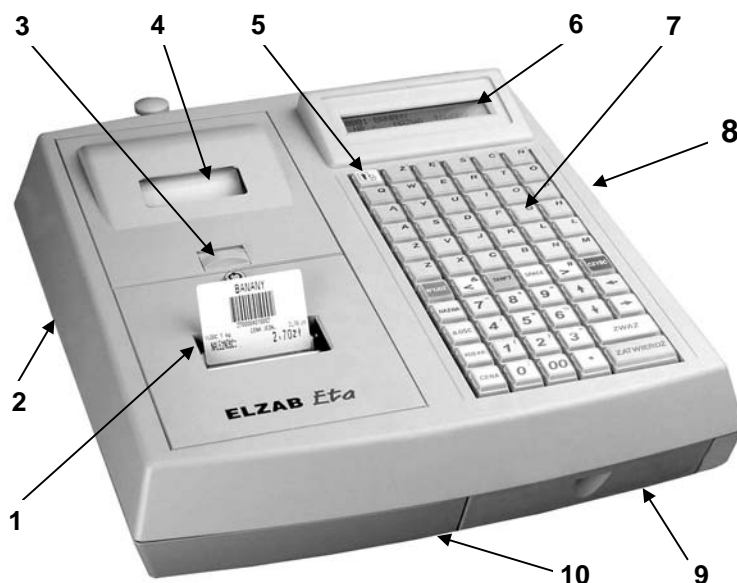

Rys. 1-1 Drukarka ELZAB Eta - widok

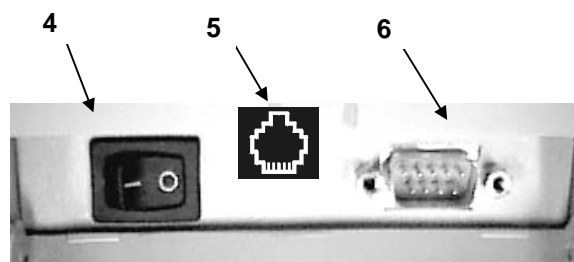
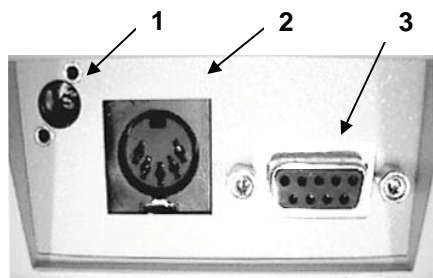

- | | | |
|-------------------------------------|------------------------|------------------------|
| 1. Gniazdo ZASILANIE | 3. Gniazdo ŁĄCZE PC | 5. Gniazdo WYŚWIETLACZ |
| 2. Gniazdo CZYTNIK KODÓW KRESKOWYCH | 4. Wyłącznik zasilania | 6. ZŁĄCZE WAGI |

Rys. 1-2 Widok od tyłu i z boku drukarki etykiet na złącza interfejsu

1.2 Budowa klawiatury

Klawiatura drukarki etykiet posiada 64 klawisze, które ze względu na pełnione funkcje można podzielić na dwie części:

- część numeryczną wraz z klawiszami funkcyjnymi, służącą do bezpośredniej obsługi,
- część literowo-znakową zawierającą klawisze przeznaczone do pisania tekstu (np. nazw towarów).

Klawiatura zbudowana jest z przełączników o wysokiej trwałości i niezawodności, na które nałożone są nasadki zawierające opis. Treść opisu klawiszy literowych można uzupełnić o nazwy zdefiniowanych towarów.

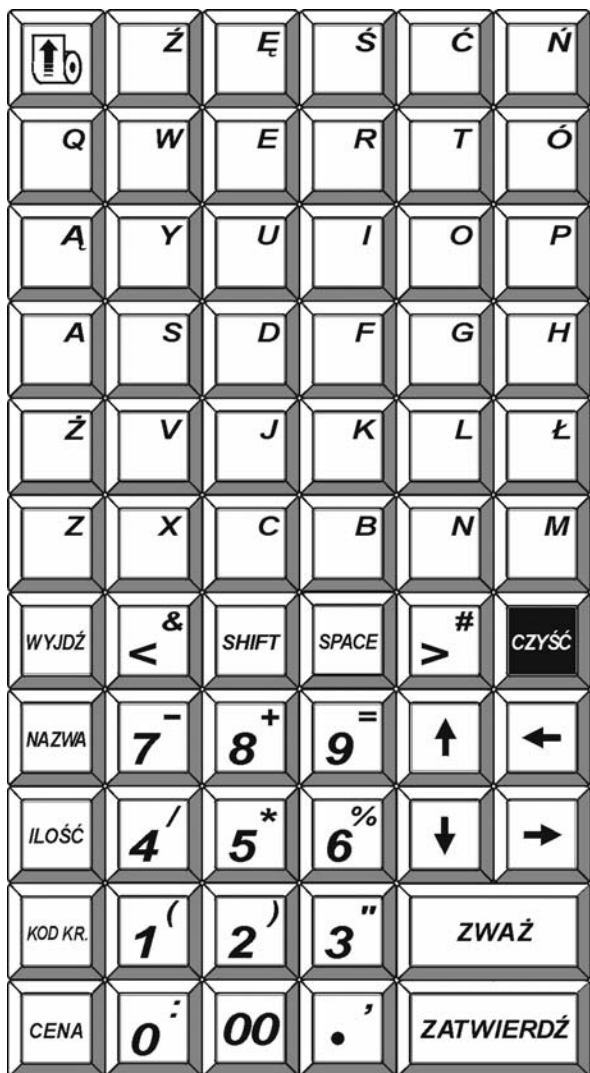

Rys. 1-3 Klawiatura drukarki etykiet

1.3 Klawiatura numeryczna z klawiszami funkcyjnymi

Klawiatura ta zawiera 27 klawiszy, które realizują następujące funkcje

Klawisz służący do wysunięcia papieru podczas wymiany na nową rolkę, a także z równoczesnym naciśnięciem klawisza SHIFT, do wysunięcia papieru o raster etykiety.



Klawisze strzałek (kursora). Służą do poruszania się kursora po linii wyświetlacza lub po poszczególnych polach menu.

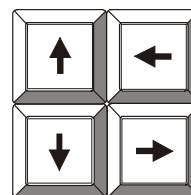

Klawisz służący do zatwierdzania wprowadzonego towaru, ilości, ceny, funkcji menu i tym podobnych.



Klawisz rezygnacji, służący do wycofania się z wywołanej funkcji menu.



Klawisz kasowania służący do wymazania wprowadzonej wartości.



Klawisz służący do zmiany wpisywanych liter z dużych na małe.



Klawisz służący do wstawiania odstępu pomiędzy wpisywanymi znakami (literami, cyframi, słowami).



Odczyt wagi towaru ważonego na wadze.



Klawisz służący do wprowadzenia nazwy towaru podczas wydruku etykiety.

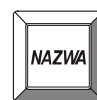

Klawisz służący do wydruku większej liczby etykiet tego samego rodzaju (maksymalnie 255 etykiet).



Klawisz służący do wprowadzenia kodu kreskowego przy użyciu klawiatury drukarki etykiet (np. przy wyszukiwaniu towaru według kodu kreskowego przy uszkodzonej naklejce z kodem kreskowym).



Klawisz służący do wprowadzania ceny jednostkowej towaru dla kodu kreskowego EAN-13 z ceną w trakcie wyboru towaru do wydruku.



Klawisz służący do drukowania podsumy (ilość pozycji, wartość pozycji) dla wydruków na papierze ciągłym. Działa dla ETYKIET NA TOWARY.

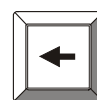

Klawisze numeryczne oraz kropka. Służą do wpisywania wszelkich wartości liczbowych (kropka pełni rolę przecinka dziesiętnego).

Kropka służy także jako znak przestankowy w trybie tekstowym (przy wpisywaniu nazw towarów).

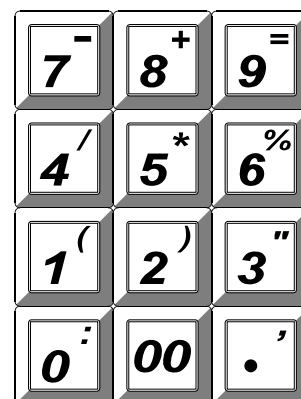

1.4 Klawiatura literowo-znakowa

Klawiatura, w swojej części literowo-znakowej zawiera 37 klawiszy oznaczonych literami lub znakami występującymi w alfabecie. Umieszczenie polskich znaków narodowych na bezpośrednich klawiszach przyspiesza wpisywanie polskich nazw towarów w ich prawidłowej pisowni. Po włączeniu zasilania drukarki etykiet, klawiatura jest zawsze przełączona w tryb pisania dużych liter. Do napisania małej litery wymagane jest naciśnięcie i przytrzymanie kła-

wisza „SHIFT”. Odstęp pomiędzy wpisywanymi znakami i wyrazami uzyskujemy poprzez naciśnięcie klawisza „SPACE”. Do wpisania przecinka lub kropki w tekście (nazwa towaru w skrócie, itp.) służy klawisz „kropka” na klawiaturze numerycznej.

Wszystkie klawisze literowe znakowe oraz cyfro-we są definiowalne, tzn. mogą być przypisane towarom. Sposób definiowania klawiszy zostanie opisany w dalszej części instrukcji. Klawiatura drukarki umożliwia zdefiniowanie łącznie 108 (w trybie wagi metkującej) towarów na 59 klawiszach (59 bezpośrednio oraz 49 z użyciem klawisza "SHIFT"). Klawisze niedefiniowalne to:

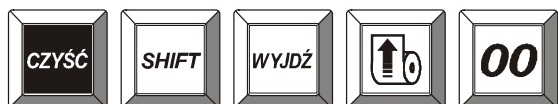

Natomiast 35 klawiszy literowych jest przystosowanych do zdefiniowania i łatwego opisania 70 towarów (35 bezpośrednio, plus 35 z użyciem klawisza "SHIFT". Zdefiniowane klawisze można opisać nazwami towarów. Służą do tego małe karteczki (13x13mm) umieszczone pod szkiełkiem, w nasadkach klawiszy. Dostęp do nich uzyskujemy po zdjęciu szkiełka nasadki klawisza.

Szkiełko zdejmujemy z nasadki pociągając je do góry lub podważając ostrożnie tępym płaskim narzędziem. Po wyjęciu szkiełka karteczka jest dostępna. Nazwy zdefiniowanych towarów należy tak wpisywać by nie zasłaniał ich symbol klawisza umieszczony na szkiełku (lub wydrukowany na karteczce).

Po wpisaniu nazwy towaru, karteczkę należy położyć na nasadce, nałożyć szkiełko i nacisnąć je, co spowoduje wskoczenie zaczepów szkiełka do nasadki. Rysunek 1-5 pokazuje budowę nasadki klawisza.

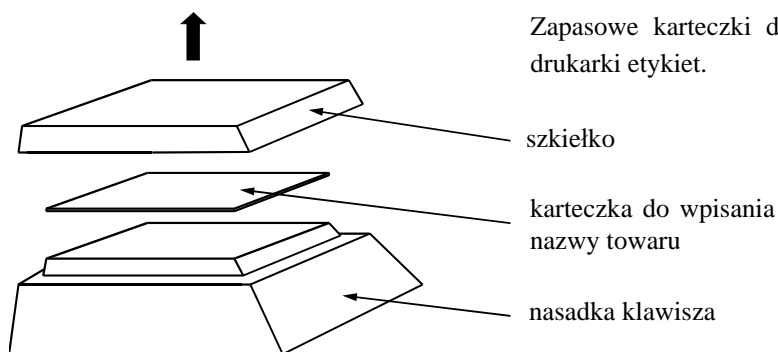

Zapassowe karteczki do klawiatury można zamówić u dostawcy drukarki etykiet.

Rys. 1-5 Budowa nasadki klawisza

1.5 Wyświetlacz drukarki

Wyświetlacz drukarki służy do komunikowania się osoby obsługującej drukarkę z urządzeniem. Umożliwia wyświetlenie 48 znaków alfanumerycznych w dwóch liniach (po 24 znaki w linii). Włączenie zasilania drukarki etykiet jest sygnalizowane podświetleniem tła wyświetlacza. Podświetlone tło znacznie poprawia czytelność treści komunikatów pojawiających się na wyświetlaczu.

1.6 Sposób identyfikacji akcesoriów i dodatkowych materiałów eksploatacyjnych

Do drukarki można dołączać dodatkowe urządzenia i akcesoria służące do rozbudowy systemu. Wszystkie te wyroby, jak również materiały eksploatacyjne są dostępne poprzez sieć handlową ELZAB S.A. Do jednoznacznej identyfikacji służy tzw. **numer rysunku**.

W treści niniejszej instrukcji przywołuje się tylko początkowe znaki tego numeru (zwane kodem) wystarczające do identyfikacji typu, np. WYŚWIETLACZA KLIENTA LCD posiada numer rysunku: WNS00000, w instrukcji podajemy tylko **kod: WNS**. Pozostała część numeru służy do dokładnego oznaczenia odmiany lub koloru i nie jest podawana w instrukcji.

Instalacja drukarki

2.1 Miejsce

Urządzenie może pracować w przeciętnych pomieszczeniach nieklimatyzowanych, bez filtrowania powietrza. Należy unikać miejsc narażonych na znaczne wahania temperatury, duże nasłonecznienie, duże zapylenie, wibracje i uderzenia. Nie należy instalować urządzenia w pomieszczeniach ze znaczną agresywnością korozyjną środowiska oraz w pomieszczeniach, gdzie występuje kondensacja pary wodnej.

2.2 Warunki klimatyczne otoczenia

Temperatura	5°C - 35°C
Wilgotność	40% - 80% (bez kondensacji)

2.3 Wymagania dla sieciowego zasilania elektrycznego

Napięcie znamionowe	220V - 230V
Częstotliwość	47 - 63 Hz
Pobór mocy	średnio 15W (max 70W)

2.4 Zasilanie drukarki

Drukarka etykiet ELZAB Eta jest wyposażona w zewnętrzny zasilacz sieciowy przyłączany do gniazda ZASILANIE umieszczone we wnęce z tyłu drukarki:

Polaryzacja na gnieździe ZASILANIE	
Napięcie zasilania drukarki etykiet	(12...18)V

Zasilacz przeznaczony do drukarki nosi oznaczenie: Zasilacz impulsowy JS 25-150 EMKO (1,6A) – kod: 1000377

2.5 Podłączenie czytnika kodów kreskowych

Drukarka etykiet umożliwia współpracę z czytnikami kodu kreskowego. Są to czytniki typu:

- klawiaturowego (KEYBOARD EMULATION) - posiadającego wtyk klawiaturowy, włączany w złącze CZYTNIKA KODÓW KRESKOWYCH (rys. 1-2).
- szeregowego - posiadającego złącze D-sub 9, włączany w specjalną przejściówkę połączoną ze złączem CZYTNIKA KODÓW KRESKOWYCH (rys. 1-2). Schemat przejściówki przedstawiony jest na końcu rozdziału w punkcie "Dodatki".

Czytniki posiadają możliwość zmiany sposobu zaprogramowania w celu dostosowania do indywidualnych potrzeb użytkownika. Informacje na ten temat zawarte są w instrukcji fabrycznej czytnika, dołączanej przy jego zakupie.

Do drukarki etykiet należy podłączyć czytnik skonfigurowany w następujący sposób:

- wyłączyć przedrostki (prefix)
- ustawić znaki dodatkowe (suffix) na CR w zależności od typu czytnika.
- w czytniku szeregowym należy ustawić transmisję na: 9600, even, 8 bit, 1 stop.

UWAGA: *Producent drukarki etykiet nie ponosi odpowiedzialności za niewłaściwą pracę lub wady powstałe na skutek niewłaściwie przeprowadzonych zmian sposobu zaprogramowania czytnika.*

2.6 Podłączenie zewnętrznego WYŚWIETLACZA KLIENTA

Drukarka ELZAB Eta została wyposażona w dodatkowe gniazdo (pod klapką, pomiędzy wyłącznikiem zasilania i złączem wagi) służące do podłączenia zewnętrznego WYŚWIETLACZA KLIENTA LCD – kod: WNS. Na wyświetlaczu tym wyświetlane są informacje o nazwie towaru, ilości towaru i cenie towaru. Cena towaru jest przeliczana dla aktualnie podanej ilości.

2.7 Podłączenie wagi

Do drukarki etykiet można podłączyć różnego rodzaju wagi bezpośrednio. W tym celu należy kabel wagi wetknąć do ZŁĄCZA WAGI w drukarce.. Możliwe jest także podłączenie do drukarki jednocześnie dwóch wag, przy czym jako drugą wagę można wykorzystać tylko i wyłącznie wagę ELZAB Prima, z ustawionym rozszerzonym protokołem transmisji. Lista wag możliwych do podłączenia oraz sposób podłączenia drugiej wagi opisany jest w punkcie "Dodatki".

2.8 Podłączenie drukarki etykiet do komputera

Podłączenie drukarki etykiet do komputera sprowadza się do połączenia kablem gniazda ŁĄCZE PC (rys. 1-2) i gniazda COM w komputerze lub odpowiedniego gniazda rozdzielacza (multipleksera) RS232. Schemat ideowy kabla znajduje się w punkcie "Dodatki", zaś wykonanie instalacji połączenia z komputerem należy powierzyć przeszkolonej osobie. Wprowadzanie oraz odczytywanie danych przez komputer odbywa się bez przerywania pracy drukarki.

UWAGA: *Wszelkie zabiegi związane z podłączaniem dodatkowych urządzeń do złącz drukarki etykiet należy przeprowadzać przy wyłączonym napięciu sieciowym drukarki etykiet i urządzenia dołączanego (jeżeli posiada odrębne zasilanie).*

Obsługa mechanizmu drukującego

W drukarce etykiet ELZAB Eta zastosowano mechanizm drukujący na zasadzie termicznej, sprzężony ze zwijaczem papieru. Brak papieru sygnalizowany jest komunikatem BRAK PAPIERU W DRUKARCE na wyświetlaczu. Jeżeli po wymianie papieru nie została opuszczona dźwignia dociskająca głowice termiczne do papieru wydruk nie będzie możliwy.

3.1 Wymiana papieru

UWAGA: *Podczas wymiany papieru, drukarka powinna mieć włączone napięcie sieciowe. Nie należy wyłączać drukarki w przypadku przerwania z powodu braku papieru wydruku.*

Pojawienie się komunikatu brak papieru oznacza konieczność wymiany rolki papieru na nową. W tym celu należy:

- a) otworzyć zamek i zatrzask pokrywy drukarki, odchylić ją i zdjąć; z rozwijacza wyjąć i oderwać pozostałą część papieru (należy unikać przepuszczania przez mechanizm drukujący końcówki rolki papieru, która może być zagięta lub poszarpana i może zablokować mechanizm); wysunąć resztkę papieru z mechanizmu ręcznie, naciskając jednocześnie klawisz WYSUW PAPIERU; podnieść dźwignię odsuwającą głowicę termiczną od papieru; wyjąć szpulkę zwijającą z mechanizmu,
- b) z nowej rolki papieru usunąć pierwszą etykietę, a do rolki włożyć wkładkę, na której będzie się obracać w rozwijaczu,
- c) założyć nową rolkę papieru do rozwijacza w taki sposób by swobodnie mogła się rozwijać;
- d) początek taśmy papierowej (papieru nośnego etykiet) należy poprowadzić pod metalowym wałkiem, przełożyć przez czujnik końca papieru i wsuwać do szczeliny otwartego mechanizmu drukującego do momentu ukazania się początku papieru na wyjściu mechanizmu; zamknąć dźwignię głowicy i nacisnąć klawisz WYSUW PAPIERU,

Jeżeli będziemy chcieli drukować etykiety seryjnie postępujemy jak niżej:

- e) w przypadku druku seryjnego należy oderwać nadmiar papieru na nożu mechanizmu i założyć pokrywę drukarki; drukarka jest przystosowana do drukowania seryjnego etykiet, które po wydrukowaniu wydostają się z drukarki wraz z papierem nośnym; papier nośny z wydrukowanymi etykietami odrywa się na nożu,

Jeżeli będziemy chcieli drukować etykiety pojedynczo postępujemy jak niżej:

- f) w przypadku druku pojedynczych etykiet korzystamy z funkcji automatycznego oddzielania etykiet od papieru nośnego; w tym celu należy nacisnąć klawisz WYSUW PAPIERU i wysunąć około 15 cm papieru; z wysuniętego odcinka zerwać etykiety,
- g) wysunięty z mechanizmu początek papieru przełożyć pod wałkiem transportowym z gumowymi rolkami; końcówkę zagiąć i złożyć; podwójnie złożony początek papieru wsunąć do szczeliny w rolce zwijacza,
- h) założyć szpulkę zwijającą do zwijacza, nadmiar papieru zwinąć naciskając klawisz WYSUW PAPIERU; nawinąć kilka zwojów w celu sprawdzenia poprawności zwijania; oddzielone etykiety usunąć,
- i) założyć pokrywę drukarki; drukarka jest gotowa do wydruku pojedynczych etykiet; jeżeli do drukarki została wpisana długość etykiety, to naciskanie jednocześnie klawiszy SHIFT i WYSUW PAPIERU spowoduje każdorazowo wysunięcie papieru o długość etykiety (szczelina między etykietami ustawi się na wysokości noża).

Drogę przebiegu papieru w drukarce etykiet i elementy mechanizmu pokazano na rysunkach 1-6 i 1-7.

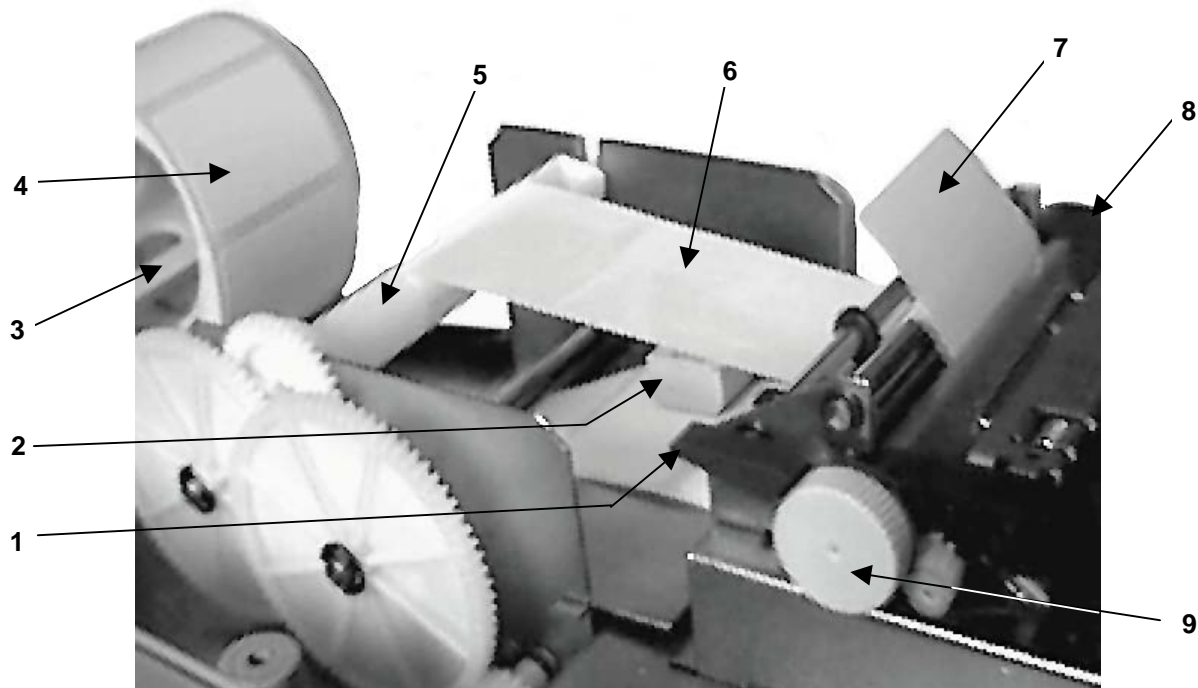

Rys. 1-6 Widok zespołu drukującego drukarki ELZAB Eta

- | | | |
|--|-------------------------------|----------------------------------|
| 1. Dźwignia docisku głowicy termicznej | 4. Rolka papieru z etykietami | 7. Oddzielona etykieta |
| 2. Czujnik szczelin między etykietami | 5. Szpulka zwijacza | 8. Termiczny mechanizm drukujący |
| 3. Wkładka rolki papieru | 6. Zwijany nośnik etykiet | 9. Pokrętko wałka transportu |

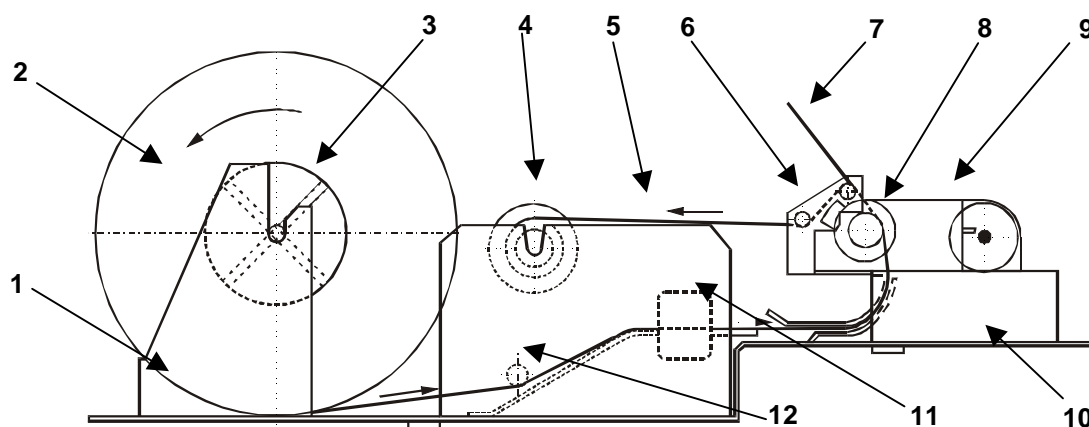

Rys. 1-7 Budowa zespołu drukującego i schemat przebiegu taśmy papierowej w drukarce etykiet ELZAB Eta

- | | | |
|------------------------------|-----------------------------------|--|
| 1. Zespół rozwijacza papieru | 5. Nośnik etykiet zwijany | 9. Mechanizm drukujący termiczny |
| 2. Rolka papieru | 6. Wałek transportu | 10. Płyta nośna mechanizmu drukarki |
| 3. Wkładka rolki | 7. Oddzielona etykieta od nośnika | 11. Czujnik szczelin między etykietami |
| 4. Szpulka zwijacza nośnika | 8. Oś dźwigni mechanizmu | 12. Wałek metalowy |

3.2 Konserwacja i okresowe przeglądy kasy

Drukarka wymaga okresowego przeglądu i konserwacji. Wszelkie zabiegi konserwacyjne należy przeprowadzać przy drukarce wyłączonej. Częstotliwości zabiegów konserwacyjnych należy zwiększyć w przypadku zainstalowania drukarki etykiet w środowisku o zwiększonym zapyleniu.

Systematycznego czyszczenia wymagają wszystkie zewnętrzne elementy obudowy wykonane z tworzywa sztucznego. Zabieg ten należy wykonać przy użyciu miękkiej ściereki zwilżonej lekko wodą z dodatkiem delikatnych środków czyszczących lub specjalnym płynem antystatycznym do mycia sprzętu komputerowego.

Systematycznie należy dokonywać przeglądu i czyszczenia mechanizmu drukującego z drobnych pozostałości papieru. Przy każdej wymianie rolki papieru należy skontrolować czy w mechanizmie drukarki nie pozostały resztki papieru lub inne zanieczyszczenia, które mogłyby spowodować zacinanie się drukarki.

Częstotliwość czyszczenia mechanizmu drukarki

Użytkownik zobowiązany jest do sukcesywnego (po wydrukowaniu ok. 20 rolek papieru) przeprowadzania konserwacji bieżącej, polegająca na usunięciu pyłu przy pomocy pędzelka i wydmuchaniu go w razie potrzeby sprężonym powietrzem (np. gumową gruszką lub z pojemnika aerozolowego) z mechanizmu drukarki;

Bieżące zabiegi konserwacyjne należy powierzyć osobie posiadającej kwalifikacje i umiejętności techniczne lub zlecić serwisowi technicznemu.

Serwis autoryzowany jest zobowiązany (po wydrukowaniu ok. 150 rolek papieru) do dokładnego przemycia głowicy termicznej i rolki gumowej transportu papieru w mechanizmie drukującym oraz do oczyszczenia całego toru prowadzenia papieru. Do mycia należy stosować czysty spirytus etylowy lub spirytus techniczny (izopropanol).

Autotest drukarki

Do sprawdzenia prawidłowości drukowania wszystkich znaków, może służyć funkcja autotestu. Poprzez naciśnięcie i przytrzymanie przycisku wysuwu papieru w momencie włączenia zasilania kasy, urządzenie drukuje zestaw znaków z wewnętrznego generatora oraz drukują się trzy podwójne poziome linie służące do sprawdzenia ciągłości drukowania głowicy drukarki.

UWAGA: *Zaniebdanie bieżących i okresowych czynności konserwacyjnych może doprowadzić do uszkodzenia drukarki etykiet z winy użytkownika i może spowodować utratę praw gwarancyjnych.*

3.3 Wykaz materiałów eksploatacyjnych dostępnych w ELZAB S.A.

Drukarka etykiet dostosowana jest do drukowania na papierze ciągłym oraz na papierze z etykietami. Można stosować papier z etykietami o dwóch różnych szerokościach.

Parametry papieru:

Parametr	Papier do drukarek termicznych		
	Papier ciągły kod: 2000112	Papier z etykietami - 57x43mm (szeroki) – kod: 2000130	Papier z etykietami - 35,5x25,5mm (wąski) – kod: 2000131
Zalecany dostawca	ELZAB	ELZAB	ELZAB
Postać	rolka	rolka	rolka
Szerokość	60 ⁺⁰ ₋₁ mm	59 ⁺¹ ₋₀ mm	38,5 ^{+0,5} _{-0,5} mm
Średnica wewnętrzna	d ≥ 8 mm	d = 40 ^{+0,3} _{-0,3} mm	d = 40 ^{+0,3} _{-0,3} mm
Średnica zewnętrzna	D ≤ 92 mm	D ≤ 102 ⁺¹ ₋₁ mm	D ≤ 102 ⁺¹ ₋₁ mm
Szerokość etykiety	—	57 ^{+0,1} _{-0,1} mm	35,5 ^{+0,2} _{-0,2} mm
Wysokość etykiety	—	43 ^{+0,1} _{-0,1} mm	25,5 ^{+0,2} _{-0,2} mm
Odstępy między etykietami	—	2 ^{+0,1} _{-0,1} mm	3 ^{+0,2} _{-0,2} mm
Dodatkowe uwagi	—	etykieta umieszczona centralnie względem nośnika	

UWAGA: *Stosowanie papieru niskiej jakości lub zawilgoconego może powodować blokowanie się drukarki lub złą czytelność wydrukowanych etykiet.*

Nie należy stosować papieru bez certyfikatu gwarantującego odpowiedni okres czytelności nadruków.

3.4 Konfiguracja drukarki etykiet dla etykiet wąskich (35,5x25,5mm)

W celu przełączenia drukarki etykiet w tryb drukowania etykiet na papierze wąskim należy przeprowadzić następującą procedurę:

- ustawić funkcję WĄSKIE ETYKIETY (adres 3 19) na T (tak),
- umieścić blokadę (kołek blokujący) w punkcie A (rysunek 1-8),

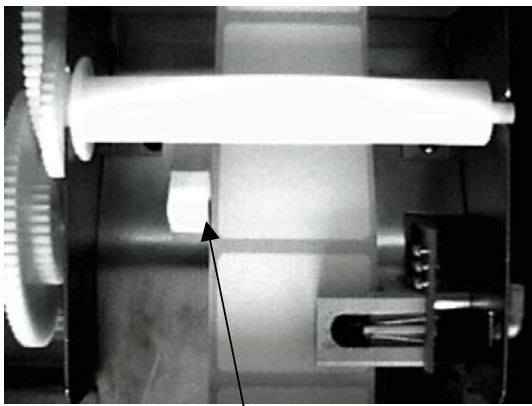

A

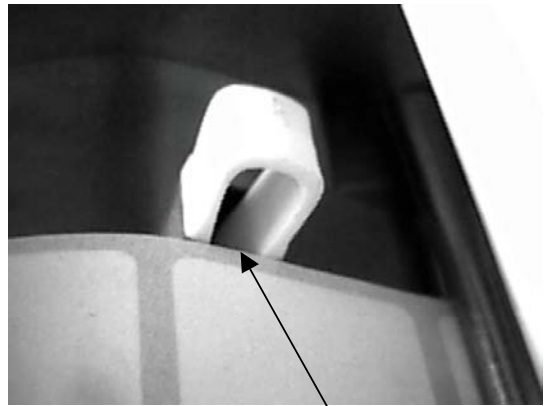

A

Rys. 1-8 Kołek blokujący w punkcie A oraz widok w zbliżeniu

- złożyć z elementów znajdujących się w szufladce drukarki, rolkę rozwijacza papieru z ogranicznikami, która jest dostosowana do wąskiego papieru (rysunek 1-9),

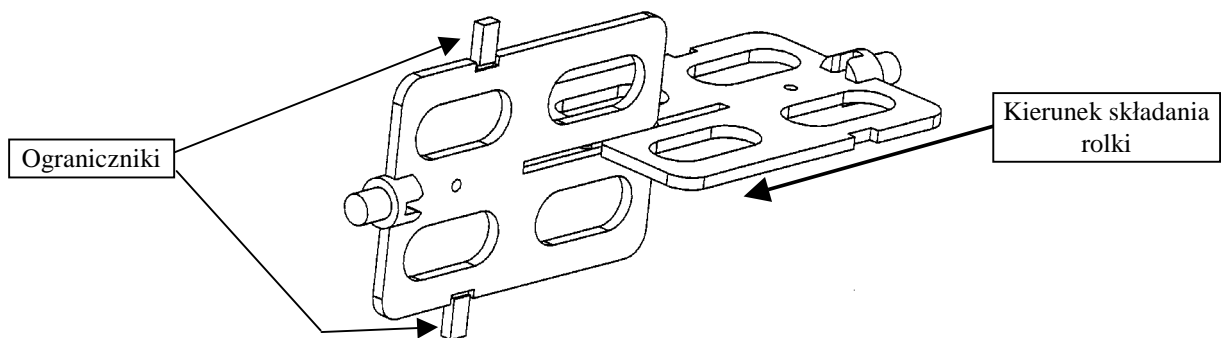

Rys. 1-9 Rolka wąskiego papieru (z ogranicznikami)

- Następnie należy założyć wąski papier z etykietami termicznymi z prawej strony tak, aby papier był wsunięty do czujnika fotoelektrycznego i przechodził jego szczeliną (jak na rys. 1-10).

Rys. 1-10 Prawidłowy przebieg papieru przez czujnik szczelin

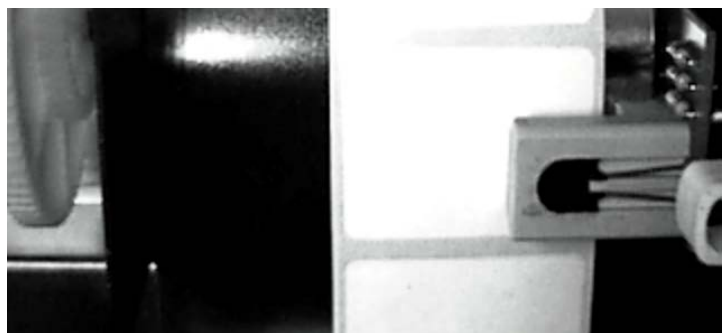

3.5 Konfiguracja drukarki etykiet dla etykiet szerokich (57x43mm)

W celu przełączenia drukarki etykiet w tryb drukowania etykiet na papierze szerokim należy przeprowadzić następującą procedurę:

- ustawić funkcję WĄSKIE ETYKIETY (adres 3 19) na N (nie),
- wyciągnąć blokadę z punktu A i włożyć ją w punkt B (rysunek 1-11). Jeżeli w drukarce nie ma otworu w punkcie B (starsza wersja) to blokadę należy schować wraz z rolką w szufladce drukarki,
- założyć wkładkę rolki papieru bez ogranicznika,
- skorygować długość etykiety funkcją DŁUGOŚĆ ETYKIETY (adres 3 9).

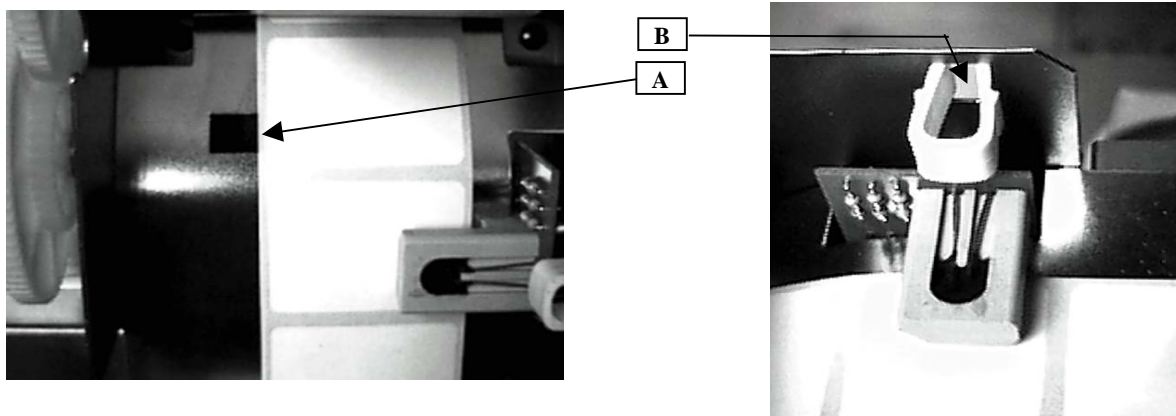

Rys. 1-11 Przystosowanie drukarki do szerokiego papieru

3.6 Wydruk wąskich etykiet – różnice w stosunku do etykiet szerokich

- W trybie wąskich etykiet niemożliwe jest drukowanie etykiet na półkę ze względu na mały rozmiar etykiety.
- Na papierze wąskim drukowane są tylko nagłówki i stopki zdefiniowane jako 20 znaków w wierszu.
- Na etykietach wąskich pojawia się informacja o wartości towaru w postaci jednej linii.

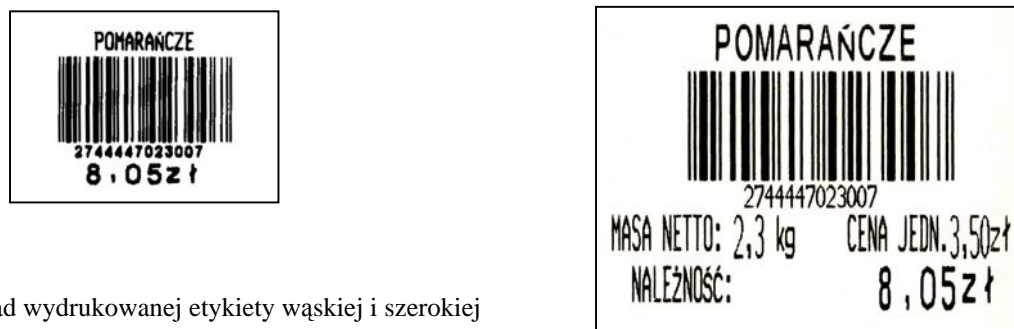

Rys. 1-12 Przykład wydrukowanej etykiety wąskiej i szerokiej

Uwagi końcowe

4.1 Przechowywanie i transport

Warunki przechowania w stanie opakowania:

temperatura	5°C - 35°C
wilgotność względna	< 85%
stopień agresywności korozyjnej środowiska osiąga najwyższą wartość B wg. PN-71/H-04651.	

Maksymalny czas przechowania urządzenia w wyżej wymienionych warunkach nie może przekraczać 9-ciu miesięcy.

W przypadku przechowywania drukarki należy raz na 2 miesiące urządzenie włączyć na minimum 8 godzin pracy, w celu właściwej konserwacji akumulatora podtrzymującego dane o ustawieniach drukarki etykiet.

Transport może odbywać się dowolnymi środkami przewozowymi (samochody, wagony kolejowe) w warunkach eliminujących bezpośrednie oddziaływanie czynników atmosferycznych. Maksymalny czas trwania transportu nie może przekraczać 3 tygodni. Warunki transportu morskiego wymagają specjalnych uzgodnień.

4.2 Plombowanie drukarki

Górna i dolna część obudowy drukarki etykiet jest skręcona śrubami. Jedna ze śrub (w przedniej części) jest zabezpieczona plombą serwisową.

Prawo ingerencji do wnętrza drukarki etykiet ma wyłącznie uprawniony serwisant autoryzowany.

UWAGA: Zerwanie lub naruszenie plomby serwisowej grozi utraceniem przez użytkownika prawa do napraw gwarancyjnych.

Dodatki

5.1 Specyfikacja techniczna drukarki etykiet

- **Zasilanie sieciowe**
napięcie znamionowe 220 - 230 V
częstotliwość 47 - 63 Hz
pobór mocy średnio 15W (max 70W)
- **Gabaryty, masa**
głębokość 350 mm
szerokość 330 mm
wysokość 140 mm
masa 3,5 kg
- **Graniczne warunki pracy**
temperatura 5° - 35°C
wilgotność 40 - 80% (bez kondensacji)
- **Bezpieczeństwo**
Drukarka jest urządzeniem klasy III, a zasilacz zewnętrzny jest klasy II wg PN - 93/T - 42107.
- **Materiały eksploatacyjne do drukarki etykiet ELZAB Eta**

papier do drukarek termicznych:	papier ciągły	papier z etykietami	
zalecany dostawca ELZAB	kod: 2000112	kod: 2000130	kod: 2000131
postać	rolka	rolka	rolka
szerokość	60 +0/-1 mm	59 +1/-0 mm	38,5 ±0,5 mm
średnica wewnętrzna	d ≥ 8 mm	d = 40 ±0,3 mm	d = 40 ±0,3 mm
średnica zewnętrzna	D ≤ 92 mm	D ≤ 102 ±1 mm	D ≤ 102 ±1 mm
szerokość etykiety	--	57 ±0,1 mm	35,5 ±0,2 mm
wysokość etykiety	--	43 ±0,1 mm	25,5 ±0,2 mm
odstęp między etykietami	--	2 ±0,1 mm	3 ±0,2 mm
położenie etykiet	--	centralnie względem nośnika	
- **Mechanizm drukujący do drukarki etykiet ELZAB Eta**
ilość mechanizmów 1
typ mechanizmu CITIZEN LT282HA
zasada działania termiczna
szybkość drukowania 15 wierszy/sekundę (około 600 znaków/sek)
- **Parametry wydruku**
tryb pracy znakowy
format 40 lub 20 kolumn, pojedyncza lub podwójna wysokość, dwie szerokości kodów kreskowych
- **Ilość towarów** 9983 PLU
- **Ilość grup towarowych** 16
- **Dane o towarze:** nazwa o długości 19 znaków,
jednostka miary towaru,
kod kreskowy towaru,
typ kodu kreskowego: EAN-13; EAN-8
grupa towarowa,
cena jednostkowa towaru,
- **Ilość towarów dostępnych za pomocą 1 klawisza** 59 +49 (z klawiszem *Shift*)
- **Wyświetlacz** 2*24 znaki alfanumeryczny LCD podświetlany
- **Klawiatura** 64 klawisze, w tym 27 – klawiatura funkcyjna,
37 – klawiatura znakowa (z polskimi znakami),
- **Interfejsy** ŁĄCZE PC (RS 232) do połączenia PC lub kasą,
Złącze wagi elektronicznej,
Wejście dla czytnika kodów kreskowych i dodatkowej wagi (ELZAB Prima),
Gniazdo Wyświetlacza zewnętrznego LCD (2x 20 znaków) – kod: WNS.

5.2 Specyfikacja złączy interfejsów drukarki etykiet ELZAB Eta

ŁĄCZE PC:

Numer styku	Nazwa sygnału	Uwagi
2	TxD	dane nadawane
3	RxD	dane odbierane
4, 6	DTR, DSR	zwarte
5	GND	masa
8	RTS	
7	CTS	
1, 9	nie podłączone	

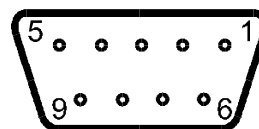

Rys. 1-13 ŁĄCZE PC

GNIAZDO ZASILANIA:

Numer styku	Nazwa sygnału	Uwagi
Biegun wewnętrzny	+ 12 do 18V	zasilanie
Biegun zewnętrzny	0V	masa



Rys. 1-14 Gniazdo ZASILANIE

Zasilacz przeznaczony do drukarki nosi oznaczenie: Zasilacz impulsowy JS 25-150 EMKO (1,6A) nr kod: 1000377

ZŁĄCZE CZYTNIKÓW KODÓW KRESKOWYCH:

Numer styku	Nazwa sygnału	Uwagi
1	ZEGAR	zegar czytelnika
2	DATA	dane czyteln. klawiatury
3	SIN	dane czyteln. szeregowego
4	GND	masa
5	VCC	zasilanie +5V

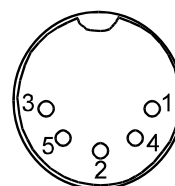

Rys. 1-15 Gniazdo CZYTNIK KODÓW

Powyższe złącza znajdują się z tyłu drukarki etykiet – patrz rysunek 1-2.

ZŁĄCZE WAGI:

Numer styku	Nazwa sygnału	Uwagi
2	RxD	dane odbierane
3	TxD	dane nadawane
5	GND	masa
9	+5 V	zasilanie

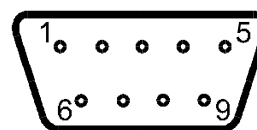

Rys. 1-16 ZŁĄCZE WAGI

Złącze wagi znajduje się w zamykanej wnęce z prawej strony drukarki obok wyłącznika zasilania – patrz rysunek 1-2.

GNIAZDO WYŚWIETLACZA LCD:

Numer styku	Nazwa sygnału	Uwagi
1	VCC	+5V
2, 3, 4	nie podłączone	
5	GND	masa
6	TxD	dane nadawane

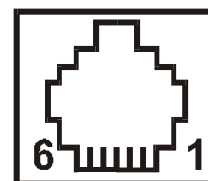

Rys. 1-17 GNIAZDO WYŚWIETLACZA

5.3 Sytuacje sygnalizowane na wyświetlaczu i tryb postępowania

Komunikat na wyświetlaczu	Postępowanie
BŁĘDNA DŁUGOŚĆ ETYKIETY	Zdefiniowana zawartość etykiety jest dłuższa niż fizyczna długość etykiety papierowej. Należy zmienić definiowanie : ilości wierszy nagłówka, stopki, wysokości kodu kreskowego bądź wysokości liter nazwy towaru, dopasowując je do długości fizycznej etykiety lub zmienić rodzaj papieru (z dłuższymi etykietami).
BŁĄD W CENIE	Błędnie wprowadzano cenę towaru przy wydruku etykiety ze zmienną ceną lub podczas definiowania towaru.
BŁĄD W ILOŚCI	Błędnie wprowadzano ilość towaru przy wydruku etykiety.
BŁĘDNA ILOŚĆ LUB WART.	Błędnie wprowadzono ilość (>99,999 kg) lub wartość (>999,99 zł) przy próbie wydruku etykiety z kodem kreskowym z ilością lub wartością.
BŁĘDNY KOD KRESKOWY	Błąd przy definicji kodu kreskowego w towarze. Błąd może się zdarzyć tylko wtedy, gdy dane o definicji towaru pochodzą z komputera lub z kasy. Aby poprawić błędny kod kreskowy należy ręcznie (z klawiatury) przejść definiowanie towaru naciskając klawisz zatwierdź aż do końca definicji. Drukarka etykiet automatycznie poprawi kod kreskowy towaru (sumę kontrolną). Należy pamiętać aby poprawić kod kreskowy w bazie źródłowej, z której został wprowadzony do drukarki etykiet (dane z komputera PC lub z kasy).
BRAK KOMUNIKACJI Z DRUK.	Wyłączyć i włączyć drukarkę etykiet. Jeżeli komunikat pojawi się ponownie wezwać serwis.
BRAK NAZWY TOWARU	Nie ma takiego towaru.
BRAK PAPIERU W DRUKARCE	Przed wydrukiem założyć nową rolkę papieru do drukarki.
BRAK PAPIERU-NOWA ROLKA	Założyć nową rolkę papieru do drukarki i nacisnąć <ZATWIERDŹ>. Wydruk zostanie dokończony.
NISKIE NAPIĘCIE AKUMULA.	Jeżeli komunikat pojawia się przez kilka dni (pomimo, że drukarka etykiet była włączona przez kilka godzin), wezwać serwis.
PODNIESIONA GŁOWICA DR. NACIŚNIJ DOWOLNY KLAWISZ	Jest podniesiona dźwignia dociskająca głowice termiczne do papieru (nie została opuszczona np. po wymianie papieru). Należy opuścić dźwignię.
SKASOWANA PAMIĘĆ CMOS	Wezwać serwis.
TAKI KOD JUŻ ISTNIEJE!	Podczas definiowania towaru wprowadzono kod kreskowy używany już przez inny towar.
W DRUKARCE ZNAKI DO WYD.	Nacisnąć <ZATWIERDŹ>. Wydruk zostanie dokończony.
W PAM. DOKUMENT DO WYDR.	Nacisnąć <ZATWIERDŹ>. Wydruk zostanie rozpoczęty od nowa. Pojawia się gdy podczas wydruku m. in. paragonu zabraknie napięcia zasilania.
ZMIEN PIERWSZY ZNAK	Nazwa towaru nie może zaczynać się od spacji.

5.4 Wykaz kodów błędów kontrolera klawiatury

Nr błędu	Sygnalizacja błędu	Przyczyna usterki
1	Dźwięki podczas załączania drukarki etykiety	Uszkodzenie klawiatury - naciśnięty (zwały) klawisz
2	Pojedynczy głośny dźwięk podczas naciskania klawiszy, przesyłania danych z wagi oraz odczytu kodu kreskowego	Przepełnienie bufora modułu klawiatury
3	Potrójny dźwięk podczas przesyłania danych z odczytu kodu kreskowego	Błąd transmisji z czytnika kodu kreskowego, zły format kodu kreskowego

5.5 Obsługa kodów kreskowych zawierających ilość lub wartość

Drukarka etykiet ELZAB Eta obsługuje w pełni kody kreskowe zawierające w swej strukturze dane o ilości lub wartości (cenie) drukowanego towaru.

Kody kreskowe z ilością

Kody kreskowe, rozpoczynające się od cyfr 27 lub 29, mają w swojej strukturze zakodowane dane o ilości (masie) drukowanego towaru. Struktura takiego kodu wygląda w sposób następujący:

27 TTTT V WWWWW K
lub 29 TTTT V WWWWW K

gdzie:

TTTT	- numer identyfikacyjny towaru
WWWWW	- ilość lub masa w formacie: WW,WWW (3 miejsca po przecinku)
V	- dodatkowa cyfra kontrolna dla ilości lub masy (dodawana przez urządzenie drukujące kod kreskowy)
K	- cyfra kontrolna dla całego kodu kreskowego (dodawana przez urządzenie drukujące kod kreskowy)

Definiowanie towaru zawierającego kod kreskowy o wyżej opisanej strukturze polega na przeczytaniu czytnikiem kodów kreskowych takiego kodu w momencie, gdy drukarka etykiet zapyta o ten kod dla wprowadzanego towaru. Kod taki można również wprowadzić z klawiatury wpisując jedynie sześć pierwszych cyfr kodu definiowanego towaru.

Wydrukowanie etykiety towaru z kodem kreskowym zawierającym ilość lub masę sprowadza się do wybrania towaru dowolna z metod np. przeczytania czytnikiem kodów kreskowych takiego kodu. Po wybraniu towaru należy wpisać ilość (maksymalnie 99,999 kg) lub użyć klawisza „ZWAŻ”, po czym zostanie wydrukowana etykieta z kodem kreskowym towaru o kodzie: 27TTTT z ilością WW.WWW [kg].

UWAGA: *Jeżeli ilość towaru przekroczy 99,999 kg to zostanie zgłoszony błąd i etykieta nie zostanie wydrukowana.*

Kody kreskowe z wartością

Kody kreskowe tego typu rozpoczynają się od cyfr 23 lub 24. Struktura kodów kreskowych z wartością wygląda w sposób następujący:

23 TTTT V CCCCC K
lub 24 TTTT V CCCCC K

gdzie:

TTTT	- numer identyfikacyjny towaru
CCCCC	- wartość towaru w formacie: CCC,CC
V	- dodatkowa cyfra kontrolna dla wartości (dodawana przez urządzenie drukujące kod kreskowy)
K	- cyfra kontrolna dla całego kodu kreskowego (dodawana przez urządzenie drukujące kod kreskowy)

Definiując towar z kodem kreskowym zawierającym wartość, należy w momencie wprowadzania kodu użyć czytnika kodów kreskowych lub wpisać z klawiatury drukarki etykiet sześć pierwszych cyfr tego kodu.

Wydrukowanie etykiety towaru z kodem kreskowym zawierającym wartość sprowadza się do wybrania towaru dowolna z metod np. przeczytania czytnikiem kodów kreskowych takiego kodu. Po wybraniu towaru można zmienić jego cenę naciskając klawisz „CENA”. Następnie można wpisać ilość lub użyć klawisza „ZWAŻ”, po czym zostanie wydrukowana etykieta z kodem kreskowym towaru o kodzie: 23TTTT z ilością CCC.CC [zł].

UWAGA: *Jeżeli wartość towaru przekroczy 999,99 zł to zostanie zgłoszony błąd i etykieta nie zostanie wydrukowana.*

5.6 Kabel do połączenia drukarki z komputerem

Drukarkę podłącza się do komputera przy pomocy kabla, którego schemat jest przedstawiony na rys. 1-18. Można użyć kabla – kod: 1000668, oferowanego przez producenta drukarki. Wtyk kabla wkłada się do gniazda ŁĄCZE PC w drukarce, a drugi jego koniec do złącza COM w komputerze.

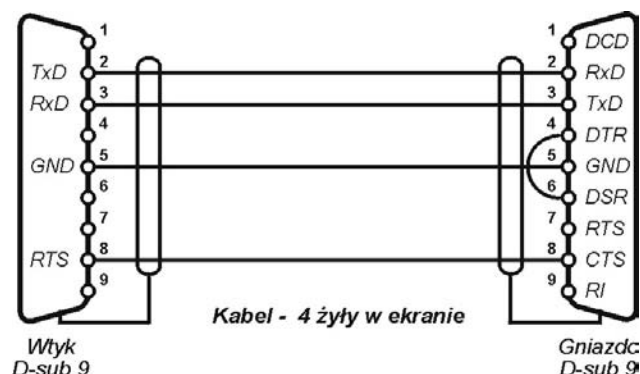

Rys. 1-18 Schemat połączeń wewnętrznego kabla do komputera

5.7 Kabel do połączenia drukarki z kasą

Drukarkę podłącza się do kasy przy pomocy kabla, którego schemat jest przedstawiony na rys. 1-19. Jeden wtyk kabla wkłada się do gniazda ŁĄCZE PC w drukarce, a drugi do gniazda ŁĄCZE PC w kasie.

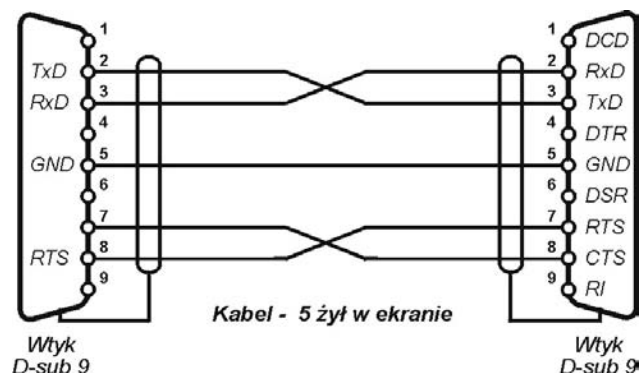

Rys. 1-19 Schemat połączeń wewnętrznego kabla do kasy

5.8 Przejściówka szeregowego czytnika kodów kreskowych

Przejściówka służy do podłączenia szeregowego czytnika kodów kreskowych z drukarką etykiet. Można użyć przejściówki – kod: RZ02, oferowanej przez producenta drukarki.

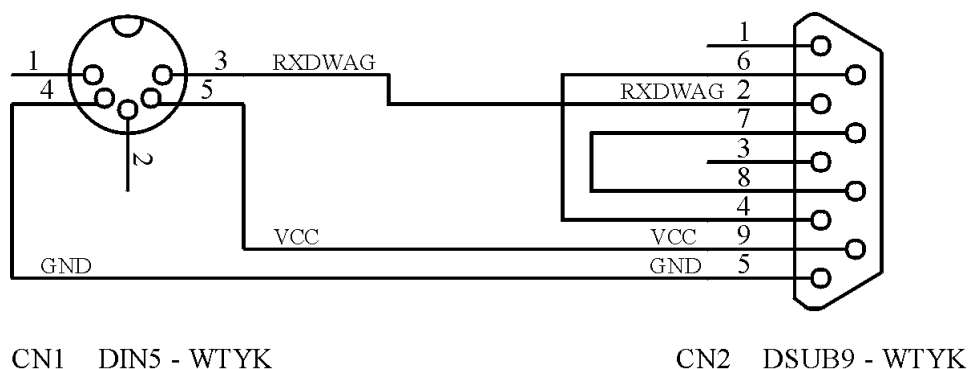

Rys. 1-20 Przejściówka szeregowego czytnika kodów kreskowych.

5.9 Ustawienia wag

Nr wagi wg menu kasy	Parametry transmisji	Wykaz wag zgodnych pod względem parametrów transmisji	Sposób konfiguracji wagi
1. Turkus*	9600,8,E,1	WTN6, WTN15, TP3, TP6, TP15	Sposób wysyłania wartości masy - SR, Protokół komunikacji - P11
2. Angel AP1-15xx**	9600,8,N,1	Angel (AP1-15EX, AP1-15MX), AGAT, KORAL, AMBER	Wagi AGAT, KORAL, AMBER konfigurować do współpracy z kasą EURO
3. Interfejs Aster 9600	9600,8,E,1	Angel (15EX, 15MX, AP15EX, AP15MX) Copyfax HANA HS7600, MEDESA(CAT8, CAT9)	U producenta (firma ASTER) konfiguracja na urządzeniu ELZAB
4. Interfejs Aster 1200	1200,7,O,1	jak w pkt. 3 montowane przed styczniem 97r	jak wyżej
5. Mettler Toledo	2400,7,O,1	Mettler Toledo (LIM-CO1, LI6S-CO1, L2-SC, L2-SCA, L2-SCM, L2-SCM-SL)	Protokół transmisji: METTLER -TOLLEDO
6. Radwag	4800,8,N,1	WPT(10.1, 15, 15.1, 30, 50, 100, 150)	----
7. Lublin TP*	9600,8,E,1	TP30, TP60 MEDESA CAT 7	Sposób wysyłania wartości masy - RS MAN, Protokół komunikacji - TPV
8. Dibal	9600,8,N,1	wagi z interfejsem SUPREMA 200-P.O.S.	----
9. TESTUT B200 (ZEG TYCHY)	9600,8,N,1	----	----
10. ELZAB Prima***	9600,8,E,1	----	----

* wagi wymagają zastosowania przejściówki – patrz rys. 1-21;

** wagi wymagają zastosowania przejściówki – patrz rys. 1-22.

*** waga wymaga zastosowania przejściówki PRIMA/DELTA – kod: A01.

Dla wszystkich typów wag, do przesłania wyniku ważenia używa się klawisza ZWAŻ na klawiaturze drukarki etykiet.

5.10 Przejściówki do podłączenia wag

WAGA

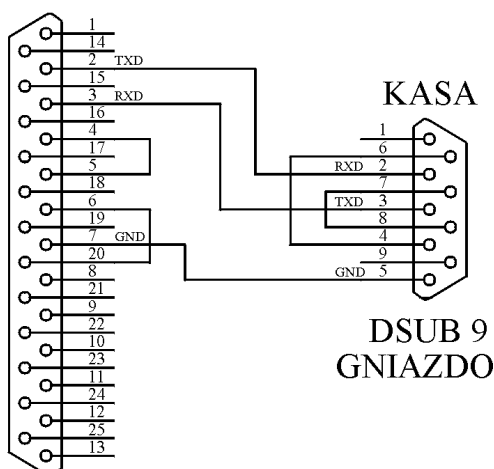

DSUB 25
WTYK

WAGA

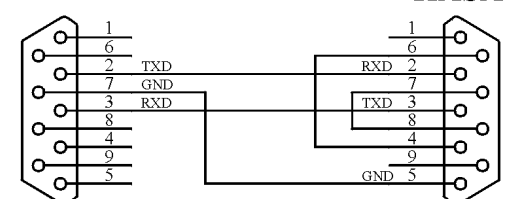

DSUB 9
WTYK

DSUB 9
GNAZDO

Rys. 1-22 Przejściówka do wag Angel API-15xx .

Rys. 1-21 Przejściówka do wag Turkus i Lublin serii TP.

5.11 Podłączenie dodatkowej wagi

Do drukarki etykiet, prócz wagi głównej podłączonej bezpośrednio do ZŁĄCZA WAGI (z użyciem przejściówki PRIMA/DELTA), można podłączyć drugą dodatkową wagę. Jako drugą wagę można wykorzystać tylko i wyłącznie wagę ELZAB Prima z ustawionym rozszerzonym protokołem transmisji. Wagę tą należy podłączyć poprzez odpowiedni rozgałęźnik (wyrób zamawiany odrębnie) do złącza czytnika kodów kreskowych. Przesyłanie wyniku z drugiej wagi (waga podłączona przez rozgałęźnik) jest możliwe tylko z klawisza wagi, natomiast przesyłanie wyniku z pierwszej wagi (waga podłączona do złącza wagi) jest możliwe przez zapytanie z drukarki etykiet.

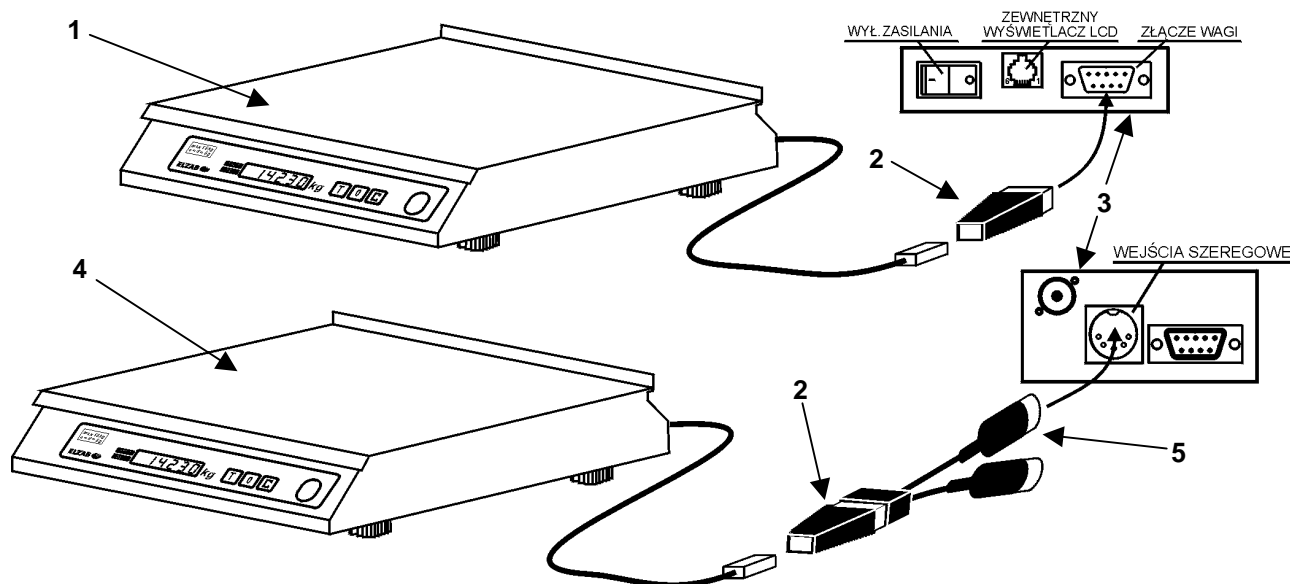

Rys. 1-23 Podłączenie dwóch wag do drukarki etykiet.

- | | |
|--|-------------------------------|
| 1. Waga główna ELZAB Prima | 4. Dodatkowa waga ELZAB Prima |
| 2. Przejściówka "PRZEJ. PRIMA/DELTA" | 5. "ROZGAŁĘŻNIK ALFA" |
| 3. Przyłącza zewnętrzne w drukarce etykiet | |

Do podłączenia dwóch wag niezbędne są przejściówki pokazane na rys. 1-23. Przejściówki te są oferowane przez producenta i dystrybutorów ELZAB S.A. jako dodatkowe akcesoria. Przy zamawianiu należy posłużyć się numerem kodu:

- Przejściówka "PRZEJ. PRIMA/DELTA" – kod: A01.
- "ROZGAŁĘŻNIK ALFA" – kod: A07.

Rozdział 2 - Opis funkcji drukarki ELZAB Eta

Po włączeniu zasilania drukarki, na ekranie jej wyświetlacza pojawia się komunikat fabryczny określający wersję programu kontrolera wyświetlacza:

Z U K ELZAB S. A. LCD & LED
PROGRAM WER. X . XX

Po następnych 2 sekundach,

w zależności od ustawienia opcji HASŁO DRUKARKI (adres 4 3), w przypadku wyłączonego hasła, na wyświetlaczu pojawia się napis:

WYBIERZ OPERACJE
1 DRUKOWANIE ETYKIET

lub dla włączonego hasła drukarki pojawia się:

PODAJ HASŁO : _ _ _ _

Gdy hasło jest wyłączone drukarka przechodzi do trybu pracy jako DRUKOWANIE I KONFIGURACJA ETYKIET opisanego poniżej.

Jeżeli opcja hasło drukarki jest włączone, to w zależności od tego czy zostanie wpisane prawidłowe hasło, drukarka przejdzie do jednego z trzech trybów pracy:

1. Tryb pracy jako WAGA METKUJĄCA
2. Tryb pracy jako DRUKOWANIE ETYKIET
3. Tryb pracy jako DRUKOWANIE I KONFIGURACJA ETYKIET

Do trybu WAGA METKUJĄCA urządzenie przechodzi natychmiast po wpisaniu hasła nieprawidłowego lub po 20 sekundach po zaniechaniu wpisania hasła. Taki system zabezpiecza drukarkę przed zmianami jej ustawień np. po chwilowym zaniku energii elektrycznej lub po wyłączeniu i powtórny włączeniu zasilania przez niepowołane osoby.

WYBIERZ TOWAR

Tryb WAGA METKUJĄCA, sygnalizowany jest na wyświetlaczu napisem:

Do trybu DRUKOWANIE ETYKIET urządzenie przechodzi po wpisaniu prawidłowego hasła obsługi.

DRUKOWANIE ETYKIET
1 NA TOWARY

Tryb ten, sygnalizowany jest na wyświetlaczu napisem:

W trybie tym możliwie jest wejście tylko do funkcji związanych z drukowaniem. Do funkcji tych zaliczają się:

- drukowanie etykiet na towary,
- drukowanie etykiet na półkę,
- automatyczne metkowanie,
- drukowanie etykiet tylko z tekstem.

Wszystkie inne funkcje urządzenia są niedostępne.

Domyślne hasło po zainicjowaniu systemu (adres 6 2) ma postać „DRUK”. Hasło to można zmienić funkcją HASŁO OPERATORA (adres 6 3) dostępną w menu serwisowym.

Do trybu DRUKOWANIE I KONFIGURACJA ETYKIET urządzenie przechodzi po wpisaniu prawidłowego hasła administratora.

WYBIERZ OPERACJE
1 DRUKOWANIE ETYKIET

Tryb ten, sygnalizowany jest na wyświetlaczu napisem:

W trybie DRUKOWANIE I KONFIGURACJA ETYKIET możliwe jest konfigurowanie systemu, definiowanie towarów, ustawianie i drukowanie etykiet i wiele innych funkcji dostępnych w rozbudowanym menu, które zostanie opisane w dalszej części tego rozdziału.

Domyślne hasło po zainicjowaniu systemu (adres 6 2) ma postać „ETA”. Hasło to można zmienić funkcją HASŁO ADMINISTRATORA (adres 6 4) dostępną w menu serwisowym.

WAGA METKUJĄCA

Tryb ten umożliwia zastosowanie drukarki etykiet wraz z wagą jako wagi metkującej. Aby uaktywnić pracę w tym trybie należy po włączeniu drukarki etykiet wpisać błędne hasło (po pojawieniu się komunikatu PODAJ HASŁO) lub nic nie wpisywać i poczekać 20 sekund.

Uwaga: Aby pojawił się komunikat podaj hasło należy ustawić opcję hasło drukarki na NIE (adres 4 3). Warunkiem koniecznym jest aby zwora serwisowa (opis w punkcie 6.3 rys. 2-8) była ustawiona w pozycji normalnej. Aby drukarka w trybie wagi metkującej działała poprawnie należy zdefiniować klawisze skrótu (adres 2 2).

WYBIERZ TOWAR

Po wpisaniu błędnego hasła lub po 20 sekundach pojawi się komunikat:

Pojawienie się tego komunikatu oznacza że drukarka jest ustawiona w tryb pracy – WAGA METKUJĄCA.

Następnie należy nacisnąć klawisz ze zdefiniowanym towarem, który mamy zamiar zważyć i ometkować (definiowanie klawiszy jest opisane w menu DRUKARKI ETYKIET pod adresem 2 2). Na wyświetlaczu pojawi się komunikat z nazwą i ceną jednostkową towaru. Towar należy położyć na szalce wagi, po jej ustabilizowaniu się, zostanie wydrukowana etykieta.

Operację tą można wykonać również w odwrotnej kolejności tzn. najpierw położyć towar na szalce wagi a następnie nacisnąć klawisz z wybranym towarem.

DRUKARKA ETYKIET

Szerokie możliwości pracy urządzenia pokazuje poniższy schemat menu. Konstrukcja menu jest rozbudowana i dzieli się na kilka gałęzi (pod-menu), a te z kolei dzielą się na funkcje.

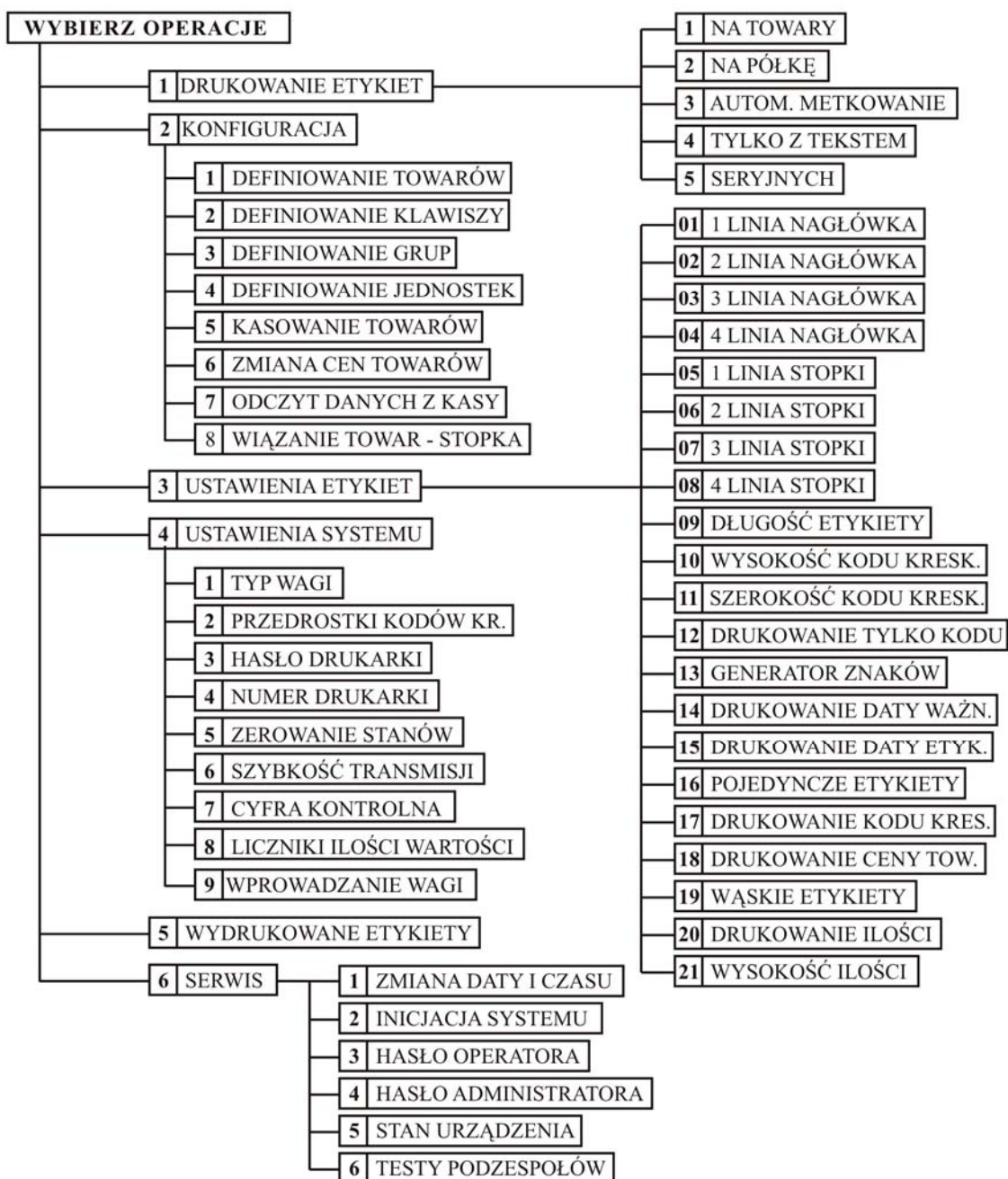



Wybór adresu funkcji



Jak już wspomniano w opisie ogólnym wejście do tego trybu wymaga wpisania prawidłowego hasła co powoduje

pojawienie się na wyświetlaczu napisu:

WYBIERZ OPERACJE
1 DRUKOWANIE ETYKIET

Teraz mamy możliwość wyboru poszczególnych funkcji w drukarce, na dwa sposoby:

1. Za pomocą klawiszy   oraz klawisza , akceptującego wybrane menu lub funkcję,
2. Wybór funkcji za pomocą adresu liczbowego poszczególnych menu lub funkcji za pomocą klawiatury cyfrowej

drukarki (np.   ). Liczbowe adresy funkcji i menu składają się z jedno- i dwucyfrowych grup i tak są podane na schemacie struktury menu w spisie treści oraz w tytule każdej opisywanej funkcji.

Do wycofania się z wybranej funkcji służy klawisz . Wykonanie funkcji potwierdzone jest sygnałem dźwiękowym.

Wybór wartości podpowiadanych

Poszczególne funkcje menu są tak napisane, że osoba wpisująca ma z reguły na ekranie wyświetlacza podpowiedź następnej czynności, a w przypadku danych wyświetlane są aktualne wartości.

W przypadku odpowiedzi na pytania jak w przykładzie:

ODCZYT DANYCH Z KASY
CZY WYKONAĆ ? (T / N) T

Możliwa jest odpowiedź klawiszem T na Tak, N na Nie oraz klawiszem  potwierdzenie wartości aktualnej, wyświetlanej (patrz litera oznaczona kursorem).

Zapomniane hasło

W sytuacji kiedy zostało zapomniane hasło lub wpisane hasło nie jest nam znane, możemy się zetknąć z problemem możliwości wejścia urządzenia w tryb pracy: DRUKARKA ETYKIET oraz braku dostępu do pozostałych menu. W takim przypadku mamy możliwość zmiany tego hasła na nowe. Procedura została opisana w punkcie 6.3.

1 Menu DRUKOWANIE ETYKIET - adres 1

Drukowanie etykiet możliwe jest na dwóch rodzajach nośników:

- ◆ na papierze ciągłym oraz
- ◆ na etykietach samoprzylepnych.

Do wyboru typu nośnika służy funkcja pod adresem 3.09.

W menu DRUKOWANIE ETYKIET - adres 1 zgromadzone zostały funkcje umożliwiające drukowanie czterech rodzajów etykiet:

- ◆ drukowanie etykiet na towary
- ◆ drukowanie etykiet na półkę
- ◆ automatyczne metkowanie
- ◆ drukowanie etykiet tylko z tekstem
- ◆ drukowanie etykiet seryjnych

Drukowanie etykiet na towary i na półkę opiera się na tych samych zasadach. Ze względu na wielość sposobów wyboru towaru i jego ilości poprzedzających wydruk etykiety, poniżej zostaną one opisane w podpunktach.

Podczas przygotowywania etykiet do wydruku mogą być dodatkowo wykorzystywane następujące klawisze:

 klawisz, który umożliwia zmianę ceny jednostkowej dla towaru. Klawisz jest aktywny tylko dla towarów z kodem kreskowym EAN-13 dzielonym z ceną.

 klawisz, który umożliwia wydrukowanie większej liczby etykiet dla tego samego towaru. Funkcja jest aktywna jeżeli opcja POJEDYNCZE ETYKIETY (adres 3 16) ustawiona jest na NIE.

1.1 Metody drukowania etykiet na towary i na półkę

W celu wydrukowania etykiety z kodem kreskowym towaru należy:

- ♦ wybrać towar, który ma być wydrukowany;
- ♦ wybrać jego ilość (tylko dla kodów EAN-13 z ceną lub ilością) za pomocą klawiatury lub wagi.

Możliwe metody wybrania towaru do wydrukowania etykiety z kodem kreskowym:

- ♦ wpisanie numeru PLU towaru,
- ♦ wpisanie nazwy towaru,
- ♦ naciśnięcie zdefiniowanego klawisza literowego,
- ♦ wpisanie kodu kreskowego z klawiatury,
- ♦ użycie czytnika kodów kreskowych.

Poszczególne metody są opisane poniżej.

1.1.1 Wydrukowanie etykiety przez wpisanie numeru towaru

Wydrukowanie etykiety towaru z ilością jednostkową

Należy wpisać numer towaru. Jeżeli jest mniej niż 4-ro cyfrowy to wpisujemy tylko cyfry znaczące.

Np. dla towaru nr 0321 wpisać

3	2	1
---	---	---

. Wyświetla się:

0321	MIÓD PSZCZELI 0.75 L
------	----------------------

Aby wybrać towar inny, ale o numerze zbliżonym do podanego, można wyszukać go klawiszami:

↓	↑
---	---

Naciśnięcie klawisza

ZATWIERDŹ

 powoduje wyświetlenie:

0321	MIÓD PSZCZELI 0.75 L
1 but.	6,00

W drugiej linii wyświetliła się ilość jednostkowa towaru, jednostka miary towaru oraz cena jednostkowa.

Następnym krokiem jest wpisanie ilości.

W tym przypadku wydruk dotyczy ilości jednostkowej, więc należy klawiszem

ZATWIERDŹ

 potwierdzić tą ilość.

Następuje wydruk etykiety towaru, a na wyświetlaczu pojawia się napis:

CZEKAJ ...

Wydrukowanie etykiety towaru z ilością inną niż jednostkowa

Wpisujemy kod towaru

1	2	3	4
---	---	---	---

. Wyświetla się:

1234	KIEŁBASA ŚLĄSKA
------	-----------------

Naciśnięcie klawisza

ZATWIERDŹ

 powoduje wyświetlenie:

1234	KIEŁBASA ŚLĄSKA
1, 00 kg	8,00

Wpisujemy ilość

1	.	5
---	---	---

. Wyświetla się:

1234	KIEŁBASA ŚLĄSKA
1,50 kg	12,00

W drugiej linii wyświetliła się wpisana ilość towaru, jednostka miary towaru oraz wartość towaru dla uprzednio wprowadzonej ilości. W przypadku wpisania błędnej ilości należy użyć klawisza

CZYŚĆ

 i ponownie wpisać właściwą ilość.

Naciśnięcie

ZATWIERDŹ

 rozpoczyna wydruk oraz wyświetlenie:

CZEKAJ ...

Uwaga: Jeśli towar nie ma zdefiniowanego dzielonego kodu kreskowego, to wydrukowanie etykiety z inną ilością niż jeden jest niemożliwe (kod EAN-13 z ilością lub wartością).

1.1.2 Wydrukowanie etykiety przez wpisanie nazwy towaru

Naciskamy klawisz , na wyświetlaczu pojawi się komunikat:

PODAJ NAZWĘ TOWARU

Należy wpisać kolejne litery nazwy towaru w takim brzmieniu, w jakim nazwa towaru została wpisana do pamięci urządzenia. Na wyświetlaczu migający kursor pokazuje miejsce wpisywania kolejnego znaku. Wpisywanie kolejnych znaków nazwy może przywoływać na ekran towaru o podanym początku nazwy.

BRAK TOWARU O PODANYM
POCZĄTKU NAZWY

Jeśli nie ma towaru o podanym początku nazwy, pojawia się komunikat:

Należy użyć klawisza  i ponownie rozpocząć wprowadzanie liter właściwej nazwy towaru.

Wprowadzamy litery S O i wyświetla się np.:

1015 SOK ANANASOWY 1L

Klawiszem  uzyskujemy możliwość przeglądu następnych towarów o podanym początku nazwy. Wyświetli się następny towar np.:

1041 SOK CYTRYNOWY 1L

Po kolejnym naciśnięciu  pokazuje się kolejny towar:

1152 SOK KIWI 1L

Naciśnięcie  spowoduje powrót do pierwszego wyszukanego towaru, którego nazwa zaczyna się na S O.

Na wyświetlaczu pojawi się powtórnie:

1015 SOK ANANASOWY 1L

Wpisanie kolejnych liter K <SPACE> K powoduje wyświetlenie:

1152 SOK KIWI 1L

Po kolejnych naciśnięciach klawisza  zobaczymy na wyświetlaczu następane towary o początku nazwy SOK K np.:

1153 SOK KIWI 0.5L

Po znalezieniu poszukiwanego towaru,

naciskamy klawisz  co powoduje wyświetlenie:

1154 SOK KIWI 0.25L

1154 SOK KIWI 0.25L

1 but.

1,25

Należy podać ilość lub potwierdzić ilość jednostką.

Następne naciśnięcie  powoduje wyświetlenie oraz wydruk etykiety.

CZEKAJ ...

1.1.3 Wydrukowanie etykiety zdefiniowanymi klawiszami

Metoda ta zalecana jest przy częstym wydruku etykiet dla tych samych towarów. Wcześniej w funkcji DEFINIOWANIE KLAWISZY (adres 2 2) należy przypisać poszczególnym klawiszom towary.

Naciskamy klawisz z nazwą zdefiniowanego towaru na klawiaturze literowej np.

BUŁKA
ZW.

Zostaje wyszukany towar, który został przypisany temu klawiszowi:

1051. BUŁKA ZWYKŁA 200 g

1 szt.

0,30

Dalej postępujemy jak dla metod powyżej np.: wpisujemy ilość **1** **0** i naciskamy **ZATWIERDŹ**.

Na wyświetlaczu pojawi się napis i wydrukuje się etykieta

CZEKAJ ...

1.1.4 Wydrukowanie etykiety przez wpisanie kodu kreskowego z klawiatury

Metoda ta umożliwia znalezienie towaru po wpisaniu cyfr jego kodu kreskowego z klawiatury. Przydatna przy np. zniszczonej etykietce z kodem kreskowym, nie czytanej przez czytnik.

Nacisnąć klawisz **KOD KR.**, na wyświetlaczu pojawia się napis:

WPROWADŹ KOD KRESKOWY
0 0 0 0 0 0 0 0 0 0 0 0

Wpisujemy kolejne, czytane od lewej strony, cyfry umieszczone pod kodem kreskowym na etykietce towaru.

Wpisujemy cyfry 5 9 0 0 1 5 0 5 3 1 4 0 7, wyświetli się:

WPROWADŹ KOD KRESKOWY
5 9 0 0 1 5 0 5 3 1 4 0 7

Naciśnięcie klawisza **ZATWIERDŹ** powoduje próbę wyszukania tego towaru.

Na wyświetlaczu pojawią się dane o towarze:

Należy podać żadaną ilość lub potwierdzić ilość jednostkową.

1158 SOK MALINOWY 0.5L
1 but. 6,20

Naciskamy klawisz **ZATWIERDŹ**, co powoduje że wyświetli się:
i wydrukuje etykieta z danymi o towarze.

CZEKAJ ...

Jeżeli został podany kod kreskowy, którego nie ma w pamięci drukarki etykiet, pojawia się komunikat:

BRAK TOWARU O KODZIE
5 9 0 0 1 5 0 5 3 1 4 0 7

W celu kontynuowania dalszej pracy konieczne jest naciśnięcie klawisza **WYJDŹ**.

WYJDŹ

1.1.5 Wydrukowanie etykiety towaru z użyciem czytnika kodów kreskowych

Ta metoda umożliwia najszybsze i pozbawione pomyłek wyszukiwanie towarów. Aby znaleźć dany towar, do etykiety z kodem kreskowym umieszczonej na towarze przystawiamy czytnik. Drukarka etykiet wyszukuje towar o tym kodzie, znaleziony towar zostanie pokazany na wyświetlaczu. Dalsza procedura wydruku etykiety jest taka sama jak w powyższych przykładach.

1.1.6 Wydrukowanie etykiety towaru z użyciem wagi

W celu wydrukowania etykiety towaru z użyciem wagi, należy wybrać towar dowolną z metod. Po wybraniu

na wyświetlaczu pojawi się np.:

2351 SER EDAMSKI
1,000 kg 20,00

Następnie należy położyć towar na

wadze i nacisnąć klawisz przesłania danych

ZWAŹ

na klawiaturze drukarki etykiet.

Na wyświetlaczu pojawi się zmierzona waga towaru, np. 0,100 kg:

2351 SER EDAMSKI
0,100 kg 2,00

Klawiszem **ZATWIERDŹ** zatwierdzamy masę i następuje wydruk etykiety. Drukarka wydrukuje etykieta.

1.1.7 Wydrukowanie etykiety towarów ze zmienną ceną

Uwaga: Użycie tej funkcji możliwe jest tylko dla towarów z kodem kreskowym EAN-13 zawierającym cenę towaru.

Przygotowanie wydruku odbywa się w ten sposób, że po wybraniu towaru możliwe jest podanie jego ceny.

Wybieramy towar, np.:

0820	PIECZYWO	
	1 szt.	1,00

Naciskamy klawisz CENA. Pojawi się wtedy napis:

0820	PIECZYWO	
	PODAJ CENĘ:	0,00

Wpisujemy cenę np. 2 . 5, która wyświetli się:

0820	PIECZYWO	
	PODAJ CENĘ:	2,50

Po naciśnięciu ZATWIERDŹ pokaże się:

0820	PIECZYWO	
	1 szt.	2,50

Kolejne naciśnięcie ZATWIERDŹ spowoduje wyświetlenie:

CZEKAJ ...		
------------	--	--

Drukarka wydrukuje etykietę z kodem, w którym zakodowana jest cena towaru.

1.2 Funkcja DRUKOWANIE ETYKIET NA TOWARY adres 1 1

Funkcja umożliwia drukowanie etykiet z kodem kreskowym : EAN-13, EAN-13 dzielony (z ilością lub wartością), EAN-8. Drukowanie etykiet wykonuje się w sposób opisany w punkcie *1.1 Metody drukowania etykiet na towary i na półkę.*

Podczas pracy drukarki etykiet z założonym papierem ciągłym możliwe jest wydrukowanie podsumy informującej o liczbie i wartości etykiet wydrukowanych od ostatniego wywołania tej funkcji.

Funkcję tą uaktywnia się klawiszem ←, będąc w menu DRUKOWANIE ETYKIET NA TOWARY.



Rys. 2-1 Przykłady wydrukowanych etykiet na towary: na pojedynczych etykietach (u góry) oraz na papierze ciągłym (po prawej)

1.3 Funkcja DRUKOWANIE ETYKIET NA PÓŁKĘ adres 1 2

Funkcja umożliwia drukowanie etykiet na półkę. Dla towarów ze zdefiniowanym kodem kreskowym dzielonym, funkcja działa tak samo jak funkcja drukowanie etykiet na towary, z tą różnicą, że wydrukowana etykieta różni się układem graficznym. Na wydruku tym, nie występują linie nagłówek i stopki, a linia z nazwą i ceną towaru jest zawsze drukowana wysoko i szeroką czcionką.

Dla reszty towarów (posiadających inny kod kreskowy niż kod EAN-13 z ilością lub wartością) po zatwierdzeniu towaru do wydruku,

wyświetli się komunikat z prośbą o wprowadzenie ceny jednostkowej za określoną jednostkę miary np.: kg, litr, 100g:

CENA TOWARU za kg:
0,00

Na etykiecie wydrukuje się odpowiednio: zł/kg, zł/litr, zł/100g. Jednostka miary przyjmowana jest z aktualnie wybranego towaru. Po wprowadzeniu ceny powstanie wydruk etykiety na półkę.



Rys. 2-2 Przykład wydrukowanych etykiet na półkę

1.4 Funkcja AUTOMATYCZNE METKOWANIE adres 1 3

Funkcja umożliwia drukowanie etykiet z dzielonym kodem kreskowym (z masą lub ceną). Inne typy kodów są nieakceptowane przez tą funkcję. Drukarka etykiet w tym trybie pracy musi być podłączona do wagi ponieważ informacja o masie towaru jest pobierana tylko z wagi (niemożliwe jest wprowadzenie ilości lub ceny z klawiatury).

Po wybraniu funkcji należy wybrać towar do etykietowania. Towar ten można wybrać dowolną metodą opisaną na początku rozdziału. Po wybraniu towaru należy położyć towar na szalce wagi. Po ustaleniu wagi zostanie wydrukowana etykieta. Następnie należy zdjąć towar z wagi i nakleić etykietę na towar. Następny towar można położyć dopiero po ustaleniu się wartości zerowej na wadze. Wyjście z trybu

automatycznego metkowania umożliwia klawisz

WYJDŹ



Rys. 2-3 Przykład wydrukowanej etykiety – metki

1.5 Funkcja DRUKOWANIE ETYKIET Z TEKSTEM adres 1 4

Po wybraniu funkcji pojawi się komunikat:

DRUKOWANIE TEKSTU
NACIŚNIJ < ZATW . > / < WYJ >

Po naciśnięciu klawisza

ZATWIERDŹ

drukowana jest etykieta tylko z liniami nagłówek i stopki.

Jeżeli nagłówki i stopki nie są zdefiniowane to pojawi się komunikat:

BRAK TEKSTU DO WYDRUKU
NACIŚNIJ DOWOLNY KLAWISZ

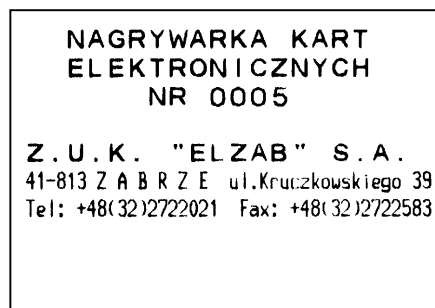
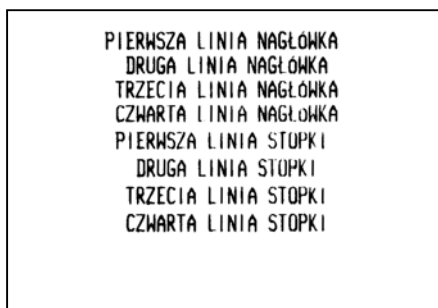

Rys. 2-4 Przykłady wydrukowanej etykiety z tekstem

1.6 Funkcja DRUKOWANIE ETYKIET SERYJNYCH adres 1 5

Funkcja umożliwia drukowanie etykiet z narastającym numerem lub znakiem w kodzie kreskowym C128. Za pomocą tej funkcji można wydrukować 999 etykiet z narastającym kodem kreskowym po 255 etykiet tego samego kodu. Kod kreskowy może zawierać od 12 do 32 cyfr lub od 6 do 16 znaków (kod typu znakowego może zawierać cyfry). Dla kodu cyfrowego wymagane jest aby liczba cyfr kodu była liczbą parzystą.

Po wybraniu funkcji pojawi się na wyświetlaczu:

ZMIANA PARAMETRÓW WYDRUKU SERYJNEGO ? (T / N) N

ZATWIERDŹ

Naciśnięcie klawisza spowoduje rozpoczęcie wydruku seryjnego. Naciśnięcie klawisza T (tak)

spowoduje przejście do ustawień wydruku seryjnego i pojawi się:

DANE DO WYDRUKU Z BAZY TOWARÓW ? (T / N) N

Naciśnięcie klawisza T (tak) spowoduje przejście do wyboru towaru do wydruku seryjnego z bazy towarów drukarki etykiet (opis poniżej - podpunkt **Zwiększanie numeru etykiety**). W tym przypadku drukarka etykiet pobiera nazwę cenę i kod kreskowy towaru z bazy towarów.

Uwaga: Nie można wybrać towaru z kodem kreskowym EAN13 z ilością lub ceną.

ZATWIERDŹ

Naciśnięcie klawisza lub N (nie),

PODAJ NAZWĘ TOWARU
* * DRUKARKA * *

spowoduje przejście do definiowania nazwy towaru:

Po zdefiniowaniu

ZATWIERDŹ

nazwy towaru naciskamy i wprowadzamy cenę towaru:

WPROWADŹ CENĘ:
2000,00

Uwaga: Wprowadzenie ceny zerowej spowoduje nie drukowanie linii z informacją o cenie towaru.

ZATWIERDŹ

Po wprowadzeniu ceny i jej zatwierdzeniu klawiszem przechodzimy do definiowania kodu kreskowego

Mamy możliwość zdefiniowania dwóch rodzajów kodu:

- cyfrowy (od 12 do 32 cyfr. Wymagana parzysta liczba cyfr),
- znakowy (od 6 do 16 znaków).

TYP KODU KRESKOWEGO C128
2 ZNAKOWY

Po wybraniu typu kodu należy podać liczbę znaków kodu:

PODAJ LICZBĘ ZNAKÓW KODU
16

Po wprowadzeniu liczby znaków należy podać kod kreskowy:

WPROWADŹ KOD KRESKOWY
* * DRUKARKASN00A000 * *

ZATWIERDŹ

Po wprowadzeniu kodu naciskamy i wyświetli się:

ZWIĘKSZAĆ NUMER ETYKIETY
PO WYDRUKU ? (T / N) T

Zwiększanie numeru etykiety:

Naciśnięcie klawisza T (tak) spowoduje zwiększanie kodu kreskowego, po każdorazowym wydruku etykiety np.:

z kodu 000001 na kod 000002 z kodu 0000AA na kod 0000AB z kodu 0000A9 na kod 0000B0
z kodu 000009 na kod 000010 z kodu 0000Az na kod 0000BA

Naciśnięcie klawisza N (nie) spowoduje drukowanie zawsze tego samego kodu. Kod nie będzie zwiększany.

PODAJ LICZBĘ KOLEJNYCH
ETYKIET SERyjNYCH: 020





Następnie wyświetli się:

W tym miejscu należy podać liczbę z zakresu od 1 do 999, która określa ile ma być wydrukowanych etykiet z kolejno narastającym kodem kreskowym. W przypadku gdy w pytaniu o zwiększanie numeru etykiety po wydruku podano odpowiedź N (nie), to zostanie wydrukowana podana ilość etykiet z takim samym kodem kreskowym.

Drukarka etykiet w trybie pracy DRUKOWANIE ETYKIET (podane hasło obsługi) umożliwia edytowanie parametrów wydruku w ograniczonym zakresie tzn. możliwe jest tylko podanie liczby kolejnych etykiet seryjnych oraz czy ma być zwiększany numer etykiety po wydruku.

2 Menu KONFIGURACJA - adres 2

Podczas konfiguracji można wyszukać towar w pamięci drukarki etykiet korzystając z następujących metod:

- Przeglądać listę towarów za pomocą klawiszy  .
- Wpisać numer towaru z klawiatury.
- Nacisnąć klawisz , a następnie wpisać nazwę towaru.
- Przeczytać kod kreskowy (umieszczony na towarze) za pomocą czytnika kodów kreskowych lub nacisnąć klawisz  i wpisać kod z użyciem klawiatury.



W celu odnalezienia pierwszej wolnej pozycji towarowej w pamięci, nacisnąć klawisz . Zostanie wskazana pierwsza wolna pozycja towarowa od miejsca rozpoczęcia przeszukiwania (jest to pomocne podczas definiowania nowych towarów).

2.1 Funkcja DEFINIOWANIE TOWARÓW - adres 2 1

Funkcja służy do wprowadzania i korygowania danych o towarach w pamięci drukarki. Postępowanie jest następujące:

Po wybraniu funkcji na wyświetlaczu pojawia się napis:

0001 CUKIER KRYSZT. 1KG
NR - NAZWA TOWARU



Wprowadzamy nowy towar o numerze 0021 naciskając  . Pojawi się napis:

0021
NR - NAZWA TOWARU

Naciśnięcie  pokazuje napis:

0021 _
NAZWA TOWARU

Należy wpisać nazwę towaru o długości maksymalnie 19 znaków (wliczając w to przerwy między wyrazami np. spacje). **Należy używać nazw jednoznacznych i dających jak najwięcej informacji o towarze.** Na pozycji pierwszej litery nazwy towaru musi być znak różny od spacji. Cursor pokazuje aktualne położenie podczas wpisywania nazwy.

Zmianę położenia kursora uzyskujemy klawiszami  . Zaleca się używanie dużych liter.

Wpisujemy nazwę towaru:

0021 BULKA PARYSKA 0.5 kg
NAZWA TOWARU

Po naciśnięciu **ZATWIERDŹ** pojawia się:

01 NABIAŁ
WYBIERZ GRUPĘ TOWAROWĄ

Wybieramy grupę towarową podając numer grupy lub używając klawiszy

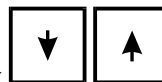

Wyświetli się:

02 PIECZYWO
WYBIERZ GRUPĘ TOWAROWĄ

Potwierdzamy grupę naciskając **ZATWIERDŹ**. Wyświetla się:

01 szt.
WYBIERZ JEDNOSTKĘ

Mamy możliwość wybrania jednej z 16 zdefiniowanych jednostek miary. **Towary sprzedawane przy użyciu wagi muszą mieć przypisaną jednostkę kg.** Wyboru dokonujemy analogicznie jak dla grup (podając numer jednostki lub przeglądając klawiszami).

Potwierdzamy jednostkę naciskając **ZATWIERDŹ**. Wyświetla się:

TYP KODU KRESKOWEGO
1 EAN-13

Wybieramy typ kodu kreskowego podając numer grupy lub używając klawiszy

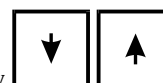

Potwierdzamy typ kodu naciskając **ZATWIERDŹ**. Wyświetla się:

WPROWADŹ KOD KRESKOWY
000000000000

Cyfry kodu można wpisać ręcznie lub użyć czytnika kodów kreskowych. Liczba cyfr wprowadzanych jest zależna od wybranego typu kodu kreskowego. W przypadku ręcznego (z klawiatury) wprowadzania kodu kreskowego ostatnia cyfra jest wyznaczana automatycznie na podstawie poprzednich cyfr (suma kontrolna). Dla kodu EAN-13 z podaną ilością lub wartością towaru, możliwe jest wprowadzenie tylko pierwszych 6 cyfr licząc od lewej strony kodu.

W przypadku wpisywania z klawiatury po wprowadzeniu kodu

naciskamy **ZATWIERDŹ**, pojawia się napis:

WPROWADŹ CENĘ: 0.00

Wprowadzamy cenę np. **1 . 3** Wyświetla się:

WPROWADŹ CENĘ: 1.30

Naciskamy **ZATWIERDŹ**. Pojawia się napis:

CZY ZEROWAĆ STANY
LICZNIKÓW ? (T / N) N

W przypadku wprowadzania nowego towaru należy odpowiedzieć T (tak), a w przypadku gdy korygowane są dane towaru już wprowadzonego, wówczas należy wpisać N (nie). Odpowiedź tak oznacza wyzerowanie (stanów) liczników ilościowych i wartościowych towaru.

Naciśnięcie klawisza T powoduje wyświetlenie napisu:

0021 BUŁKA PARYSKA 0.5 kg
NR - NAZWA TOWARU

Sygnalizacja brzęczykiem potwierdza wpis do pamięci.

Definiowanie towaru jest zakończone. Operację kończymy naciskając klawisz



2.2 Funkcja DEFINIOWANIE KLAWISZY - adres 2 2

Funkcja umożliwia przypisanie klawiszom konkretnych towarów. Wówczas naciśnięciem jednego klawisza wybieramy towar do drukowania etykiety. Klawiatura drukarki umożliwia zdefiniowanie łącznie 108 (w trybie wagi metkującej możliwość definiowania wszystkich klawiszy włącznie z funkcyjnymi za wyjątkiem klawiszy: **<WYJDŹ>**, **<SHIFT>**, **<CZYŚĆ>**, **<WYSUW PAPIERU>**, **<00>**) towarów na 59 klawiszach (59 bezpośrednio oraz 49 z użyciem

klawisza "SHIFT" - klawisze niedefiniowalne to



W menu drukowanie etykiet działają tylko klawisze skrótu literowe.

Uwaga: W trybie WAGA METKUJĄCA klawisze muszą być zdefiniowane.

Po wybraniu funkcji wyświetli się:

NACIŚNIJ KLAWISZ DO
ZDEFINIOWANIA ALBO <WYJ>

Naciskamy klawisz z klawiatury literowej np. B. Wyświetli się:

0000
NR - NAZWA TOWARU

Wpisujemy numer towaru **2** **1** i wyświetli się:

0021 BUŁKA PARYSKA 0.5 kg
NR - NAZWA TOWARU

Naciskamy **ZATWIERDŹ**. Wyświetli się:

NACIŚNIJ KLAWISZ DO
ZDEFINIOWANIA ALBO <WYJ>

Wpis do pamięci zostanie potwierdzony brzęczykiem.

WYJDŹ

Możemy zdefiniować następny klawisz lub zakończyć operację naciskając klawisz

Nazwy towarów wpisuje się na papierowej wkładce klawiatury. Zalecane jest opisanie klawiatury przed definiowaniem klawiszy w celu uniknięcia pomyłki.

NACIŚNIJ KLAWISZ DO
ZDEFINIOWANIA ALBO <WYJ>

Aby skasować zdefiniowany klawisz, należy po wyświetleniu:

CZYŚĆ

nacisnąć klawisz na wyświetlaczu wyświetli się wówczas:

NACIŚNIJ KLAWISZ DO
SKASOWANIA ALBO <WYJ>

Naciśnięcie zdefiniowanego klawisza spowoduje jego skasowanie i wpis do pamięci potwierdzony brzęczykiem.

WYJDŹ

Operację kończymy naciskając klawisz

2.3 Funkcja DEFINIOWANIE GRUP - adres 2 3

Funkcja definiowania grup umożliwia wprowadzenie do pamięci drukarki nazw grup towarowych. Możliwe jest zdefiniowanie 16 grup. Nazwa może składać się z 19 liter.

Po wybraniu funkcji pojawia się:

01
NR - NAZWA GRUPY

Za pomocą klawiszy **↑** **↓** należy wybrać numer grupy.

02
NR - NAZWA GRUPY

Po naciśnięciu **ZATWIERDŹ** pojawi się migający kursor, który wskazuje miejsce wpisywania liter.

02 _
NR - NAZWA GRUPY

Po wpisaniu nazwy (np. PIECZYWO) i naciśnięciu **ZATWIERDŹ** wyświetli się:

02 PIECZYWO
NR - NAZWA GRUPY

Po zatwierdzeniu nazwy grupy wyświetli się komunikat:

LICZBA DNI DO UPŁYWU
DATY WAŻNOŚCI: 000

W tym miejscu należy podać liczbę dni, która określi datę ważności dla towarów z danej grupy poprzez dodanie do aktualnej daty podaną liczbę dni. W ten sposób uzyskamy stałą liczbę dni daty ważności w stosunku do daty wydruku. Wpisanie zera wyłączy funkcję drukowania daty ważności z uwzględnieniem liczby dni. W takim przypadku dla edytowanej grupy będzie drukowana data ważności wpisana w ustawieniach etykiet w funkcji „DRUKOWANIE DATY WAŻNOŚCI” (adres 3 14).





Po wprowadzeniu liczby dni do upływu daty ważności, wyświetli się komunikat:

TEKST DATY WAŻNOŚCI:
1 [USTAWIONY W DAT. WAŻ]

Do wyboru jest dostępnych pięć opcji:

1. ustawiony w funkcji data ważności
2. data ważności

3. najlepiej spożyć przed
4. najlepiej spożyć przed końcem
5. należy spożyć przed

Wyboru dokonujemy klawiszami  i  lub klawiszami od  do . Wybór od 2 do 5 spowoduje wydruk ustawionego tekstu dla towaru z edytowanej grupy towarowej. Ustawienie to jest nadrzędne w stosunku do ustawienia tekstu w funkcji „DRUKOWANIE DATY WAŻNOŚCI” (adres 3 14). Jeżeli chcemy aby był drukowany tekst ustawiony w funkcji „DRUKOWANIE DATY WAŻNOŚCI” (adres 3 14) to należy ustawić opcję 1.

Sygnal dźwiękowy potwierdzi wpis do pamięci drukarki. Operację kończymy naciskając klawisz .

Uwaga: Drukowanie daty ważności jest możliwe gdy w ustawieniach etykiet „DRUKOWANIE DATY WAŻNOŚCI” ustawione jest na T(tak).



2.4 Funkcja DEFINIOWANIE JEDNOSTEK - adres 2 4

Funkcja umożliwia zdefiniowanie jednostek miary drukowanych towarów. Jednostki z tego menu są później przydzielane towarom podczas ich definiowania. Przykłady jednostek: szt., opak (-owanie), but (-elka), kg, dkg, gram, tona, litr. Operacje przeprowadza się analogicznie jak opisane wyżej DEFINIOWANIE GRUP. Fabrycznie, w pamięci drukarki zapamiętanych jest 8 jednostek (numery od 01 do 08), które użytkownik może zmienić. Drukarka ma możliwość zdefiniowania 16 jednostek miary. Nazwa jednostki może składać się z 4 liter.

2.5 Funkcja KASOWANIE TOWARÓW - adres 2 5

Funkcja umożliwia skasowanie towaru z pamięci drukarki.

Po wybraniu funkcji na wyświetlaczu wyświetli się:

Wpisanie numeru towaru, np.   spowoduje wyświetlenie:

0001 CUKIER KRYSZT. 1KG
WYBIERZ TOWAR DO SKASOW.



0024 WODA MINERALNA 0.50L
WYBIERZ TOWAR DO SKASOW.

Naciśnięcie klawisza  skasuje towar z pamięci drukarki. Sygnal dźwiękowy potwierdzi wykonanie operacji.



2.6 Funkcja ZMIANA CEN TOWARÓW - adres 2 6

Funkcja umożliwia zmianę ceny towaru zdefiniowanego wcześniej.

Po wybraniu funkcji pojawia się napis:

Wpisujemy numer towaru np. 0021 naciskając  . Na wyświetlaczu pojawi się:

Naciśnięcie  pokazuje aktualną cenę towaru:

Należy wpisać nową cenę, np.   . Wyświetli się:

Wpisaną cenę akceptujemy klawiszem . Sygnal dźwiękowy potwierdzi wykonanie operacji.

0001 CUKIER KRYSZT. 1KG
NR - NAZWA TOWARU

0021 BUŁKA PARYSKA 0.5 kg
NR - NAZWA TOWARU

0021 BUŁKA PARYSKA 0.5 kg
1,30

0021 BUŁKA PARYSKA 0.5 kg
1,40

2.7 Funkcja ODCZYT DANYCH Z KASY - adres 2 7

Funkcja umożliwia odczyt następujących danych z kasy:

- ♦ definicji towarów,
- ♦ definicji klawiszy,
- ♦ definicji grup,
- ♦ definicji jednostek.

Odczyt ten jest możliwy poprzez zastosowanie specjalnego kabla do transmisji szeregowej. Kabel ten włącza się do złącz PC w kasie i w drukarce etykiet (opis kabla w rozdziale 1 - Dodatki).

Po wybraniu funkcji pojawia się napis:

Wpisanie T (tak) potwierdza wybranie funkcji odczytu danych z kasy.

ODCZYT DANYCH Z KASY
CZY WYKONAĆ ? (T/N) N

W przypadku poprawnego podłączenia kasy do drukarki etykiet na wyświetlaczu pojawi się napis:

ODCZYT DANYCH Z KASY
ZAKOŃCZONO POPRAWNIE

Następnie pojawia się napis:

ODCZYT TOWARÓW
CZY WYKONAĆ ? (T/N) N

Wpisanie T (tak) potwierdza wybranie funkcji i następuje odczyt zdefiniowanych towarów.

O prawidłowym zakończeniu odczytu informuje napis: oraz sygnał dźwiękowy.

ODCZYT TOWARÓW
ZAKOŃCZONO POPRAWNIE

Następnie pojawia się napis:

ODCZYT JEDNOSTEK
CZY WYKONAĆ ? (T/N) N

Wpisanie T (tak) potwierdza wybranie funkcji i następuje odczyt jednostek.

O prawidłowym zakończeniu odczytu informuje napis: oraz sygnał dźwiękowy.

ODCZYT JEDNOSTEK
ZAKOŃCZONO POPRAWNIE

Następnie pojawia się napis:

Wpisanie T (tak) potwierdza wybranie funkcji i następuje odczyt grup towarowych.

ODCZYT GRUP TOWAROWYCH
CZY WYKONAĆ ? (T/N) N

O prawidłowym zakończeniu odczytu informuje napis: oraz sygnał dźwiękowy.

ODCZYT GRUP TOWAROWYCH
ZAKOŃCZONO POPRAWNIE

Następnie pojawia się napis:

Wpisanie T (tak) potwierdza wybranie funkcji i następuje odczyt klawiszy PLU.

ODCZYT KŁAWISZY - PLU
CZY WYKONAĆ ? (T/N) N

O prawidłowym zakończeniu odczytu informuje napis: oraz sygnał dźwiękowy.

ODCZYT KŁAWISZY - PLU
ZAKOŃCZONO POPRAWNIE

2.8 Funkcja WIĄZANIE TOWAR - STOPKA - adres 2 8

Funkcji należy użyć w celu przyporządkowania stopki do danego towaru.

Po wybraniu funkcji na wyświetlaczu pojawi się komunikat:

0001 CUKIER KRYSZT. 1KG
NR - NAZWA TOWARU

Należy wybrać dowolną metodą **2** i **1** żądany towar np.: po wpisaniu cyfry **2** i **1** pojawi się napis:

0021 BUŁKA PARYSKA 0.5 kg
NR - NAZWA TOWARU

Po naciśnięciu **ZATWIERDŹ** pokazuje się:

PODAJ NUMER STOPKI:
000

Należy wprowadzić liczbę z klawiatury cyfrowej z zakresu 0 – 200, np.

5 i **8**

następnie zatwierdzić klawiszem

ZATWIERDŹ

PODAJ NUMER STOPKI:
058

Zdefiniowanie wiązania spowoduje, że na etykiecie z towarem nr 21 będzie drukowała się również związana z tym towarem stopka nr 58.

Uwaga: Standardowo każdy towar jest związany ze stopką numer 0.

Na serwerze ftp://ftp.elzab.com.pl/programy dostępny jest program Etabop służący do edycji i definiowania stopek etykiet przy pomocy komputera.

3 Menu USTAWIENIA ETYKIET- adres 3

Funkcje zgromadzone w tym menu umożliwiają zmianę wyglądu etykiety. Wydrukowana etykieta (rys. 2-5) pokazuje wszystkie dostępne wiersze możliwe do wydrukowania. Poszczególne wiersze mają nadane takie nazwy jak funkcje, które je formatują.

Rys. 2-5 Przykład wydrukowanej etykiety



Należy zwrócić uwagę na fakt, iż nie wszystkie dane zmieszczą się na standardowej długości etykiety (wysokość etykiety 43 mm).

W takim przypadku po przejściu do funkcji drukowania wyświetli się komunikat:

BŁĘDNA DŁUGOŚĆ ETYKIETY
NACIŚNIJ DOWOLNY KŁAWISZ

informujący, że długość etykiety (fizycznej) jest mniejsza od zdefiniowanej treści etykiety.

Należy wtedy wykonać jedną z następujących czynności:

- zmniejszyć wysokość kodu kreskowego
- zmniejszyć liczbę linii wyłączając składniki etykiety takie jak:
 - nagłówek,
 - stopka,
 - data ważności,
 - data wydruku,
 - cena towaru,
 - kod kreskowy towaru.

Jeżeli na wydrukowanej etykiecie pozostaje niezadrukowane miejsce to można je wykorzystać wykonując jedną z następujących czynności:

- zwiększyć wysokość kodu kreskowego
- zwiększyć liczbę linii włączając składniki etykiety takie jak:
 - nagłówek,
 - stopka,
 - data ważności,
 - data wydruku,
 - cena towaru,
 - kod kreskowy towaru.

3.1 Funkcja 1 LINIA NAGŁÓWKA - adres 3 01

Funkcja umożliwia włączenie pierwszej linii nagłówka.

Po jej wybraniu na wyświetlaczu pojawi się komunikat:



CZY WŁĄCZYĆ PIERWSZĄ
LINIĘ NAGŁÓWKA ? (T / N) T



Wpisanie N (nie) wyłącza linie nagłówka i powoduje wyjście z funkcji.

W przeciwnym wypadku (gdy naciśnięto T (tak)) pojawi się napis:

LINIĘ NAGŁÓWKA ? (T / N) T
20 ALBO 40 < 2 / 4 > 4

Należy nacisnąć **2** albo **4** w zależności od tego, czy nazwa ma być wprowadzona za pomocą liter normalnych lub szerokich. Pojawi się wtedy pole 20 lub 40 znaków, ograniczone znakami gwiazdki. Na pierwszym znaku pojawi się migający kursor sygnalizujący miejsce, w którym wpisywane będą znaki. W nazwie można używać

wszystkich znaków z klawiatury literowo-znakowej oraz klawiszy  i  do przesuwania kursora.

Naciśnięcie klawisza  oznacza rezygnację z wprowadzania danych, a  ich akceptację.

3.2 Funkcja 2 LINIA NAGŁÓWKA - adres 3 02

Służy do wprowadzania drugiej linii nagłówka. Dane wprowadza się identycznie jak w pierwszej linii nagłówka.

3.3 Funkcja 3 LINIA NAGŁÓWKA - adres 3 03

Służy do wprowadzania trzeciej linii nagłówka. Dane wprowadza się identycznie jak w pierwszej linii nagłówka.

3.4 Funkcja 4 LINIA NAGŁÓWKA - adres 3 04

Służy do wprowadzania czwartej linii nagłówka. Dane wprowadza się identycznie jak w pierwszej linii nagłówka.

3.5 Funkcja 1 LINIA STOPKI - adres 3 05

Służy do wprowadzania pierwszej linii stopki.

Po wybraniu funkcji na wyświetlaczu pojawi się komunikat:

PODAJ NUMER STOPKI:
000

Należy wprowadzić z klawiatury cyfrowej liczbę z zakresu 0 – 200, i zatwierdzić ją klawiszem



Jeżeli wyświetlony numer odpowiada stopce, którą chcemy edytować naciskamy klawisz





Po jej wybraniu na wyświetlaczu pojawi się komunikat:



CZY WŁĄCZYĆ PIERWSZĄ
LINIĘ STOPKI ? (T / N) T



Wpisanie N (nie) wyłącza linie stopki i powoduje wyjście z funkcji.

W przeciwnym wypadku (gdy naciśnięto T (tak)) pojawi się napis:

ILE ZNAKÓW W LINII?
20 ALBO 40 < 2 / 4 > 4

Należy nacisnąć  albo  w zależności od tego, czy nazwa ma być wprowadzona za pomocą liter normalnych lub szerokich. Pojawi się wtedy pole 20 lub 40 znaków, ograniczone znakami gwiazdki. Na pierwszym znaku pojawi się migający kursor sygnalizujący miejsce, w którym wpisywane będą znaki. W nazwie można używać

wszystkich znaków z klawiatury literowo-znakowej oraz klawiszy  i  do przesuwania kursora.

Naciśnięcie klawisza  oznacza rezygnację z wprowadzania danych, a  ich akceptację.

3.6 Funkcja 2 LINIA STOPKI - adres 3 06

Służy do wprowadzania drugiej linii stopki. Dane wprowadza się identycznie jak w pierwszej linii stopki.

3.7 Funkcja 3 LINIA STOPKI - adres 3 07

Służy do wprowadzania trzeciej linii stopki. Dane wprowadza się identycznie jak w pierwszej linii stopki.

3.8 Funkcja 4 LINIA STOPKI - adres 3 08

Służy do wprowadzania czwartej linii stopki. Dane wprowadza się identycznie jak w pierwszej linii stopki.

3.9 Funkcja DŁUGOŚĆ ETYKIETY - adres 3 09

Funkcja umożliwia ustawienie długości etykiety.

Po wybraniu funkcji pojawi się komunikat:

ZAŁOŻONY PAPIER CIĄGŁY
W DRUKARCE ? (T / N) N

Wpisanie T (tak) spowoduje ustawienie drukarki etykiet w tryb drukowania na papierze ciągłym tzn. taki jaki stosowany jest w kasach oraz zakończenie działania funkcji. Do zamocowania papieru ciągłego służy walek, który należy włożyć w rolkę papieru a następnie zamocować na rozwijaczu papieru.

AUTOMATYCZNIE WYZNACZYĆ
DŁUGOŚĆ ETYKIETY? (T/N) N

Wpisanie N (nie) spowoduje wyświetlenie komunikatu:

Wpisanie T (tak) uruchomi procedurę pomiaru długości etykiety. Drukarka wysunie dwie puste etykiety,

DŁUGOŚĆ RASTRA ETYKIETY
0 4 5, 0 mm

a na wyświetlaczu pojawi się wynik pomiaru długości rastra:

Przy pomiarze automatycznym długości rastra, wartość pokazana na wyświetlaczu jest zmierzona przez urządzenie.

Uwaga: Należy pamiętać aby przed uruchomieniem automatycznego wyznaczenia długości etykiety w mechanizmie drukującym był założony papier z etykietami.

Wpisanie N (nie) spowoduje pominięcie procedury automatycznego pomiaru długości etykiety i umożliwi nam ręczne wprowadzenie wartości przy pomocy klawiatury.

DŁUGOŚĆ RASTRA ETYKIETY
0 4 5, 0 mm

Na wyświetlaczu pojawi się komunikat z wartością ostatnio wprowadzoną:

Długość rastra etykiety należy podawać z dokładnością do 0,5 mm a górna granica wprowadzanych danych wynosi 127,5 mm.

ZATWIERDŹ

Wybór odpowiedniej wartości potwierdzamy naciskając



Uwaga: Należy przeprowadzić kilka prób wysuwu etykiety (naciskając jednocześnie klawisze SHIFT i przycisk z ikoną) po wpisaniu wartości rastra, aby sprawdzić czy przerwa pomiędzy etykietami znajduje się na wysokości noża zamocowanego na mechanizmie drukującym. Jeżeli etykiety zatrzymują się za nisko lub za wysoko, to należy skorygować wartość długości rastra etykiety w granicach do ± 1 mm.

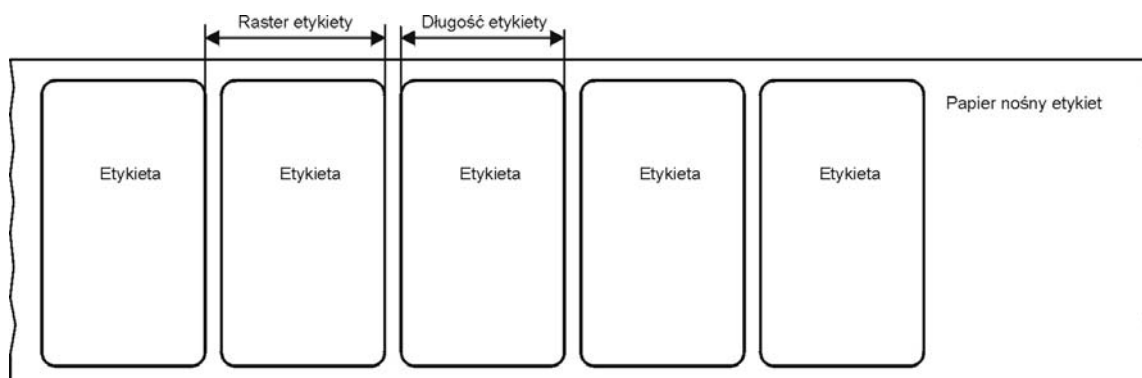

Rys. 2-6 Przykład wyznaczania rastra etykiet

3.10 Funkcja WYSOKOŚĆ KODU KRESKOWEGO - adres 3 10

Funkcja umożliwia definiowanie wysokości kodu kreskowego drukowanego na etykietach.

Po wybraniu funkcji pojawi się komunikat:

WYSOKOŚĆ KODU KRESKOWEGO
12 mm

Wysokość kodu może być zdefiniowana w przedziale od 5 mm do 30 mm, z dokładnością do 1 mm.

ZATWIERDŹ

Po wprowadzeniu odpowiedniej wartości potwierdzamy wybór naciskając

3.11 Funkcja SZEROKOŚĆ KODU KRESKOWEGO - adres 3 11

Funkcja służy do definiowania szerokości kodu kreskowego.

Po wybraniu funkcji pojawia komunikat:

KOD KRESKOWY:
2 SZEROKI

Do wyboru są dostępne dwie opcje:

- ♦ wąski (EAN-8 = 16,75 mm; EAN-13 = 23,75 mm),
- ♦ szeroki (EAN-8 = 33,50 mm; EAN-13 = 47,50 mm).

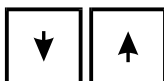

Wyboru dokonujemy naciskając klawisze lub podając numer typu. Po ustawieniu się na właściwy typ

ZATWIERDŹ

potwierdzamy klawiszem. Zapis do pamięci potwierdzony zostanie sygnałem dźwiękowym.

3.12 Funkcja DRUKOWANIE TYLKO KODU - adres 3 12

Funkcja umożliwia wyłączenie drukowania na etykiecie wszystkich informacji oprócz kodu kreskowego. Opcja ta nie działa tylko dla funkcji drukowanie etykiety na półkę (adres 1 2).

Po wybraniu funkcji pojawi się komunikat:

DRUKOWAĆ TYLKO KODY
KRESKOWE TOWARÓW ? (T / N) N

Naciśnięcie T (tak) będzie skutkowało wydrukiem na etykiecie tylko kodów kreskowych.



Rys. 2-7 Przykład wydrukowanych etykiet tylko z kodem

3.13 Funkcja GENERATOR ZNAKÓW - adres 3 13

Funkcja umożliwia drukowanie nazwy towarów, ceny lub należności za pomocą wysokiego generatora znaków.

Po wybraniu funkcji pojawi się:

WŁĄCZONE WYSOKIE ZNAKI
NA ETYKIETACH ? (T / N) T

Naciśnięcie T (tak) włącza, a naciśnięcie N (nie) wyłącza wysokie znaki jakimi drukowane są nazwy towarów.

3.14 Funkcja DRUKOWANIE DATY WAŻNOŚCI - adres 3 14

Funkcja pozwala na wydrukowanie daty ważności na etykiecie.

Po wybraniu funkcji pojawi się komunikat:

CZY DRUKOWAĆ DATĘ
WAŻNOŚCI ? (T / N) T

Naciśnięcie N (nie) wyłącza drukowanie daty ważności na etykiecie.

PODAJ DATĘ WAŻNOŚCI
RR.MM.DD

Naciśnięcie T (tak) spowoduje pojawienie się następującego komunikatu:

TEKST DATY WAŻNOŚCI:
2. NAJLEPIEJ SPOŻ. PRZED

W miejsce liter RR.MM.DD należy wprowadzić rok (ostatnie dwie cyfry), miesiąc, dzień. Po wprowadzeniu tych danych wydrukowane etykiety w trybach: drukowanie etykiety na towary oraz automatyczne metkowanie będą zawierały datę ważności.

Po wprowadzeniu tych danych wyświetli się:

Do wyboru są dostępne cztery opcje:

- data ważności (**data ważności: 20RRrMM.DD** - dla papieru szerokiego, **ważne do: 20RRrMM.DD** - dla papieru wąskiego),
- najlepiej spoż. przed (**najlepiej spożyć przed: 20RRrMM.DD**),
- najlep. spoż. przed koń. (**najlepiej spożyć przed końcem: 20RRrMM**),
- należy spożyć przed (**należy spożyć przed: 20RRrMM.DD**).



Wyboru dokonujemy naciskając klawisze lub podając numer typu. Po ustawieniu się na właściwy typ,

ZATWIERDŹ

potwierdzamy klawiszem **ZATWIERDŹ**. Zapis do pamięci potwierdzony będzie sygnałem dźwiękowym. Ustawienie to jest globalne tzn. skutkuje wydrukiem ustawionego tekstu na każdej etykiecie, w której skład wchodzi data ważności.

3.15 Funkcja DRUKOWANIE DATY ETYKIETY - adres 3 15

Funkcja umożliwia drukowanie daty i godziny powstania wydruku etykiety. Aktualny czas i data są drukowane na podstawie danych zawartych w zegarze czasu rzeczywistego.

Po wybraniu funkcji pojawi się komunikat:

DRUKOWAĆ DATĘ WYDRUKU
ETYKIETY ? (T / N) T

Naciśnięcie T (tak) spowoduje że na etykietach wydrukują się data i czas powstania wydruku.

3.16 Funkcja POJEDYNCZE ETYKIETY - adres 3 16

Funkcja służy do ustawienia trybu pracy mechanizmu drukarki. Wyróżnia się dwa tryby pracy mechanizmu drukującego:

- ♦ pojedyncze etykiety,
- ♦ wielokrotne drukowanie tej samej etykiety.

Po wybraniu funkcji pojawi się komunikat:

POJEDYNCZE ETYKIETY
(WŁ . ZWIJACZ) ? (T / N) T

Naciśnięcie T (tak) spowoduje włączenie zwijacza podczas drukowania etykiet, oraz wyłączy możliwość drukowania większej liczby etykiet. W tym przypadku próba wydruku etykiety skutkuje wydrukowaniem jednej etykiety, niezależnie

ILOŚĆ

od liczby etykiet zadeklarowanej po naciśnięciu klawisza

Naciśnięcie N (nie) spowoduje wyłączenie zwijacza podczas drukowania etykiet, oraz umożliwi drukowanie zdefiniowanej liczby etykiet. Wielokrotne drukowanie tej samej etykiety możliwe jest w trybie drukowanie etykiety na towary, w trybie drukowania etykiet na półkę oraz etykiet tylko z tekstem.

Uwaga: Należy zwrócić uwagę aby funkcja ta była ustawiona w zależności od sposobu założenia papieru. Jeżeli używamy mechanizmu do odklejania etykiet od papieru nośnego, należy ustawić funkcję na TAK. Funkcję należy ustawić na NIE, w przypadku gdy etykiety nie są odklejane od papieru nośnego, a są wysuwane wraz z nim (tak jak papier w kasie).

3.17 Funkcja DRUKOWANIE KODU KRESKOWEGO - adres 3 17

Funkcja umożliwia wyłączenie drukowania kodu kreskowego dla danego towaru, na wszystkich rodzajach etykiet za wyjątkiem etykiet z tekstem.

Po wybraniu funkcji pojawi się komunikat:

DRUKOWAĆ KOD KRESKOWY
NA ETYKIETACH ? (T / N) T

Naciśnięcie N (nie) spowoduje, że na wydrukowanych etykietach nie pojawi się kod kreskowy towaru.

3.18 Funkcja DRUKOWANIE CENY TOWARU - adres 3 18

Funkcja umożliwia wyłączenie drukowania ceny (lub wartości) dla danego towaru, na wszystkich rodzajach etykiet za wyjątkiem etykiet z tekstem.

Po wybraniu funkcji pojawi się komunikat:

DRUKOWAĆ CENĘ TOWARU
NA ETYKIETACH ? (T / N) T

Naciśnięcie N (nie) spowoduje, że na wydrukowanych etykietach nie pojawi się cena (lub wartość) dla danego towaru.

3.19 Funkcja WĄSKIE ETYKIETY - adres 3 19

Funkcja umożliwia przełączenie drukarki etykiet w tryb drukowania wąskich etykiet.

Po wybraniu funkcji pojawi się komunikat:

WYDRUK NA WĄSKICH
ETYKIETACH ? (T / N) T

Naciśnięcie T (tak) spowoduje przełączenie drukarki w tryb drukowania na wąskich etykietach o szerokości 35,5 mm, a naciśnięcie N (nie) przełącza drukarkę etykiet w tryb drukowania na etykietach o szerokości 57 mm. Sposób wymiany papieru oraz różnice w wydrukach opisane zostały w poprzednim rozdziale.

3.20 Funkcja DRUKOWANIE ILOŚCI - adres 3 20

Funkcja umożliwia wyłączenie drukowania ilości dla etykiet z kodem kreskowym EAN13 z ceną lub z ilością.

Po wybraniu funkcji pojawi się komunikat:

WYŁĄCZONE DRUKOWANIE
ILOŚCI? (T / N) T

Naciśnięcie T wyłącza, a naciśnięcie N włącza, drukowanie informacji o ilości oraz o cenie jednostkowej towaru.

Uwaga: Funkcja nie działa dla etykiet na półkę i na etykietach wąskich.

3.21 Funkcja WYSOKOŚĆ ILOŚCI - adres 3 21

Funkcja umożliwia drukowanie linii z ilością (MASA NETTO) za pomocą wysokiego generatora znaków.

Po wybraniu funkcji pojawi się komunikat:

WŁĄCZONE WYSOKIE ZNAKI
W LINII Z ILOŚCIĄ? (T/N) N

Naciśnięcie T włącza, a naciśnięcie N wyłącza drukowanie wysokim generatorem linii z ilością.

Fabryczne ustawienie to Nie.

4 Menu USTAWIENIA SYSTEMU - adres 4

4.1 Funkcja TYP WAGI - adres 4 1

Funkcja służy do wyboru typu wagi podłączonej do drukarki etykiet.

Po wybraniu pojawi się:

TYP WAGI
01 TURKUS

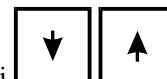

Możliwe jest podłączenie jednej z 15 rodzajów wag. Poszczególne typy można przeglądać klawiszami lub podać dwucyfrowy numer typu wg poniższej listy.

01 TURKUS	06 RADWAG	11 REZERWA3
02 ANGEL AP1-15xx	07 LUBLIN TP	12 REZERWA4
03 INTERFEJS ASTER 9600	08 DIBAL	13 REZERWA5
04 INTERFEJS ASTER 1200	09 TESTUT B200 (ZEG)	14 REZERWA6
05 METTLER TOLEDO	10 ELZAB PRIMA	15 REZERWA7

ZATWIERDŹ

Po ustawieniu się na właściwy typ (zgodnie z wagą podłączoną) wagi potwierdzamy klawiszem Zapis do pamięci potwierdzony zostanie sygnałem dźwiękowym.

W rozdziale 1 załączono wykaz wag oraz informacje o ich podłączeniu i obsłudze.

4.2 Funkcja PRZEDROSTKI KODÓW KRESKOWYCH - adres 4 2

Funkcja dotyczy kodów kreskowych zawierających ilość lub cenę (wartość) danego towaru. Po wybraniu funkcji domyślnie pojawiają się (pisane obok siebie) dwucyfrowe przedrostki kodów, zalecane przez Centrum Kodów Kreskowych. Na pierwszych przedrostkach pojawi się migający kursor. Zmianę położenia kursora uzyskujemy klawiszami

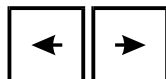

natomiast klawisz

ZATWIERDŹ

powoduje przeskoczenie kursora do przedrostków dla kodów z ceną.

Dla kodów zawierających ilość są to przedrostki 27 oraz 29.

Dla kodów zawierających cenę są to przedrostki 23 oraz 24.

Z ILOŚCIĄ Z CENĄ
*2729 * *2324 *

Można zdefiniować jeszcze trzeci, własny przedrostek (puste miejsce na dwie cyfry). Jeśli nie chcemy korzystać z tego typu kodów, to należy skasować wszystkie przedrostki (wpisać spację).

ZATWIERDŹ

Klawiszem

potwierdzamy wprowadzone przedrostki. Klawiszem

WYJDŹ

rezygnujemy ze zmian.

4.3 Funkcja HASŁO DRUKARKI - adres 4 3

Funkcja służy do podjęcia decyzji, czy dostęp do drukarki ma być po wpisaniu hasła operatora czy bez niego.

Po wybraniu pojawi się:

HASŁO OPERATORA
WYŁĄCZONE ? (T / N) N

Naciśnięcie T (tak) spowoduje, że drukarka nie będzie mogła pracować jako **WAGA METKUJĄCA**.

4.4 Funkcja NUMER DRUKARKI - adres 4 4

W punktach sprzedaży posiadających więcej niż jedno urządzenie produkcji ELZAB S.A. wpisanie numeru przy pomocy tej funkcji umożliwia adresowanie poszczególnych urządzeń przy współpracy z komputerem.

Pojawia się komunikat, który umożliwia wpisanie numeru drukarki:

NUMER DRUKARKI ETYKIET
#01

Po wpisaniu liczby (dwóch cyfr, np. numer 3 należy zapisać jako 03) następuje automatyczny zapis do pamięci zasygnalizowany sygnałem dźwiękowym. Możliwe jest ustawienie numeru od 01 do 99.

4.5 Funkcja ZEROWANIE STANÓW - adres 4 5

Funkcja pozwala wyzerować liczniki ilościowo-wartościowe dla wszystkich towarów zdefiniowanych w urządzeniu.

Po wybraniu funkcji pojawia się napis:

ZEROWAĆ LICZNIKI
ETYKIET ? (T / N) N

Wpisanie T (tak) potwierdza kasowanie liczników. Sygnalizacja brzęczykiem potwierdza wykonanie operacji.

4.6 Funkcja SZYBKOŚĆ TRANSMISJI - adres 4 6

Funkcja umożliwia ustawienie szybkości transmisji do komputera. Możliwy jest wybór jednej z dwóch szybkości:

Po wybraniu funkcji pojawia się napis:

SZYBKOŚĆ TRANSMISJI
01 9600 bitów/s

Potwierdzamy wybór naciskając

ZATWIERDŹ

lub używając klawiszy:

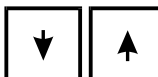

Wyświetli się:

SZYBKOŚĆ TRANSMISJI
02 19200 bitów/s

Wybieramy żadaną szybkość transmisji naciskając

ZATWIERDŹ

Sygnalizacja brzęczykiem potwierdza wpis do pamięci.

4.7 Cyfra kontrolna - adres 4 7

W wersji programu 3.02A lub nowszej drukarka etykiet ELZAB Eta umożliwia definiowanie kodów kreskowych EAN 13 dzielonych (z ceną lub z masą) z 5-cio cyfrowym kodem towaru (cyfra kontrolna dla pola ceny lub masy jest piątą cyfrą kodu towaru). Aby włączyć tą funkcję należy przejść do USTAWIENIA SYSTEMU i wybrać opcję CYFRA KONTROLNA (adres 4 7).

Na ekranie pojawi się komunikat:

WYŁĄCZONA CYFRA KONTR.
MASY LUB CENY ? (T / N) N

Naciśnięcie T (tak) wyłączy cyfrę kontrolną masy lub ceny przez co uzyskamy 5-cio cyfrowy kod towaru. Naciśnięcie N (nie) włączy cyfrę kontrolną masy lub ceny przez co uzyskamy 4 cyfry kodu towaru.

Uwaga: Zmiana ustawienia cyfry kontrolnej spowoduje że wszystkie kody kreskowe EAN 13 z ceną lub masą zdefiniowane przed tą zmianą będą potraktowane jako błędne kody kreskowe i nie będą one drukowane.

Podczas definiowania kodów kreskowych EAN 13 z ceną lub masą z klawiatury lub przy przesyłaniu definicji towarów z komputera należy wpisać odpowiednią liczbę cyfr w zależności od ustawienia opcji cyfra kontrolna.

Wyłączona cyfra kontrolna	Ilość cyfr kodu	Definiowanie kodu kreskowego EAN 13 z ceną lub masą
T (tak)	7	23 TTTTT, 24 TTTTT, 27 TTTTT, 29 TTTTT
N (nie)	6	23 TTTT, 24 TTTT, 27 TTTT, 29 TTTT

Zmiana struktury kodów EAN 13 dzielonych w zależności od ustawienia cyfry kontrolnej wygląda w sposób następujący:

- kody kreskowe z włączoną cyfrą kontrolną pola ceny lub masy (4 cyfry identyfikatora towaru)	- kody kreskowe z wyłączoną cyfrą kontrolną pola ceny lub masy (5 cyfr identyfikatora towaru)
23 TTTT V CCCCC K	23 TTTTT CCCCC K
24 TTTT V CCCCC K	24 TTTTT CCCCC K
27 TTTT V WWWWW K	27 TTTTT WWWWW K
29 TTTT V WWWWW K	29 TTTTT WWWWW K

- gdzie: 23, 24 - przedrostki kodów kreskowych EAN 13 z ceną
27, 29 - przedrostki kodów kreskowych EAN 13 z masą
TTTT lub TTTTT - numer identyfikacyjny towaru
CCCCC - cena towaru w formacie CCC,CC zł
WWWWW - masa towaru w formacie WW,WWW kg
V - cyfra kontrolna dla pola ceny lub masy
K - cyfra kontrolna dla całego kodu

4.8 Funkcja LICZNIKI ILOŚCI WARTOŚCI - adres 4 8

Funkcja dotyczy liczników ilościowo wartościowych (wydrukowanych etykiet) odsyłanych do komputera.

Po wybraniu funkcji wyświetli się:

ODSYŁAĆ LICZNIKI WYDRUKU
JAKO SPRZEDAŻY ? (T / N) N

Naciśnięcie T (tak) spowoduje włączenie odsyłania liczników wydruku jako liczników ilościowo wartościowych sprzedaży. Przy takim ustawieniu drukarka etykiet będzie odsyłać do komputera informacje o wydrukowanych etykietach w sekwencjach dotyczących liczników sprzedaży.

Naciśnięcie N (nie) spowoduje wyłączenie odsyłania liczników wydruku jako liczników ilościowo wartościowych. Przy takim ustawieniu, drukarka etykiet nie będzie odsyłać do komputera informacji, o wydrukowanych etykietach w sekwencjach dotyczących liczników sprzedaży.

4.9 Funkcja WPROWADZANIE WAGI - adres 4 9

Funkcja umożliwia zablokowanie wprowadzania ilości towaru z klawiatury drukarki. Wprowadzenie ilości możliwe jest tylko przez odczytanie wyniku ważenia z podłączonej wagi. Zapobiega to np. pomyłce przy ręcznym przepisywaniu wyniku z wagi.

Po wybraniu funkcji wyświetli się:

BLOKADA WPROWADZ. WAGI Z
KLAWIATURY DRUK. ? (T/N) N

Fabryczne ustawienie to Nie, co oznacza że zawsze można wprowadzić ilość dla wszystkich towarów.

5 Funkcja WYDRUKOWANE ETYKIETY - adres 5

Funkcja umożliwia przeglądanie ilości, wartości i liczbę wydrukowanych etykiet dla poszczególnych towarów.

Po wybraniu funkcji wyświetli się:

0001 CUKIER KRYSZT. 1KG
NR - NAZWA TOWARU

Wpisujemy numer towaru 2 1, wyświetli się:

0021 KURCZAK
NR - NAZWA TOWARU

Po naciśnięciu klawisza ZATWIERDŹ wyświetli się:

0021 KURCZAK
ILOŚĆ: 123,450 kg

Po następnym naciśnięciu klawisza ZATWIERDŹ pokazuje:

0021 KURCZAK
WARTOŚĆ: 530,84 zł

Kolejne naciśnięcie

ZATWIERDŹ

wyświetli liczbę wydrukowanych etykiet:

0021 KURCZAK

LICZBA ETYKIET:

46

Następne naciśnięcie

ZATWIERDŹ

umożliwia wpisanie kolejnego numeru towaru. Naciśnięcie klawisza spowoduje wyzerowanie licznika ilościowego i wartościowego dla aktualnie przeglądanego towaru.

CZYŚĆ

Operację kończymy naciskając klawisz

WYJDŹ

6 Menu SERWIS - adres 6

6.1 Funkcja ZMIANA DATY I CZASU - adres 6 1

Funkcja umożliwia przestawienie wskazań zegara bieżącego czasu oraz daty. Ma zastosowanie przy zmianie czasu z zimowego na letni i odwrotnie lub przy koniecznej korekcji wskazań zegara.

Po wybraniu funkcji wyświetli się:

PODAJ DATĘ I CZAS
RR . MM . DD GD : MN

Należy wtedy wprowadzić kolejno jako liczby dwucyfrowe rok, miesiąc, dzień godzinę (w systemie dwudziestoczworo-godzinnym) i minutę, na przykład:

9 9 0 8 2 1 1 5 2 3

W trakcie wprowadzania danych działają klawisze

CZYŚĆ

(można wtedy od nowa wprowadzić daną) i

WYJDŹ

, który powoduje wyjście z funkcji ustawiania zegara.

Po naciśnięciu ostatniej cyfry wykonany zostanie wpis do zegara aktualnej daty i czasu.

6.2 Funkcja INICJACJA SYSTEMU - adres 6 2

Obsługa funkcji jest taka sama jak obsługa funkcji zmiana daty i czasu z tą różnicą że podczas inicjowania systemu zostaną usunięte wszystkie dane wpisane przez użytkownika oraz zostaną ustawione parametry domyślne drukarki etykiet.

6.3 Funkcja HASŁO OPERATORA - adres 6 3

Funkcja służy do zmiany hasła operatora pojawiającego się przy uruchamianiu drukarki etykiet. Wprowadzenie tego hasła po załączeniu drukarki umożliwia drukowanie etykiet bez możliwości ingerencji w ustawienia drukarki.

Po wybraniu funkcji pojawia się komunikat:

PODAJ HASŁO : _ _ _ _

Należy wpisać hasło aktualne aby była możliwość jego zmiany. Domyślne hasło operatora po zainicjowaniu drukarki funkcją „INICJACJA SYSTEMU” (adres 6 2) jest następujące: „DRUK”. Jeżeli zostanie wprowadzone błędne hasło to działanie funkcji będzie w tym momencie zakończone.

Jeżeli podano hasło poprawne to pojawi się komunikat:

PODAJ NOWE HASŁO :
_ _ _ _

Należy wprowadzić nowe hasło używając znaków alfanumerycznych.

Klawisz

WYJDŹ

anuluje operację zmiany hasła, a klawisz

ZATWIERDŹ

zatwierdza wpis hasła.

Jeżeli mamy do czynienia z przypadkiem kiedy hasło zostało zapomniane lub jest nie znane, to właśnie przy pomocy tej funkcji mamy możliwość wpisania nowego hasła. Wcześniej jednak, należy zlokalizować położenie zwory serwisowej w drukarce. Zwora umieszczona jest z lewej strony mechanizmu drukującego i dostępna jest po zdjęciu pokrywy.

Umieszczenie zwory serwisowej w drukarce powinien ułatwić rysunek 2-8.

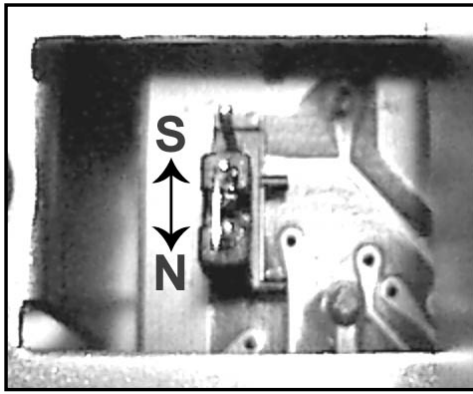

Rys. 2-8 Umieszczenie zwory serwisowej (pokazana zwora w położeniu NORMALNYM)

Podczas normalnej pracy drukarki zwora powinna być w położeniu NORMALNYM (dolnym). Jeżeli hasło drukarki nie jest znane, musimy najpierw przełączyć zworę serwisową w położenie SERWISOWE (górne). W tym celu, po wyłączeniu drukarki, przy pomocy pęsety wyjmujemy zworę ze styku środkowego i dolnego i nakładamy ją na styk środkowy i górny. W tym położeniu zwory, włączamy zasilanie drukarki. Po włączeniu zasilania drukarka pomija pytanie o aktualne hasło drukarki. Wybieramy funkcję ZMIANA HASŁA wpisując adres 6 3.

Na wyświetlaczu pojawi się komunikat:

PODAJ NOWE HASŁO :

ZATWIERDŹ

Należy wprowadzić nowe hasło używając znaków alfanumerycznych, a klawisz **ZATWIERDŹ** zatwierdza wpis hasła. Po wprowadzeniu nowego hasła należy wyłączyć zasilanie i przywrócić położenie zwory serwisowej do położenia NORMALNEGO (dolnego).

6.4 Funkcja HASŁO ADMINISTRATORA - adres 6 4

Funkcja służy do zmiany hasła administratora pojawiającego się przy uruchamianiu drukarki etykiet. Wprowadzenie tego hasła po załączeniu drukarki umożliwia drukowanie etykiet oraz modyfikowanie wszystkich ustawień drukarki etykiet. Funkcja działa identycznie jak funkcja „HASŁO OPERATORA”. Domyślne hasło operatora po zainicjowaniu drukarki funkcją „INICJACJA SYSTEMU” (adres 6 2) jest: „ETA”

6.5 Funkcja STAN URZĄDZENIA - adres 6 5

Służy do sprawdzenia w jakim stanie znajdują się poszczególne elementy drukarki etykiet oraz jakie są wersje oprogramowania zainstalowane w urządzeniu.

Pojawią się następujące komunikaty:

Komunikat:	Znaczenie:
99r08.21 15:25	Informacja o dacie i godzinie zachowanej w zegarze
PROGRAM GŁÓWNY wer: 1.01A	Numer wersji programu głównego drukarki etykiet
KONTROLER KLAW. wer: 4.01 KONTROLER WAGI wer: 4.01	Numery wersji programów kontrolera klawiatury i kontrolera wagi
ZWORA W POZ. NORMALNEJ lub ZWORA W POZ. SERWISOWEJ	Zwora w pozycji serwisowej umożliwia wejście do systemu bez podawania hasła. Pozycję tą należy stosować w przypadku gdy obsługujący urządzenie zapomniał hasła. W pozycji normalnej po włączeniu zasilania pojawia się komunikat PODAJ HASŁO uniemożliwiający wejście do systemu osoby niepowołanej.

Ponadto w zależności od stanu urządzenia mogą pojawić się komunikaty:

Komunikat:	Znaczenie:
BRAK KOMUNIKACJI Z DRUK.	Moduł sterujący drukarki etykiet nie otrzymał odpowiedzi z kontrolera drukarki. Należy sprawdzić połączenie między modułem sterującym i kontrolerem czy działa sam kontroler. Jeżeli podczas załączenia wciśnięty był przycisk wysuwu papieru, to wydrukowany zostanie autotest).
NISKIE NAPIĘCIE AKUMULA.	Akumulator w module sterującym drukarki etykiet jest rozładowany. Może wystąpić, jeżeli urządzenie było wyłączone przez długi czas. Należy pozostawić drukarkę etykiet włączoną w celu jego naładowania. Bit ten jest aktualizowany w czasie gdy drukarka etykiet jest wyłączona. Aby sprawdzić stan akumulatora należy wyłączyć drukarkę etykiet na około 3 minuty.
BRAK PAPIERU W DRUKARCE	Należy założyć nową rolkę papieru.
W DRUKARCE ZNAKI DO WYD.	W pamięci kontrolera drukarki znajduje się dokument (lub jego fragment) do wydrukowania. Przed kolejnym wydrukiem program zaproponuje jego dokończenie. Ten dokument nie jest podtrzymywany napięciem z akumulatora.

Po wyświetleniu każdego komunikatu należy nacisnąć dowolny klawisz. Po wyświetleniu wszystkich komunikatów program powróci do funkcji SERWIS.

6.5 Funkcja TESTY PODZESPOŁÓW - adres 6 6

Służy do sprawdzenia poszczególnych elementów drukarki etykiet. W jej skład wchodzi:

6.5.1 Funkcja TEST DRUKARKI - adres 6 6 1

Służy do sprawdzenia poprawności działania układów odpowiedzialnych za wydruk etykiety.

Po wybraniu funkcji następuje wydruk etykiety testowej, na której znajdują się cztery linie tekstu oraz testowy kod kreskowy w standardzie EAN-13. Jeżeli długość etykiety jest mniejsza od zdefiniowanej długości wydruku to zostanie zgłoszony błąd i nie powstanie wydruk testowy.

Należy wtedy zmniejszyć wysokość kodu kreskowego (adres 3 10) i spróbować ponownie wydrukować test.

Rys. 2-9 Przykład wydrukowanej etykiety testowej



Podczas wydruku testu na etykietach sprawdzany jest czujnik szczelin.

Jeżeli drukarka stwierdzi uszkodzenie czujnika to na wyświetlaczu pojawi się:

BŁĄD CZUJNIKA SZCZELIN 3.2 V MIN=3.0V MAX=3.5V

W drugiej linii umieszczona jest informacja o napięciu aktualnym, minimalnym i maksymalnym zmierzonym na czujniku. Do prawidłowej pracy różnica pomiędzy napięciem minimalnym a maksymalnym powinna wynosić przynajmniej 0.8V.

6.5.2 Funkcja TEST KLAWIATURY - adres 6 6 2

Służy do sprawdzenia klawiatury literowej numerycznej i klawiszy funkcyjnych.

Wyświetlony zostanie napis:

KLAWISZ : X < WYJDŹ > KOŃCZY TEST

Naciśnięcie klawisza literowego lub jednego z klawiszy numerycznych albo kropki na klawiaturze powoduje wyświetlenie się w miejscu oznaczonym jako „X” tego właśnie znaku.

SHIFT

Klawisz można przetestować przez sprawdzenie, czy następuje przełączenie na duże i małe litery.

Naciśnięcie klawisza funkcyjnego powoduje wyświetlenie jego numeru (jak w poniższej tabeli):

Klawisz	numer	Klawisz	numer	Klawisz	numer	Klawisz	numer
IŁOŚĆ	02	KOD KR.	04	CENA	06	↑	17
CZYŚĆ	19	←	20	↓	21	→	22
NAZWA	23	ZATWIERDŹ	24	ZWAŹ	25		

6.5.3 Funkcja TEST BRZĘCZYKA - adres 6 6 3

Służy do sprawdzenia brzęczyka wbudowanego do drukarki. Jej wybranie powoduje wygenerowanie jednego długiego i dwóch krótkich dźwięków.

6.5.4 Funkcja TEST CZYTNIKA KODÓW - adres 6 6 4

Służy do sprawdzenia czytnika kodów kreskowych. Czytnik taki musi mieć wyjście typu klawiaturowego (jak do komputera typu PC). Należy go zaprogramować w ten sposób, aby nie przysyłał żadnego dodatkowego przedrostka (prefixu). Przesyłany kod powinien być zakończony znakiem CR (0Dh).

Po wybraniu tej funkcji na wyświetlaczu pojawi się:

<WYJDŹ> KOŃCZY TEST

Można wtedy opuścić funkcję. Po prawidłowym odczytaniu kodu z towaru za pomocą czytnika kod ten zostanie

wyświetlony na przykład tak:

5901234567893
NACIŚNIJ DOWOLNY KLAWISZ

Ponadto rozlegnie się sygnał dźwiękowy. Po naciśnięciu klawisza test rozpocznie się od nowa. Funkcję opuszcza się

WYJDŹ

za pomocą klawisza

Możliwe jest też sprawdzenie poprawności konfiguracji czytnika po podłączeniu go do komputera, za pomocą programu TESTBAR.EXE według załączonej do niego instrukcji.

6.5.5 Funkcja TEST WAGI - adres 6 6 5

Służy do przetestowania wagi elektronicznej podłączonej do gniazda WAGA.

ZWAŹ

Naciśnięcie klawisza powoduje zarówno wysłanie ceny jednostkowej (jak poprzednio), jak i odczytanie wagi towaru zważonego.

Operacja potwierdzona zostanie sygnałem dźwiękowym.

Na przykład wartość 24,5 kg wyświetli się tak:

24.5
UŻYJ WAGI:

Należy pamiętać o wyborze odpowiedniego rodzaju wagi w funkcji TYP WAGI – adres 4 1.

6.5.6 Funkcja TEST CZUJNIKA PAPIERU - adres 6 6 6

Test czujnika papieru umożliwia sprawdzenie poziomu napięcia odczytywanego przez kontroler drukarki z czujnika szczelin.

Po włączeniu funkcji na ekranie pojawi się:

WYNIKI POMIARU
3.2 V MIN=0.6V MAX=3.5V

W drugiej linii umieszczona jest informacja o napięciu aktualnym, minimalnym i maksymalnym zmierzonym na czujniku. Do prawidłowej pracy różnica pomiędzy napięciem minimalnym a maksymalnym powinna wynosić przynajmniej 0.8V.

Uwaga: Test należy wykonać po wydrukowaniu etykiety samoprzylepnej. Dla wersji DT5.04 programu kontrolera drukarki lub starszej funkcja jest niedostępna.

Rozdział 3 - Instrukcja programisty

Sposób programowania drukarki etykiet z komputera

Urządzenie można zaprogramować z komputera PC używając programu użytkownika dla kas ECR (alfauzyt.exe). Program jest ogólnodostępny, między innymi na stronie internetowej pod adresem <http://www.elzab.com.pl/ftp>. Do drukarki etykiet można zapisać: towary, jednostki, grupy towarowe, numer kasy w systemie. Zaprogramowanie urządzenia jest możliwe także za pomocą następujących funkcji interfejsu plikowego:

- | | |
|--|--------------------------------|
| - odczyt bajtów konfiguracji | obajty (6bit – prędk. transm.) |
| - zapis bajtów konfiguracji | zbajty (6bit – prędk. transm.) |
| - odczyt nazw jednostek | ojednost |
| - zapis nazw jednostek | zjednost |
| - odczyt numeru kasy w systemie | onrkasy |
| - zapis numeru kasy w systemie | znrkasy |
| - odczyt bazy towarowej z wybranej kasy | towarmax |
| - odczyt pełnych danych o towarze | otowar |
| - zapis pełnych danych o towarze | ztowar |
| - zapis warunkowy danych o towarach | zbptowar |
| - kasowanie towaru | ktowar |
| - odczytanie przedrostków dla kodów kreskowych z ilością lub z ceną | opbarkod |
| - zapisanie przedrostków dla kodów kreskowych z ilością i z ceną | zpbarkod |
| - odczytanie numeru towaru pod podanym klawiszem | oklawisz |
| - zapisanie numeru towaru pod podanym klawiszem | zklawisz |
| - odczyt liczników ilościowo-wartościowych oraz liczby wydrukowanych etykiet | oetyk |

Dokładne informacje dotyczące interfejsu plikowego dostępne są w Instrukcji Programisty do kas rejestrujących nr rys.CRIP0000.

Uwaga: Przy przesyłaniu definicji towarów z kodem kreskowym dzielonym należy taki kod zdefiniować jako sześciocyfrowy (dla włączonej cyfry kontrolnej pola masy lub ceny) lub siedmiocyfrowy cyfr (dla wyłączonej cyfry kontrolnej pola masy lub ceny).

Przesłanie całego trzynastocyfrowego kodu kreskowego dla kodów kreskowych z ceną lub z masą spowoduje automatyczne odcięcie części kodu tak aby zostało tylko sześć lub siedem pierwszych cyfr w zależności od ustawienia cyfry kontrolnej pola masy lub ceny. Szczegółowe informacje dotyczące cyfry kontrolnej przedstawiono w roz.2 p. 4.7.

Sterowanie drukarką etykiet z komputera

Drukarka etykiet wyposażona jest w interfejs szeregowy RS-232 przeznaczony do komunikacji z komputerem. Protokół komunikacji ma charakter dwukierunkowy, to znaczy komputer wysyłając do drukarki sekwencje oraz dane ma możliwość "sprawdzania drukarki" (kontrolowania poprawności realizacji poszczególnych zadań) oraz posiada możliwość odczytu danych z drukarki. W opisie poszczególnych sekwencji sterujących znajduje się informacja o przesyłanych do komputera odpowiedziach na sekwencje. Protokół jest tak zaprojektowany że istnieje prosta metoda sprawdzania poprawności realizacji zadań przez drukarkę.

Drukarka po włączeniu oczekuje na sekwencję sterującą. Po otrzymaniu kodu Esc oraz numeru sekwencji (np. **Esc,41h – wydrukuj kod kreskowy EAN-13 szeroki**) sprawdza czy są spełnione warunki do zrealizowania danego zadania określonego przez numer sekwencji. Jeśli jest to sekwencja w danym momencie możliwa do wykonania, drukarka odsyła do komputera potwierdzenie pozytywne ACK (06h). Po odebraniu tego potwierdzenia należy przesłać do drukarki dalsze dane jeśli sekwencja takich wymaga. Jeśli nie jest spełniony jakikolwiek warunek niezbędny do realizacji tego zadania drukarka odsyła do komputera odpowiedź negatywną NAK (15h).

W takim przypadku jeśli po numerze sekwencji powinny być przesłane dane, danych tych NIE NALEŻY przesyłać do drukarki. W tym wypadku konieczne jest ustalenie przyczyny takiego stanu. Przyczynę powstałego błędu można ustalić sprawdzając stan drukarki za pomocą odczytu bajtu statusu drukarki Esc,55h. Po usunięciu przyczyny powodującej negatywną odpowiedź, należy ponownie przesłać do drukarki całą sekwencję od początku.

Należy pamiętać aby przed każdym wydrukiem etykiety sprawdzić stan drukarki za pomocą sekwencji Esc,55h.

Przyczyny uniemożliwiające wydruk etykiety to:

- bit 1 – brak papieru
- bit 2 – awaria drukarki
- bit 4 – podniesiona głowica drukarki
- bit 6 – wydruk dokumentu zatrzymany z powodu braku papieru
- bit 7 – brak komunikacji z kontrolerem drukarki

Parametry transmisji

- szybkość 9600 bit/sek lub 19200 bit/sek
- parzystość parzysta (even)
- liczba bitów 8
- liczba bitów stopu 1

Przestawienie prędkości transmisji drukarki etykiet odbywa się za pomocą funkcji szybkość transmisji z menu ustawienia systemu (adres 4 6) wybierając odpowiednio 9600 /bitów/s lub 19200 bitów/s.

Do sterowania transmisją wykorzystuje się linię sterującą CTS portu szeregowego. Z punktu widzenia komputera jest ona wejściem. Ustawienie linii w stan OFF oznacza żądanie wstrzymania nadawania danych. Jeżeli pomimo to wysłane zostały dane, to zostaną one utracone. Linia DSR portu jest połączona z linią DTR.

UWAGA: Tryb wysyłania sekwencji sterujących:

1. przesłanie do drukarki etykiet kodu sekwencji sterującej Esc,XXh, (Esc = 1Bh),
2. drukarka wysyła potwierdzenie przyjęcia rozkazu do wykonania (ACK=06h) lub odrzucenia rozkazu (NAK=15h), jeżeli przyjęcie rozkazu jest niemożliwe,
3. przesłanie treści rozkazu dla rozkazu z treścią (tzn. Esc,XXh,treść). Treść należy przysyłać tylko po otrzymaniu ACK,
4. drukarka wysyła potwierdzenie przyjęcia danych lub ich odrzucenia (potwierdzenie danych nie występuje dla wszystkich sekwencji).

Sekwencje sterujące wydrukiem na drukarce etykiet ELZAB Eta

Uwaga: W nawiasach () podano bajty wysyłane z drukarki etykiet do komputera

Sekwencje wydruku działają niezależnie od szerokości nośnika. Na papierze wąskim, dla sekwencji drukujących tekst, będzie drukowana tylko połowa znaków tzn. 20 dla wąskiego i 10 dla szerokiego generatora znaków. Kody kreskowe na papierze wąskim drukowane są zawsze w trybie wąskim.

1 Wydrukuj 20 znaków w linii o wysokości 3 mm

Dane: Esc,36h,(Odp1),dane,(Odp2)
Odp1: ACK
lub 01h - skasowana pamięć CMOS
Odp2: 00h sekwencja wykonana poprawnie
dane – 20 znaków ASCII

2 Wydrukuj 20 znaków w linii o wysokości 6 mm

Dane: Esc,37h,(Odp1),dane,(Odp2)
Odp1: ACK
lub 01h - skasowana pamięć CMOS
Odp2: 00h sekwencja wykonana poprawnie
dane – 20 znaków ASCII

3 Wydrukuj 40 znaków w linii o wysokości 3 mm

Dane: **Esc,38h,(Odp1),dane,(Odp2)**
Odp1: ACK
lub 01h - skasowana pamięć CMOS
Odp2: 00h sekwencja wykonana poprawnie
dane – 40 znaków ASCII

4 Wydrukuj 40 znaków w linii o wysokości 6 mm

Dane: **Esc,39h,(Odp1),dane,(Odp2)**
Odp1: ACK
lub 01h - skasowana pamięć CMOS
Odp2: 00h sekwencja wykonana poprawnie
dane – 40 znaków ASCII

5 Wydrukuj kod kreskowy EAN13 wąski

Dane: **Esc,40h,(Odp1),dane,(Odp2)**
Odp1: ACK
lub 01h - skasowana pamięć CMOS
Odp2: 00h sekwencja wykonana poprawnie
dane – 13 znaków ASCII (cyfry od 0 do 9). Trzynasta cyfra jest cyfrą kontrolną kodu EAN13 wyliczoną na podstawie pierwszych dwunastu cyfr.

6 Wydrukuj kod kreskowy EAN13 szeroki

Dane: **Esc,41h,(Odp1),dane,(Odp2)**
Odp1: ACK
lub 01h - skasowana pamięć CMOS
Odp2: 00h sekwencja wykonana poprawnie
dane – 13 znaków ASCII (cyfry od 0 do 9). Trzynasta cyfra jest cyfrą kontrolną kodu EAN13 wyliczoną na podstawie pierwszych dwunastu cyfr.

7 Wydrukuj kod kreskowy EAN8 wąski

Dane: **Esc,42h,(Odp1),dane,(Odp2)**
Odp1: ACK
lub 01h - skasowana pamięć CMOS
Odp2: 00h sekwencja wykonana poprawnie
dane – 8 znaków ASCII (cyfry od 0 do 9). Ósma cyfra jest cyfrą kontrolną kodu EAN8 wyliczoną na podstawie pierwszych siedmiu cyfr.

8 Wydrukuj kod kreskowy EAN8 szeroki

Dane: **Esc,44h,(Odp1),dane,(Odp2)**
Odp1: ACK
lub 01h - skasowana pamięć CMOS
Odp2: 00h sekwencja wykonana poprawnie
dane – 8 znaków ASCII (cyfry od 0 do 9). Ósma cyfra jest cyfrą kontrolną kodu EAN8 wyliczoną na podstawie pierwszych siedmiu cyfr.

9 Wydrukuj kod kreskowy C128

Dane: **Esc,4Bh,(Odp1),dane,(Odp2)**
Odp1: ACK
lub 01h - skasowana pamięć CMOS
Odp2: 77h - nieparzysta liczba cyfr (błąd dla kodu cyfrowego)
76h - znaki kodu kreskowego nie są cyframi (błąd dla kodu cyfrowego)
6Ah – w ciągu który ma być znakami jest znak spoza zakresu od 20h do 7Fh
6Ch - parametr poza zakresem
00h sekwencja wykonana poprawnie
dane typ kodu kreskowego (1 bajt):
1h - kod alfanumeryczny,
2h - kod cyfrowy;
liczba znaków kodu kreskowego (1 bajt):
dla kodu ze znakami alfanumerycznymi: $6 \div 16$ ($6h \div 10h$),
dla kodu cyfrowego: $12 \div 32$ ($0Ch \div 20h$), musi występować parzysta liczba znaków
znaki kodu kreskowego (znaki ASCII.)

10 Wysuń jedną linię

Dane: **Esc,16h,(Odp1),(Odp2)**
Odp1: ACK
lub 01h - skasowana pamięć CMOS
Odp2: 00h sekwencja wykonana poprawnie

11 Wysuń etykietę

Dane: **Esc,17h,(Odp1),(Odp2)**
Odp1: ACK
lub 01h - skasowana pamięć CMOS
Odp2: 00h sekwencja wykonana poprawnie

12 Zapisz raster etykiety

Dane: **Esc,2Ch,(Odp1),B1,(Odp2)**
Odp1: ACK
lub 01h - skasowana pamięć CMOS
Odp2: 00h sekwencja wykonana poprawnie
lub 6Ch - parametr poza zakresem (wartość B1 musi być różna od zera)
B1 – wartość binarna określająca raster etykiety w pół milimetrach.
 $B1 = (\text{wysokość etykiety [mm]} + \text{szelina pomiędzy etykietami [mm]}) * 2$
Przykład: 43 mm (wysokość etykiety) + 2 mm (szerokość szeliny pomiędzy etykietami)
 $B1 = (43 \text{ mm} + 2 \text{ mm}) * 2$
 $B1 = 90$

13 Odczytaj długość rastra etykiety

Dane: **Esc,2Dh,(Odp1),(B1)**
Odp1: ACK
lub 01h - skasowana pamięć CMOS
B1 – wartość binarna określająca raster etykiety w pół milimetrach.
Raster etykiety = $\frac{B1}{2} [mm]$, (wysokość etykiety + szelina pomiędzy etykietami)

14 Zapisz wysokość kodu kreskowego

Dane: **Esc,2Eh,(Odp1),B1,(Odp2)**

Odp1: ACK

lub 01h - skasowana pamięć CMOS

Odp2: 00h sekwencja wykonana poprawnie

lub 6Ch - parametr poza zakresem

B1 – wartość binarna określająca wysokość kodu kreskowego w milimetrach.

Dozwolony zakres od 5 do 30 mm. B1 = wysokość kodu kreskowego [mm]

15 Odczytaj wysokość kodu kreskowego

Dane: **Esc,2Fh,(Odp1),(B1)**

Odp1: ACK

lub 01h - skasowana pamięć CMOS

B1 – wartość binarna określająca wysokość kodu kreskowego w milimetrach.

B1 = wysokość kodu kreskowego [mm]

16 Prześlij 0-ty bajt statusu drukarki etykiet

Dane: **Esc,5Bh,(Odp1),(BA)**

Odp1: ACK

Jedynki na poszczególnych bitach bajtu statusu BA oznaczają:

bit 0 do 3 – zarezerwowany

bit 4 do 7 – wersja oprogramowania

17 Prześlij 1-szy bajt statusu drukarki etykiet

Dane: **Esc,54h,(Odp1),(BA)**

Odp1: ACK

Jedynki na poszczególnych bitach bajtu statusu BA oznaczają:

bit 0 – zarezerwowany

bit 1 – zarezerwowany

bit 2 – zarezerwowany

bit 3 – zarezerwowany

bit 4 – błąd w pamięci CMOS (CMOS był kasowany)

bit 5 – zarezerwowany

bit 6 – zawsze zero

bit 7 – brak komunikacji z kontrolerem drukarki

18 Prześlij 2-gi bajt statusu drukarki etykiet

Dane: **Esc,55h,(Odp1),(BA)**

Odp1: ACK

Jedynki na poszczególnych bitach bajtu statusu BA oznaczają:

bit 0 – w buforze są znaki do wydrukowania

bit 1 – brak papieru

bit 2 – awaria drukarki

bit 3 – za niskie napięcie akumulatora, dalsza praca możliwa ale powiadom serwis

bit 4 – podniesiona głowica drukarki

bit 5 – zarezerwowany

bit 6 – wydruk dokumentu zatrzymany z powodu braku papieru

bit 7 – brak komunikacji z kontrolerem drukarki

Uwaga: Bajt ten należy kontrolować przed każdym wydrukiem etykiety.

Opis biblioteki komunikacyjnej drukarki etykiet z komputerem

Biblioteka etaclip przeznaczona jest do współpracy z programami napisanymi w języku CLIPPER.

Udostępnia ona następujące funkcje:

- **RSInit(NrPortu, SzybkoscTransmisji, TimeoutNadawania)**

Funkcja ta inicjalizuje port szeregowy parametrami:

NrPortu – o dozwolonym zakresie od 1 do 4,
SzybkoscTransmisji – o dozwolonym zakresie od 1 do 115200,
TimeoutNadawania.

Wartości zwracane przez funkcję:

0- prawidłowa inicjalizacja portu szeregowego,
1- przekroczony zakres parametru pierwszego,
2- przekroczony zakres parametru drugiego.

- **RSSekw(KodSterujacy, LiczbaBajtow1, BajtowDoPoslania, LiczbaBajtow2, BuforWej, BuforWyj)**

Funkcja ta posyła do drukarki etykiet sekwencję sterującą. Parametry funkcji mają następujące znaczenie:

KodSterujacy – numer sekwencji sterującej (z pominięciem ESC),
LiczbaBajtow1 – liczba bajtów do odebrania w pierwszej odpowiedzi drukarki,
BajtowDoPoslania – liczba bajtów do posłania do drukarki,
LiczbaBajtow2 – liczba bajtów do odebrania w drugiej odpowiedzi drukarki,
BuforWej – bufor danych wejściowych,
BuforWyj – bufor danych wyjściowych.

Wartości zwracane przez funkcję:

0 – sekwencja obsługana prawidłowo,
20 – timeout nadawania,
21 – timeout odbierania,
23 – niepoprawna odpowiedź z drukarki,
24 – drukarka odpowiedziała NAK na sekwencję sterującą.

- **Status()**

Bezparametrowa funkcja sprawdzająca warunki konieczne do wydrukowania etykiety.

Zwraca następujące wartości:

0 – spełnione są wszystkie warunki wystawienia etykiety
20 – timeout nadawania
21 – timeout odbierania
23 – niepoprawna odpowiedź z drukarki
24 – drukarka odpowiedziała NAK na sekwencję sterującą
-1 – błąd: awaria drukarki
-2 – błąd: brak komunikacji z kontrolerem drukarki
-3 – błąd: wydruk zatrzymany z powodu braku papieru
-4 – błąd: brak papieru
-5 – błąd: podniesiona głowica drukarki
-6 – błąd: w pamięci CMOS znajduje się zaległy wydruk

- **EAN8(TabWej)**

Funkcja ta oblicza i zwraca cyfrę kontrolną kodu EAN8. Jako parametr (TabWej) należy przekazać siedmioelementową tablicę bajtów zawierającą kody ASCII kolejnych cyfr kodu EAN8.

- **EAN13(TabWej)**

Funkcja ta oblicza i zwraca cyfrę kontrolną kodu EAN13. Jako parametr (TabWej) należy przekazać dwunastoelementową tablicę bajtów zawierającą kody ASCII kolejnych cyfr kodu EAN13.

Biblioteka etaclip wraz z przykładowym programem etademo.prg dostępna jest w internecie pod adresem <ftp://ftp.elzab.com.pl/pub/kody/etademo.zip>.

Znaki handlowe użyte w niniejszej instrukcji:

LT282HA

są znakami handlowymi CITIZEN Japan CMB Corporation.

Instrukcja przeznaczona jest do wyrobu:

Drukarka etykiet ELZAB Eta

– kod: DE0



Data wprowadzenia wyrobu:	<i>2002</i>	<i>12-2009r</i>	Nr rysunku instrukcji:	DE0IO00018
Nr KZ /Nr mikroformy	<i>013/36464</i>		Data ostatniej edycji:	1-08-2013

SIEDZIBA:

41 - 813 Zabrze

ul.Kruczkowskiego 39

tel. +48 32 37 06 200

fax +48 32 27 22 583

DZIAŁ HANDLOWY:

tel. +48 32 37 06 334

PORADY TECHNICZNE:

Dyżurny specjalista - kasy fiskalne

tel. +48 601 513 823 (godz. 8 - 18)

tel. +48 32 37 06 220 (godz. 8 - 16)

e-mail: help@elzab.com.pl

Dyżurny specjalista - wagi

tel. +48 603 306 316 (godz. 8 - 18)