

ROZSZERZONA  
INSTRUKCJA OBSŁUGI



## Spis treści

<b>Rozdział 1 Opis ogólny</b>	<b>8</b>
<b>1 Charakterystyka kasy</b>	<b>8</b>
<b>2 Zawartość opakowania</b>	<b>10</b>
<b>3 Budowa kasy</b>	<b>11</b>
<b>4 Panel kasjera</b>	<b>14</b>
4.1 Opis symboli graficznych	14
4.2 Wprowadzanie danych	16
<b>Rozdział 2 Obsługa kasy</b>	<b>20</b>
<b>1 Włączenie/wyłączenie kasy</b>	<b>20</b>
<b>2 Rozpoczęcie pracy na kasie</b>	<b>21</b>
<b>3 Klawisz FUNKCJE</b>	<b>22</b>
<b>4 Szybka funkcja</b>	<b>23</b>
<b>5 Obsługa sprzedaży</b>	<b>24</b>
5.1 Szybka sprzedaż	24
5.2 Zdefiniowana zerowa cena	27
5.3 Szukanie towaru wg nazwy	28
5.4 Kod kreskowy	29
5.4.1 Sprzedaż z ceną i ilością jednostkową	29
5.4.2 Sprzedaż ze zmienną ilością i/lub ceną	30
5.4.3 Sprawdzanie ceny towaru	31
5.5 Rabat lub narzut na pozycję sprzedaży	32
5.6 Sprzedaż towarów wiązanych	34
5.7 Sprzedaż i zwrot opakowań	34
5.8 Rozliczenie zaliczki	35
5.9 Podgląd paragonu i anulowanie pozycji	36
5.10 Wydruk numeru NIP nabywcy	37
5.11 Usługa czasowa	38
5.11.1 Kwit	39
5.11.2 Paragon fiskalny	39
5.11.3 Wyszukiwanie kwitów	40
5.12 Zakończenie paragonu	41
5.12.1 Płatność gotówką	41
5.12.2 Z użyciem płatności innej niż gotówka lub płatności walutowej	42
5.12.3 Rabat lub narzut na cały paragon	44
5.12.4 Wydruk bez sprzedaży	45
5.13 Anulowanie paragonu	46
<b>6 Wymiana papieru</b>	<b>46</b>
<b>7 Wymiana akumulatora</b>	<b>47</b>
<b>8 Aktualizacja programu pracy kasy</b>	<b>48</b>
<b>Rozdział 3 Menu kasy</b>	<b>49</b>
<b>1 FUNKCJE KASJERA</b>	<b>49</b>
1.1 Logowanie	49

1.2 Wylogowanie	51
1.3 Koniec zmiany	51
1.4 Wpłata do kasy	52
1.5 Wypłata z kasy	53
1.6 Zestaw raportów	55
1.7 M/platform	55
1.8 Funkcje terminala	55
<b>2 FUNKCJE KIEROWNIKA</b>	<b>55</b>
2.1 Konfiguracja	55
2.1.1 Towary	56
2.1.1.1 Definiowanie	56
2.1.1.2 Kasowanie	60
2.1.2 Klawisze szybka sprzedaż	62
2.1.2.1 Definiowanie	62
2.1.2.2 Kasowanie	63
2.1.2.3 Kwit	64
2.1.3 Usługa czasowa	64
2.1.3.1 Ustawienia ogólne	65
2.1.3.2 Ustawienia wydruku	65
2.1.3.3 Ustawienia cenników	66
2.1.4 Płatności	69
2.1.5 Waluty	71
2.1.5.1 Nazwy i kursy	71
2.1.5.2 Reszta w walucie	73
2.1.5.3 Wydruk równowartości	73
2.1.5.4 Waluta ewidencyjna	73
2.1.5.5 Zmiana waluty ewidencyjnej	74
2.1.6 Grupy towarowe	75
2.1.7 Jednostki miary	77
2.1.8 Kasjerzy	77
2.1.8.1 Definiowanie	77
2.1.8.2 Kasowanie	80
2.1.9 Rodzaje kasjerów	80
2.1.9.1 Definiowanie	80
2.1.9.2 Kasowanie	85
2.1.9.3 Kopiowanie	85
2.1.9.4 Przywrócenie	86
2.2 Raporty zerujące	86
2.2.1 Dobowy fiskalny	86
2.2.2 Szczegółowy sprzedaży	87
2.2.3 Sprzedaży według grup	87
2.2.4 Zwrotów opakowań	88
2.2.5 Koniec zmiany	88
2.3 Raporty niezerujące	89
2.3.1 Finansowy podatkowy	90
2.3.2 Szczegółowy sprzedaży	90
2.3.3 Sprzedaży według grup	90
2.3.4 Roczne sprzedaży według grup	91
2.3.5 Zwrotów opakowań	91
2.3.6 Stanu kasy dla kasjera	91



2.3.7 Danych o towarach	92
2.3.8 Okresowe	92
2.3.8.1 Szczegółowy	93
2.3.8.2 Łączny	95
2.3.8.3 Raporty zdarzeń	96
2.3.9 Konfiguracji	96
2.3.10 Raport stanu modułu	97
2.3.11 Kwity w pamięci	97
2.4 Kopia elektroniczna	97
2.4.1 Wydruk danych	98
2.4.2 Wyświetlanie	99
2.5 USB	99
2.5.1 Odczyt pamięci fiskalnej	100
2.5.2 Odczyt pamięci chronionej	100
2.5.3 Odczyt towarów z kasy	100
2.5.4 Zapis towarów do kasy	100
2.5.5 Odczyt liczników z kasy	100
2.5.6 Zapis grafik do kasy	101
2.6 Ustawienia	102
2.6.1 Dane użytkownika	104
2.6.2 Ustawienia paragonu	106
2.6.2.1 Domyślny tryb sprzedaży	106
2.6.2.2 Dodatki paragonowe	106
2.6.2.3 Maksymalny rabat	107
2.6.2.4 Maksymalny narzut	107
2.6.2.5 Maksymalna suma paragonu	107
2.6.2.6 Zmienna cena	107
2.6.2.7 Obowiązek wprowadzenia zapłaty	108
2.6.2.8 Rabat/narzut specjalny	108
2.6.2.9 Blokowanie po paragonie	108
2.6.2.10 Wylogowanie po paragonie	108
2.6.2.11 Domyślna płatność	108
2.6.3 Ustawienia kodów kreskowych	108
2.6.3.1 Kody z ilością i wartością	109
2.6.3.2 Prefiks	110
2.6.4 Ustawienia kasy	111
2.6.4.1 Synchronizacja zegara	111
2.6.4.2 Przesłanie zegara	111
2.6.4.3 Ustawienia komunikacyjne	111
2.6.4.4 Ustawienia terminali	117
2.6.4.5 Wyświetlacz kasjera	118
2.6.4.6 Wyświetlacz klienta	119
2.6.4.7 Ustawienia dźwięku	119
2.6.4.8 Ustawienia mechanizmu drukującego	119
2.6.4.9 Ustawienia nr portu COM	120
2.6.4.10 Autoblokada klawiatury	120
2.6.4.11 Autowylączenie kasy	121
2.6.4.12 Bufory pozycji	121
2.6.5 Stawki podatku	121
2.6.6 Identyfikator kasy	122
2.6.7 Użycie kasjerów	122

2.6.8 Kasjerzy sumacyjni	122
2.6.9 Blokada otwarcia szuflady	122
2.6.10 Kontrola liczników PC	123
2.6.11 Kontrola raportu dobowego	123
2.6.12 Kontrola raportu miesięcznego	123
2.6.13 Raport dobowy na papier	123
2.6.14 M/platform aktywne	123
2.7 Funkcje komunikacji	124
2.8 Kod odblokowania	124
<b>3 FUNKCJE SERWISOWE</b>	<b>125</b>
3.1 Stan modułu	125
3.2 Testy podzespołów	126
3.3 Następny przegląd	126
<b>Rozdział 4 Specyfikacja techniczna</b>	<b>127</b>
<b>1 Parametry kasy</b>	<b>127</b>
1.1 Parametry techniczne	127
1.2 Parametry funkcjonalne	128
<b>2 Dodatkowe wyposażenie i akcesoria</b>	<b>128</b>
<b>3 Parametry papieru</b>	<b>129</b>
<b>4 Warunki pracy, przechowywania i transportu</b>	<b>129</b>
<b>5 Zasilanie</b>	<b>130</b>
5.1 Zasilanie zewnętrzne	130
5.2 Akumulator	130
<b>6 Podłączenie kasy do komputera</b>	<b>133</b>
<b>7 Podłączenie dodatkowych urządzeń</b>	<b>134</b>
7.1 Podłączenie terminala płatniczego	134
7.2 Podłączenie szuflady kasowej	136
7.3 Podłączenie czytnika kodów kreskowych	137
7.3.1 Czytnik USB	138
7.3.2 Czytnik bezprzewodowy	138
7.4 Podłączenie pamięci USB	139
7.5 Hub USB	139
<b>8 Obowiązki użytkownika kasy</b>	<b>139</b>
8.1 Centralne Repozytorium Kas	139
8.2 Książka kasy rejestrującej	139
8.3 Konserwacja i przeglądy okresowe	140
8.4 Plombowanie kasy	141
<b>9 Wskazówki dotyczące bezpieczeństwa</b>	<b>141</b>
<b>10 Alfabetyczny spis komunikatów i sposoby postępowania</b>	<b>142</b>
<b>11 Kody kreskowe zawierające ilość lub wartość</b>	<b>148</b>
11.1 Kody kreskowe z ilością	148
11.2 Kody kreskowe z wartością	149
<b>12 Ograniczenia rabatów i narzutów</b>	<b>149</b>
<b>Rozdział 5 Informacje dodatkowe</b>	<b>151</b>
<b>1 Dokumentacja</b>	<b>151</b>

1.1 Homologacja	151
1.2 Deklaracja Zgodności	151
1.3 Oświadczenie producenta	152
<b>2 Przykładowe wydruki</b>	<b>153</b>
<b>3 Programy współpracujące</b>	<b>163</b>

## Rozdział 1 Opis ogólny

### 1 Charakterystyka kasy

- ✓ Zgodność kasy z wymaganiami narzuconymi przez ustawodawcę dla kas ONLINE (rozporządzenie Ministra Przedsiębiorczości i Technologii z dnia 28 maja 2018r.)
- ✓ Pojemność pamięci fiskalnej kasy zapewnia pracę kasy do 5 lat (zapis do 1830 raportów dobowych oraz do 500.000 paragonów\*)
- ✓ Wbudowana w kasę pamięć chroniona o dużej pojemności (zapis do 2 milionów paragonów\* wraz z wydrukiem potwierdzenia kartą płatniczą)
- ✓ Możliwość wyszukiwania oraz wydruku lub podglądu na wyświetlaczu danych z dokumentów zapisanych w pamięci chronionej
- Możliwość współpracy kasy z kilkoma terminalami kart płatniczych jednocześnie
- ✓ Podłączenie terminala płatniczego możliwe za pomocą łącza USB, interfejsu Bluetooth lub komunikacji sieciowej (TCPiP)
- ✓ Możliwość ustawienia domyślnej formy płatności oraz możliwość definiowania wielu form płatności w danej walucie (np. gotówka, przelew)
- ✓ Definiowanie klawiszy *Szybka funkcja* i do 50 klawiszy *Szybka sprzedaż*
- ✓ Widoczne dla kasjera bieżące informacje dotyczące m.in. siły sygnału aktywnych połączeń bezprzewodowych, stanu naładowania baterii i łączności z internetem
- ✓ 10 niezależnych buforów pozycji paragonowych
- ✓ Możliwość automatycznej aktualizacji oprogramowania kasy (po uzyskaniu przez producenta kolejnej homologacji)
- ✓ Możliwość zdalnego zarządzania kasą z sieci globalnej (tryb klient) oraz możliwość szyfrowania połączenia ze zdalnym serwerem (TLS)
- ✓ Możliwość podłączenia czytnika kodów kreskowych (USB, Bluetooth)
- ✓ Wiele sposobów połączenia z komputerem (mini USB, WiFi)
- ✓ Możliwość współpracy z platformą usługową M/platform

Dodatkowe cechy, na które warto zwrócić uwagę:

- ✓ Antypoślizgowa, trwała obudowa z możliwością przypięcia smyczy
- ✓ Dotykowa klawiatura kontekstowa umożliwiająca intuicyjną obsługę
- ✓ Kolorowy i czytelny wyświetlacz umożliwiający pracę w niskich temperaturach
- ✓ Wymienny akumulator o dużej pojemności pozwalający na pracę w terenie
- ✓ Przypominanie o obowiązkowym przeglądzie okresowym
- ✓ Przypominanie o obowiązku wykonania raportu dobowego i miesięcznego

\* Paragon rozumiany jako 10-pozycyjny paragon

- ✓ Możliwość wprowadzenia NIPu nabywcy na paragonie
- ✓ Rozbudowana funkcja sprzedaży usług czasowych (obsługa parkingu, kręgielni, wypożyczalni)
- ✓ Szybki i cichy wydruk oraz łatwa wymiana papieru (easy load)
- ✓ Rozliczanie opakowań zwrotnych
- ✓ Sprzedaż towarów wiązanych (np. napój wraz z butelką zwrotną)
- ✓ Podgląd paragonu w trakcie sprzedaży, z możliwością kasowania pozycji
- ✓ Wprowadzanie opustów i narzutów na pozycję i na cały paragon
- ✓ Sprzedaż ze zmienną ceną (otwarte PLU)
- ✓ Weryfikacja danych wprowadzanych przez kasjera (ograniczenie wartości kwot i rabatów, obowiązek wprowadzenia kwoty do zapłaty i dokładności ilości towaru)
- ✓ Bogate funkcje raportowania i rozliczania sprzedaży (raport zmianowy)
- ✓ Grafika w nagłówku wydruku oraz swobodnie definiowana stopka paragonu (6 linii x 42 znaki)
- ✓ Zapis/odczyt grafik i bazy towarowej przy pomocy pamięci USB typu pendrive

## 2 Zawartość opakowania

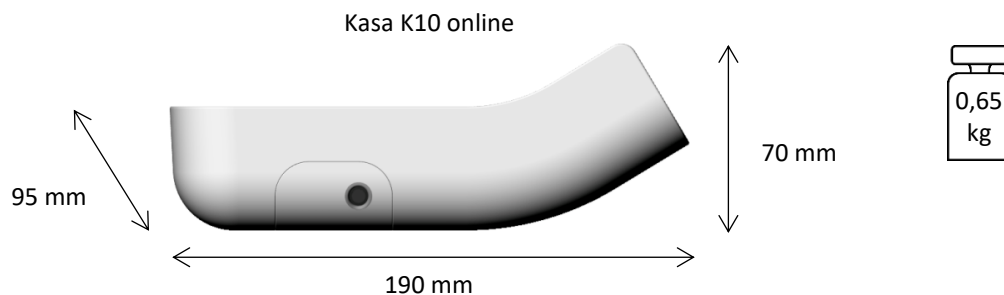

Do kasy załączone są następujące akcesoria:

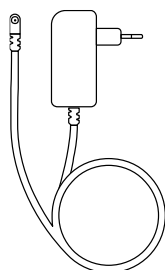

Zasilacz

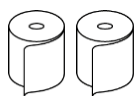

Dwie rolki  
papieru termicznego



Książka kasy rejestrującej,  
w której dokonuje się wszelkich adnotacji dotyczących  
urządzenia wraz z Kartą gwarancyjną

Przed rozpoczęciem eksploatacji należy zapoznać się z instrukcją obsługi urządzenia.

### 3 Budowa kasy

Kasa posiada następujące elementy dostępne dla użytkownika.

#### Rozmieszczenie elementów kasy

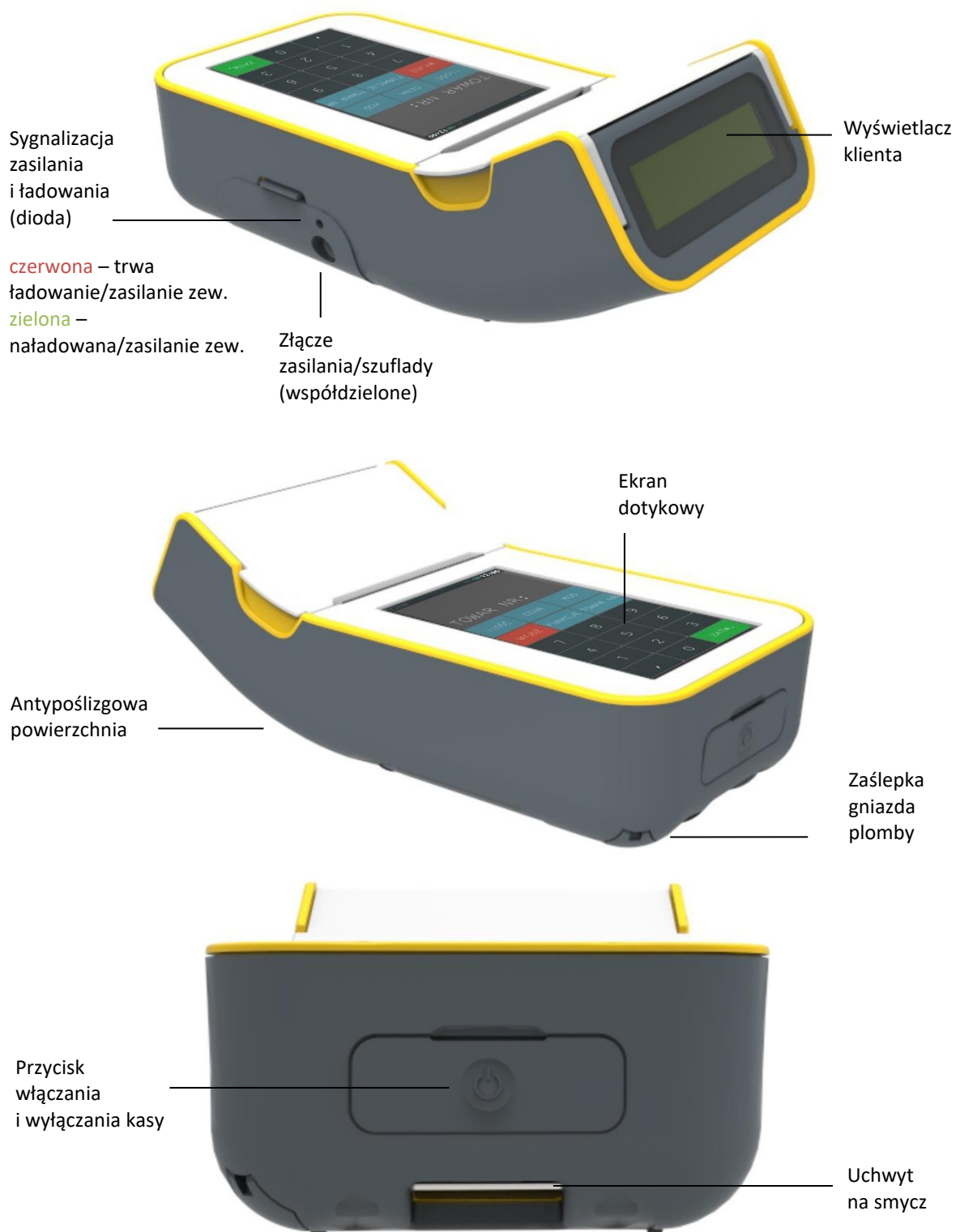



W celu zapewnienia transmisji sieciowej kasa posiada dodatkowo:

- opcja wykonania 1 • wewnętrzny moduł Wifi/Bluetooth (bez złącza rozszerzeń)
- opcja wykonania 2 • wewnętrzny moduł Wifi/Bluetooth oraz
  - złącze rozszerzeń (możliwość podłączenia zewnętrznego modułu GPRS/Bluetooth, po jego dodatkowym zakupie)
- opcja wykonania 3 • złącze rozszerzeń wraz z zamontowanym modułem GPRS/Bluetooth (możliwość podłączenia zamiennie zewnętrznego modułu Wifi/Bluetooth, po jego dodatkowym zakupie)

Moduły umożliwiają bezprzewodowe połączenie urządzeń zewnętrznych z kasą.



pokrywa złącza rozszerzeń (w zależności od opcji wykonania kasy)      śruba pokrywy złącza rozszerzeń



Schemat podłączenia dodatkowych urządzeń do kasy

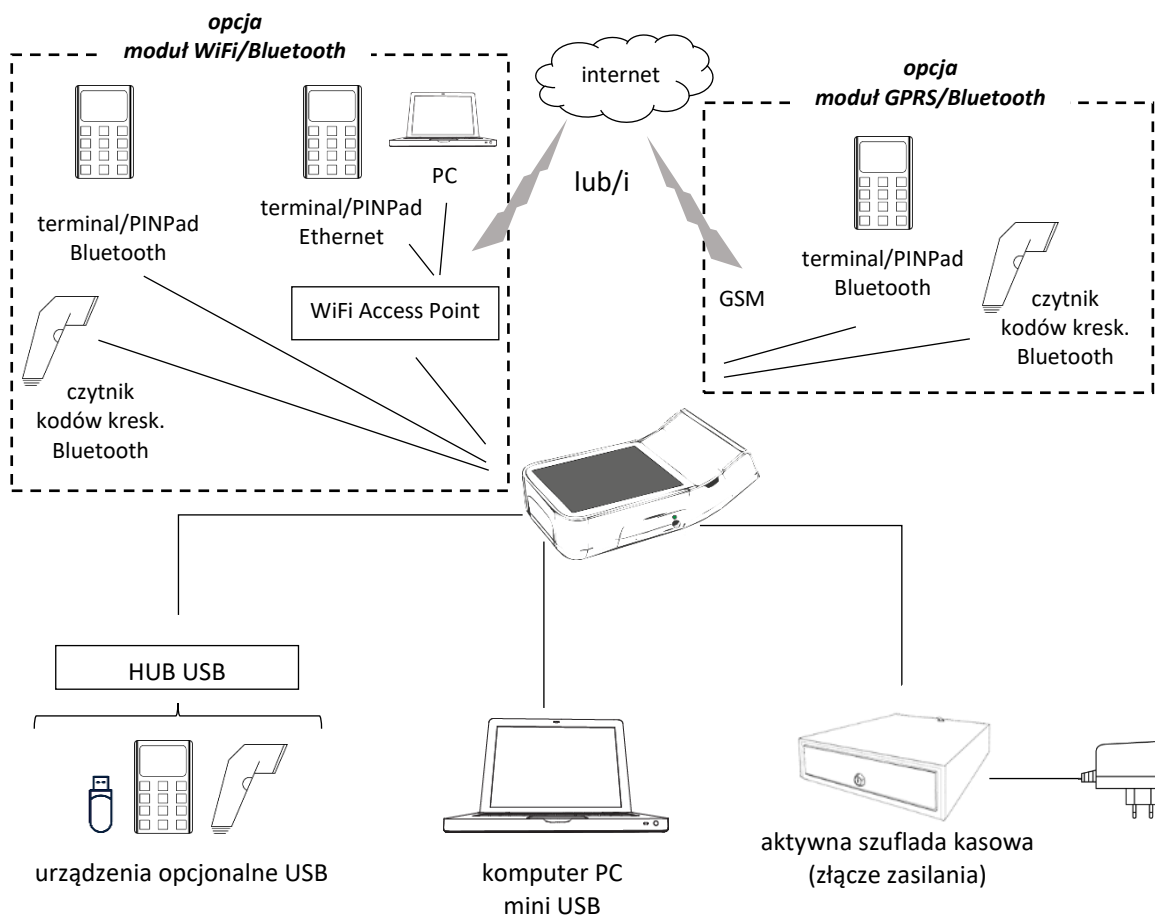

Sposób konfiguracji dodatkowych urządzeń podłączonych do kasy został opisany w rozdziale 7 Podłączenie dodatkowych urządzeń na stronie 134 oraz 6 Podłączenie kasy do komputera na stronie 133.

## 4 Panel kasjera

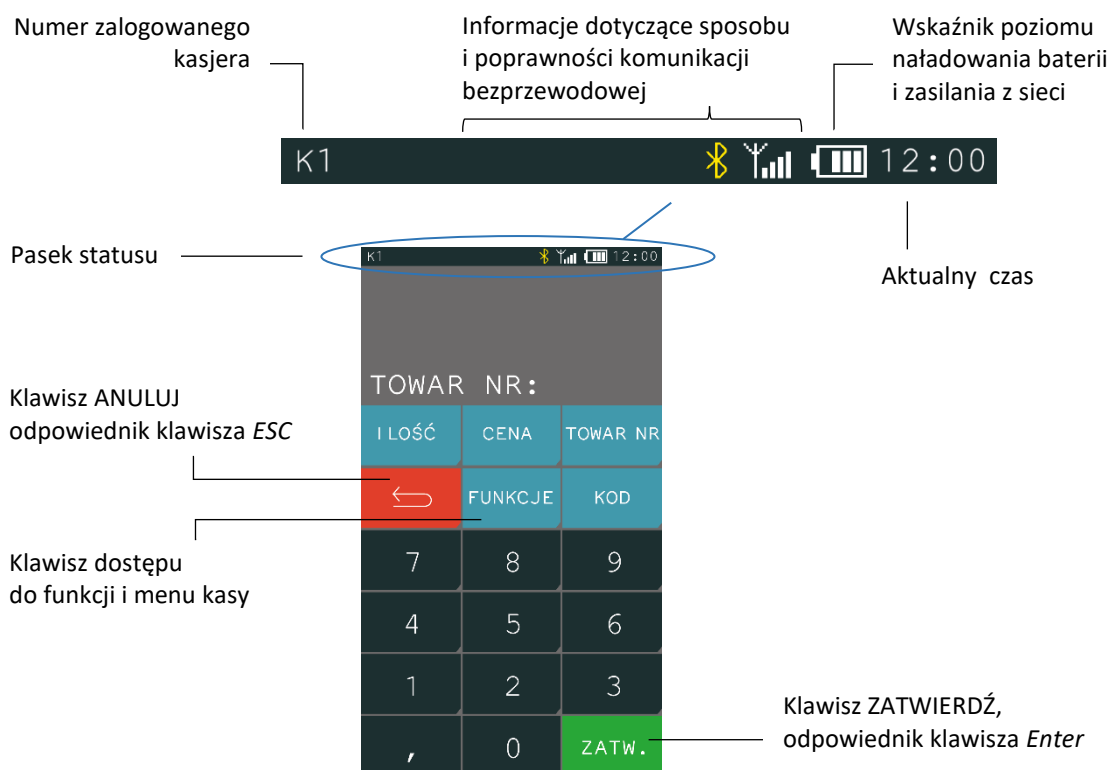

Wszystkie umieszczone w niniejszej instrukcji symbole i obrazy ekranów zostały przedstawione w oparciu o ustawienie kolorystyki wyświetlacza w kasie na *Kolor 1* (patrz rozdział 2.6.4.5 *Wyświetlacz kasjera* na stronie 118).

Znaczenie poszczególnych symboli graficznych pojawiających się na wyświetlaczu, sposób wprowadzenia danych oraz obsługi menu kasy zostały opisane w kolejnych rozdziałach.













**UWAGA:** Aby uniknąć uszkodzenia ekranu dotykowego, nie należy go dotykać ostrymi przedmiotami, zalecana jest obsługa za pomocą palców.





### 4.1 Opis symboli graficznych

Symbol	Znaczenie
	Bateria
	Ładowanie
	USB
	PPP
	Bluetooth
	Bluetooth





Znaczenie	
Poziom naładowania akumulatora	
Podłączenie do zasilania sieciowego, ładowanie akumulatora	
Podłączenie urządzenia USB	
Podłączenie urządzenia w trybie PPP (terminal/PINPad)	
Aktywny - połączony	
Aktywny - niepołączony	

Symbol		Znaczenie
	Bluetooth	Problem konfiguracji
	WiFi	Moduł połączony z Access Point
	WiFi	Moduł niepołączony z Access Point
	WiFi	Błąd modułu WiFi
	Modem GSM/GPRS	Aktywny - połączony
	Modem GSM/GPRS	Urządzenie w trakcie konfiguracji
	Modem GSM/GPRS	Problem konfiguracji np. niepoprawny PIN
	M/platform	M/platform – obsługa zainicjowana i włączona
	M/platform	M/platform – obsługa niezainicjowana
	Internet	Brak dostępu kasy do internetu

Kolejne symbole pojawiają się tylko wtedy, gdy otwarty jest paragon, kasjer jest zalogowany, kasa jest w trybie serwisowym lub zachodzi jedna z dodatkowych czynności wykonywanych przez kasę.

	Status paragonu	Otwarty paragon
	Numer kasjera	Numer zalogowanego kasjera np. 1
	Status serwisu	Kasa w trybie serwisowym
	Pobieranie aktualizacji	Trwa proces pobierania przez kasę aktualizacji oprogramowania
	Brak przesyłu danych	Dokumenty nie zostały zgodnie z harmonogramem przekazane do Centralnego Repozytorium Kas

Wszystkie symbole i przyciski poniżej pojawiają się w części aktywnej klawiatury.

	Zakończ paragon	W trybie <i>szybka sprzedaż</i> wybór klawisza szybkiej sprzedaży zawierającego ten symbol zakończy paragon
	Zmiana zestawu znaków klawiatury	Zmiana dostępnego zestawu znaków klawiatury tj. litery, cyfry, symbole (np. podczas edycji lub wyszukiwania towaru)
	Zmiana zestawu wyświetlanych klawiszy	W trybie <i>szybka sprzedaż</i> zmiana wyświetlanego zestawu klawiszy (ilość zestawów zależna od ilości zdefiniowanych klawiszy)
	Wydruk kwitu	W trybie <i>szybka sprzedaż</i> wydruk prostego kwitu z datą i godziną (np. kwitu parkingowego)
	Podsumowanie	Podsumowanie pozycji paragonu

Znaczenie strzałek jest niezmiennie dla wszystkich trybów edycji.

Symbol	Znaczenie
 Cofnij/Wyjdz/Anuluj	Wycofanie z funkcji
  Zatwierdz/Akceptuj	Zatwierdzenie wyboru funkcji
  Linia poprzednia/następna	Przejsie odpowiednio do poprzedniej/nastepnej linii np. przewijanie listy z pozycjami, linii na stronie z informacjami
 naciśnij i przytrzymaj  naciśnij i przytrzymaj Strona poprzednia/następna	Przejsie odpowiednio do poprzedniej/nastepnej strony z informacjami lub wyświetlanymi dokumentami
  Znak lewo/prawo	Poruszanie się o jeden znak w lewo lub w prawo w linii
  Kasowanie	Kasowanie pojedynczych znaków w linii
  naciśnij i przytrzymaj Kasowanie całości	Kasowanie całej linii

## 4.2 Wprowadzanie danych

Dotykowy panel kasjera umożliwia dopasowanie aktywnej części klawiatury do czynności, jakie wykonuje aktualnie użytkownik podczas pracy na kasie. Zestaw dostępnych przycisków oraz sposób obsługi panelu zmienia się w zależności od kontekstu.

### WYBÓR POZYCJI Z LISTY

Możliwe jest proste wskazanie pozycji z listy wyświetlanej na wyświetlaczu kasjera.

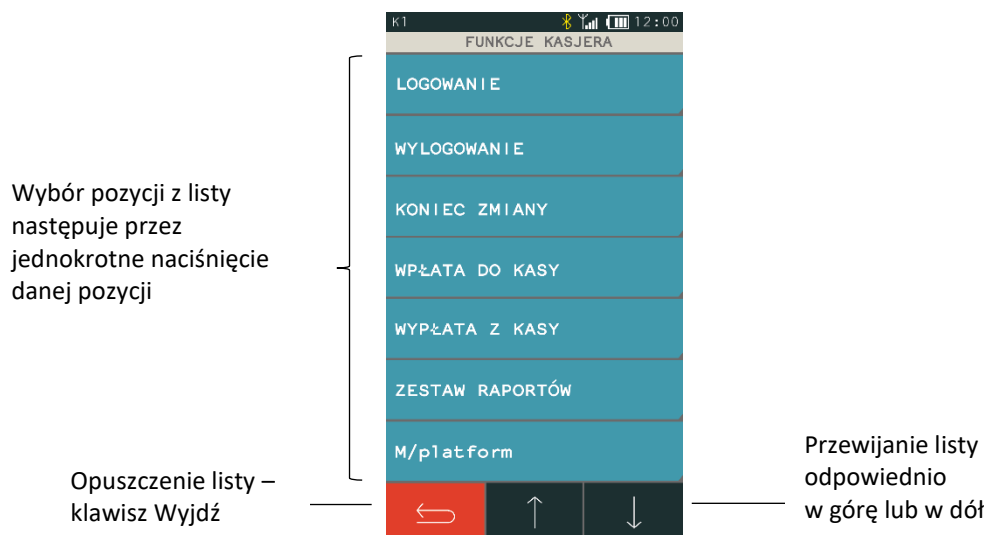

Wybór pozycji z listy może skutkować:

- wyświetleniem kolejnego podmenu (np. pozycja FUNKCJE KASJERA w menu FUNKCJE),
- uruchomieniem wybranej funkcji (np. pozycja LOGOWANIE w menu FUNKCJE KASJERA),
- przejściem do edycji wybranego pola lub definicji w celu wprowadzenia odpowiednich informacji (patrz [POLE EDYCyjne](#) na stronie 17 lub [POLE WPROWADZANIA](#) na stronie 17),

- włączeniem/wyłączeniem wybranej opcji (patrz [WŁĄCZENIE/WYŁĄCZENIE OPCJI](#) na stronie 18)
- ustawieniem odpowiedniego pola (patrz [USTAWIENIE POLA WYBORU](#) na stronie 18)

### POLE WPROWADZANIA

Pole wprowadzania umożliwia wprowadzanie i usuwanie tylko ostatniego znaku. Dostępny jest tylko jeden zestaw znaków możliwych do wprowadzenia (np. cyfry). Charakterystyczny jest brak kursora.

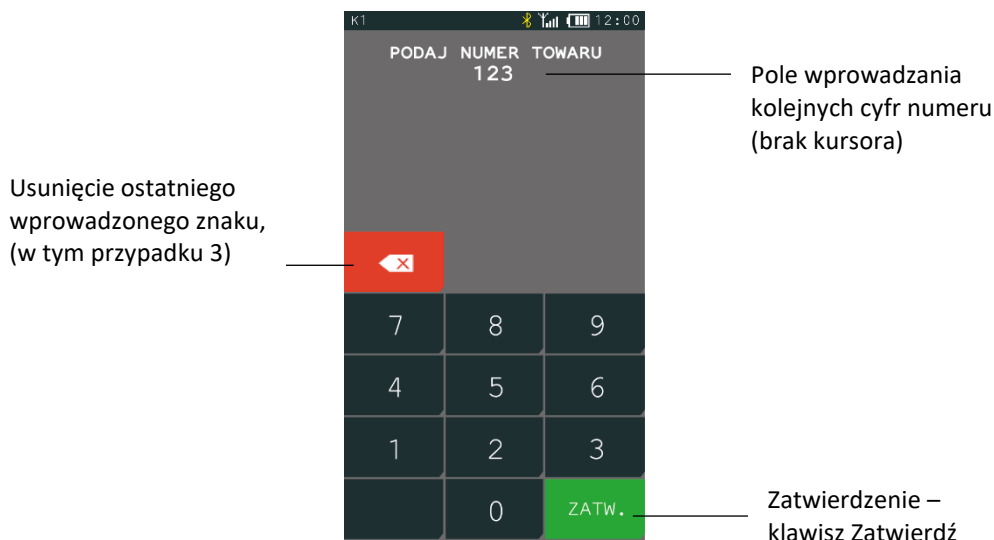

### POLE EDYCYJNE

Pole edycyjne umożliwia wprowadzanie i usuwanie każdego z wprowadzonych znaków. Dostępny jest kursor.

Pole edycyjne (dostępny biały kursor - wprowadzanie znaków bezpośrednio przed kursorem)

Usunięcie znaku znajdującego się bezpośrednio przed kursorem

Zmiana wprowadzanych znaków (duże litery/małe litery)

Rezygnacja – klawisz Wyjdź

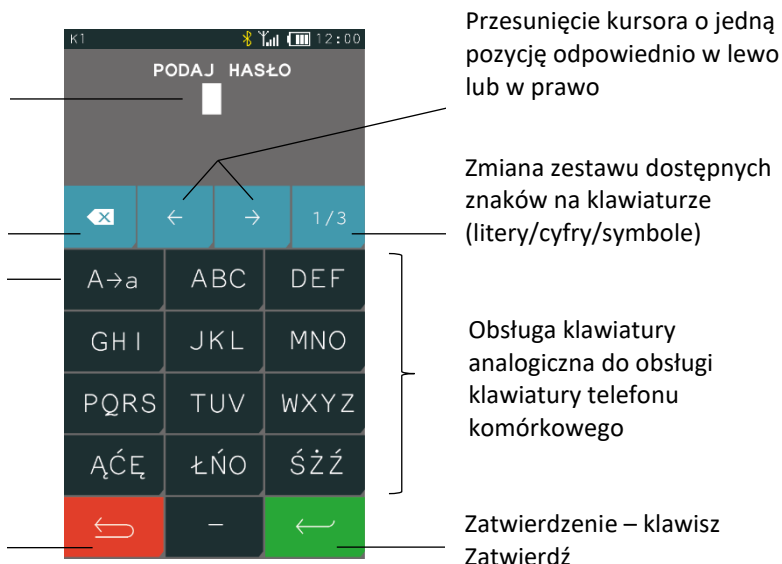

Każdy klawisz klawiatury służący do wprowadzania znaków połączony jest z zestawem znaków alfabetu polskiego np. klawisz **ABC**. Przez jednokrotne naciśnięcie klawisza następuje wprowadzenie pierwszego znaku z zestawu (A), analogicznie do wprowadzenia drugiego znaku (B) należy dwukrotnie nacisnąć klawisz itd.

**WŁĄCZANIE/WYŁĄCZANIE OPCJI**

Możliwe jest włączenie lub wyłączenie danej opcji, co wpływa na sposób funkcjonowania kasy w określonych sytuacjach. Widoczny znacznik opcji przedstawia jej aktualny stan:

- opcja wyłączona,  - opcja włączona



Wybranie opcji powoduje zmianę jej stanu  
np. włączenie wyłączonego wcześniej dźwięku klawiszy

**USTAWIENIE POLA WYBORU**

Możliwe jest przypisanie do pola jednej z prezentowanych wartości.

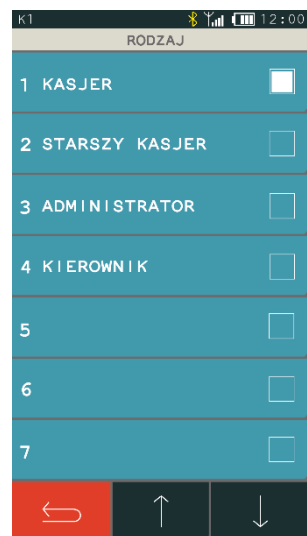

Aktualne ustawienie

Wybór jednego z możliwych ustawień danego pola  
np. przypisanie w definicji kasjera jego rodzaju

Rezygnacja z wprowadzania zmian w dotychczasowym ustawieniu

**WPROWADZANIE ODPOWIEDZI**

W przypadku pojawienia się na wyświetlaczu pytania wymagającego podjęcia decyzji należy wybrać odpowiedni klawisz.

**PRZEWIJANIE INFORMACJI**

Przy wyświetlaniu informacji/dokumentów na wyświetlaczu widoczna jest jedna strona informacji lub odpowiednio jeden dokument np. strona 2 z 8 stron informacji komunikacyjnych lub 1 z 4 dokumentów odczytanych z pamięci chronionej. Nie zawsze dana strona lub dokument jest wyświetlony w całości.

W celu zapoznania się z treścią całej wielostronicowej informacji lub kilku dokumentów należy postępować zgodnie z poniższym opisem.

Numer wyświetlanej strony/wydruku wraz z informacją o ich sumarycznej ilości  
np. [2/8] to strona 2 z 8 stron wyświetlanych informacji

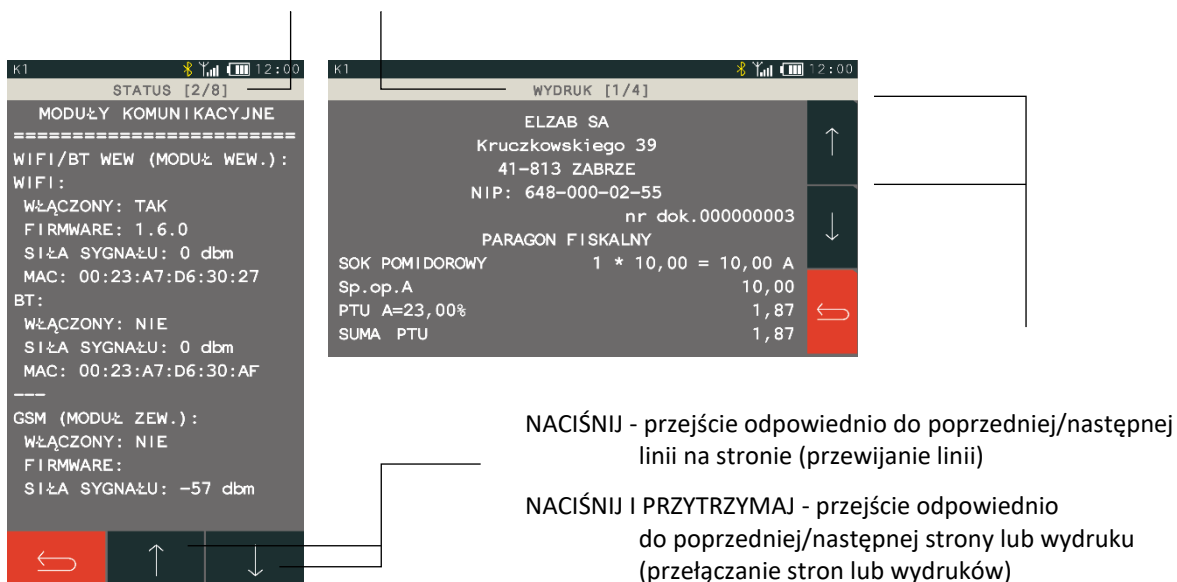

## Rozdział 2 Obsługa kasy

### 1 Włączenie/wyłączenie kasy

Do włączania i wyłączenia kasy służy przycisk włącz/wyłącz umieszczony z przodu kasy.

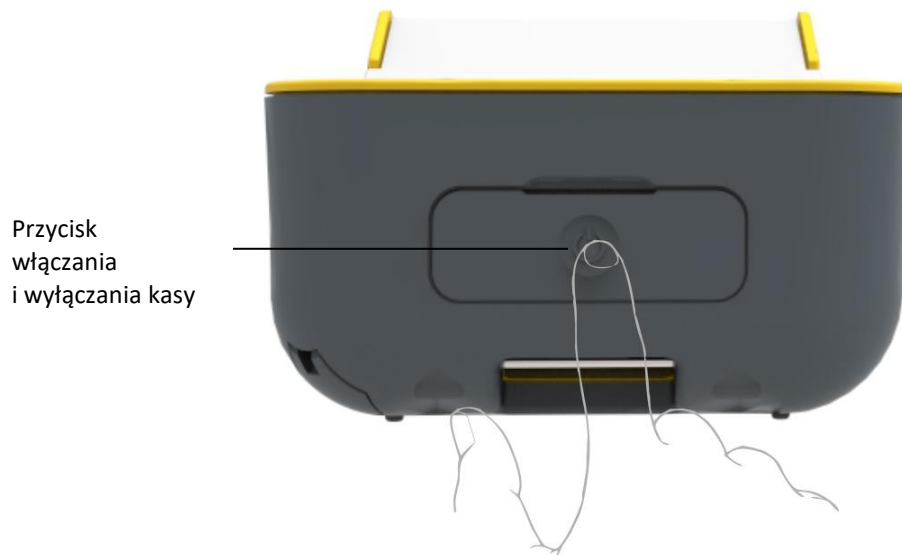

Aby włączyć kasę, należy krótko nacisnąć przycisk włącz/wyłącz. Aby wyłączyć kasę należy przytrzymać przycisk włącz/wyłącz powyżej jednej sekundy. Jeżeli chwilowo nie korzystamy z kasy i chcemy zabezpieczyć ekran dotykowy przed przypadkowym dotknięciem, należy nacisnąć krótko przycisk włącz/wyłącz podczas pracy kasy, wtedy klawiatura zostanie zablokowana. W celu odblokowania ekranu należy ponownie nacisnąć krótko przycisk włącz/wyłącz.

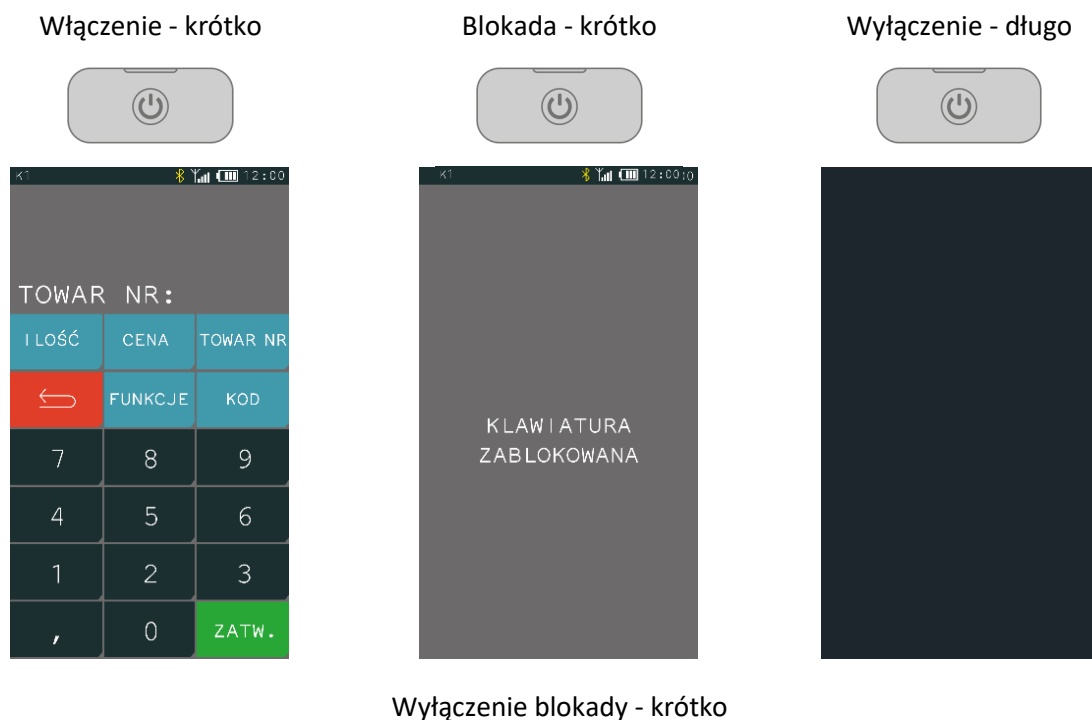



Po włączeniu kasy następuje automatyczne sprawdzenie poprawności programów, a w przypadku włączenia odpowiedniej opcji nastąpi dodatkowo jednorazowa weryfikacja zapisanych raportów dobowych. Po zakończeniu weryfikacji jest wywoływana funkcja logowania kasjera (patrz rozdział 1.1 *Logowanie* na stronie 49), gdyż do rozpoczęcia pracy kasa wymaga włączenia kasjera.

W zależności od konfiguracji opcji UŻYCIE KASJERÓW w ustawieniach (patrz rozdział 2.6.7 *Użycie kasjerów* na stronie 122) zostanie zalogowany kasjer domyślny lub kasjer zidentyfikowany po wprowadzeniu unikalnego hasła.

Przy pierwszym uruchomieniu kasy zdefiniowany jest domyślnie tylko jeden kasjer (1 KIEROWNIK), który ma pełne uprawnienia dostępu do kasy oraz hasło puste.

## 2 Rozpoczęcie pracy na kasie

Do rozpoczęcia pracy na kasie konieczne jest wykonanie następujących czynności:

### 1 Wprowadzenie NIP i nagłówka

FUNKCJE > FUNKCJE SERWISOWE > WPROWADZENIE NIP

FUNKCJE > FUNKCJE KIEROWNIKA > USTAWIENIA > DANE UŻYTKOWNIKA

### 2 Zaprogramowanie stawek podatku

FUNKCJE > FUNKCJE SERWISOWE > STAWKI PODATKU lub

FUNKCJE > FUNKCJE KIEROWNIKA > USTAWIENIA > STAWKI PODATKU

Wykonywane  
przez użytkownika  
lub serwis

### 3 Fiskalizacja

Do prowadzenia ewidencji sprzedaży konieczne jest przeprowadzenie fiskalizacji kasy – jednokrotnego i niepowtarzalnego uaktywnienia trybu fiskalnego pracy kasy, z równoczesnym wpisaniem numeru identyfikacji podatkowej podatnika (NIP) do pamięci fiskalnej. Podczas fiskalizacji następuje jednoznaczne i nieodwracalne powiązanie pamięci fiskalnej i pamięci chronionej kasy.

Przed przystąpieniem do fiskalizacji kasy użytkownik kasy jest zobowiązany zapewnić jej komunikację z serwerami Ministerstwa Finansów oraz producenta, za pośrednictwem sieci telekomunikacyjnej, w celu wymiany wymaganych informacji.

Podczas fiskalizacji zostaje nadany kasie niepowtarzalny numer ewidencyjny oraz następuje zerowanie wszystkich liczników kasy i zapis w rejestrze zdarzeń daty i czasu fiskalizacji. Proces fiskalizacji, potwierdzony wydrukiem raportu fiskalnego fiskalizacji (dołączanym do Książki kasy rejestrującej) wykonuje wyłącznie uprawniony pracownik autoryzowanego punktu serwisowego, posiadający ważny identyfikator wydany przez producenta kasy. Ostatnią czynnością w procesie fiskalizacji jest pobranie i zapisanie w pamięci chronionej harmonogramu przekazu danych. Od tego momentu kasa pracuje w tzw. **trybie fiskalnym** i zapewnia niezmienny zapis danych o wysokości obrotu i kwotach podatku należnego w pamięci fiskalnej kasy. Możliwy jest natomiast wielokrotny odczyt tych danych.

Do momentu przeprowadzenia fiskalizacji kasa pracuje w tzw. **trybie нефiskalnym (szkoleniowym)**, który umożliwia użytkowanie kasy na potrzeby przeszkolenia użytkowników, przeprowadzenia testów urządzenia, a wszystkie transakcje zarejestrowane na kasie w tym trybie nie podlegają opodatkowaniu (kasa, która pracuje w trybie нефiskalnym nie emituje dokumentów fiskalnych oraz nie wykonuje zapisów w pamięci fiskalnej).

## 4 Zaprogramowanie bazy towarowej

**FUNKCJE > FUNKCJE KIEROWNIKA > KONFIGURACJA > TOWARY > DEFINIOWANIE**

Szczegółowe informacje na temat definiowania towarów umieszczone zostały w dalszej części instrukcji (patrz rozdział 2.1.1.1 *Definiowanie* na stronie 56).

## 5 Zaprogramowanie klawiszy szybkiej sprzedaży (opcjonalnie)

**FUNKCJE > FUNKCJE KIEROWNIKA > KONFIGURACJA > KLAWISZE SZYBKA SPRZEDAŻ > DEFINIOWANIE**

Szczegółowe informacje na temat definiowania klawiszy szybkiej sprzedaży umieszczone zostały w dalszej części instrukcji (patrz rozdział 2.1.2.1 *Definiowanie* na stronie 62).

### 3 Klawisz FUNKCJE

Po wybraniu klawisza FUNKCJE zostanie wyświetlone menu kasy z pozycjami umożliwiającymi konfigurację kasy oraz ułatwiającymi pracę kasjerowi.

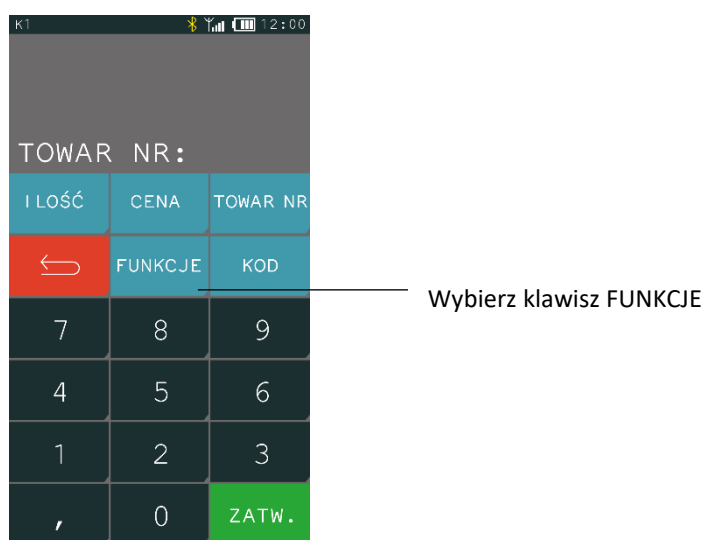

Dostęp do poszczególnych pozycji w menu zależy jest od włączonych opcji oraz uprawnień przyznanych danemu kasjerowi (patrz rozdział 2.1.9 *Rodzaje kasjerów* na stronie 80).

- rodzaj KIEROWNIK                      pełny dostęp  
wszystkie funkcje i ustawienia kasy aktywne
- rodzaj KASJER                            ograniczony dostęp  
widok tylko wybranych funkcji i ustawień kasy

Poniżej widok menu FUNKCJE poza trybem sprzedaży, dla kasjera rodzaju KIEROWNIK, z pełnym dostępem do wszystkich ustawień i funkcji kasy.

Funkcja umożliwiająca sprzedaż usług czasowych; funkcja może być niewidoczna (włączenie/wyłączenie odpowiedniej opcji w konfiguracji usługi czasowej patrz rozdział 2.1.3.1 *Ustawienia ogólne* na stronie 64)

Pozycje nie są widoczne, jeżeli kasjer nie posiada odpowiednich uprawnień (patrz rozdział 2.1.9.1 *Definiowanie* na stronie 80)



Funkcje ułatwiające sprzedaż

Wywoływanie najczęściej wykonywanych przez kasjera funkcji i raportów (zgodnie z uprawnieniami)

**Menu kasy**  
menu do konfiguracji i ustawień kasy oraz wywoływania raportów (zgodnie z uprawnieniami)

Menu FUNKCJE również zmienia się, w zależności od czynności, jakie wykonuje aktualnie kasjer podczas pracy na kasie, przykład poniżej.

Menu FUNKCJE podczas wystawiania paragonu



Menu FUNKCJE w podsumie paragonu

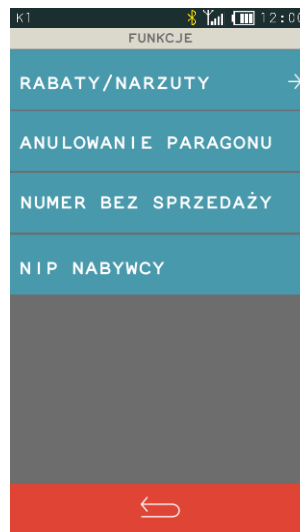

Menu FUNKCJE poza otwartym paragonem (kasjer-KIEROWNIK)



Szczegółowy opis wszystkich funkcji dostępnych dla kasjera został przedstawiony w dalszej części niniejszej instrukcji (patrz rozdział Rozdział 3 *Menu kasy* na stronie 49).

## 4 Szybka funkcja

### FUNKCJE > SZYBKA FUNKCJA

Klawisz SZYBKA FUNKCJA ma na celu ułatwienie dostępu do funkcji często wybieranych przez kasjera. Zestaw szybkich funkcji jest zmienny w zależności od uprawnień przyznanych rodzajowi kasjera, do którego przypisany jest dany kasjer (patrz rozdział 2.1.9.1 *Definiowanie* na stronie 80).

Poniżej przedstawiono domyślne uprawnienia do funkcji dla zdefiniowanych domyślnie rodzajów kasjerów. Szczegółowy opis poszczególnych funkcji znajduje się w odpowiednich rozdziałach niniejszej instrukcji.

Szybka funkcja	Informacje	Rodzaj kasjera			
		Kasjer	Starszy kasjer	Admini- strator	Kierow- nik
OTWARCIE SZUFLADY	Otwarcie szuflady poza operacjami, które tego wymagają tj. zamknięcie paragonu.	✓	✓	✓	✓
OSTATNI PARAGON	Wydruk lub wyświetlenie danych z ostatniego paragonu wystawionego na kasie			✓	✓
ZESTAW RAPORTÓW	Wydruk zestawu raportów zdefiniowanych dla rodzaju zalogowanego kasjera (również domyślnego).	✓	✓		✓
DEFINICJA TOWARU	Wywołanie funkcji definiowania towarów w bazie towarowej kasy.			✓	✓
PRZEŁĄCZ SIEĆ WIFI	Możliwość wyboru sieci WiFi spośród zapamiętanych konfiguracji (np. w celu zmiany bieżącej sieci)				✓
R. DOBOWY FISKALNY	Wydruk RAPORTU FISKALNEGO DOBOWEGO.		✓		✓
R. FISKALNY MIESIĘCZNY	Wydruk raportu okresowego miesięcznego (za zakończony miesiąc).			✓	✓
R. SZCZEG. SPRZEDAŻY ZER.	Wydruk zerującego RAPORTU SZCZEGÓŁOWEGO SPRZEDAŻY.				✓
R. ZWROTÓW OPAKOWAŃ ZER.	Wydruk zerującego RAPORTU ZWROTÓW OPAKOWAŃ.				✓
R. SPRZED. WG GRUP ZER.	Wydruk zerującego RAPORTU SPRZEDAŻY WEDŁUG GRUP.				✓
R. STANU KASY KASJERA	Wydruk raportu STAN KASY dla zalogowanego kasjera.			✓	✓
R. FINANSOWY PODATKOWY	Wydruk RAPORTU FINANSOWEGO PODATKOWEGO.			✓	✓
R. SZCZEGÓŁOWY SPRZEDAŻY	Wydruk RAPORTU SZCZEGÓŁOWEGO SPRZEDAŻY.			✓	✓
R. ZWROTÓW OPAKOWAŃ	Wydruk RAPORTU ZWROTÓW OPAKOWAŃ.			✓	✓
R. SPRZEDAŻY WEDŁUG GRUP	Wydruk RAPORTU SPRZEDAŻY WEDŁUG GRUP.			✓	✓
ZMIANA WALUTY EWIDEN.	Wywołanie funkcji zmiany waluty ewidencyjnej, jeżeli została ona wcześniej zdefiniowana			✓	✓
NAZWY I KURSY WALUT	Wywołanie funkcji definiowania kursów walut.			✓	✓

## 5 Obsługa sprzedaży

Sprzedaż na kasie K10 daje użytkownikowi dużą swobodę pracy, ponieważ jest prosta, szybka, elastyczna i intuicyjna. Pozwala między innymi na swobodne przełączanie się pomiędzy trybami sprzedaży tzn. przełączenie z trybu podstawowego (domyślnie włączonego) na tryb szybkiej sprzedaży, usługi czasowej (jeżeli została uaktywniona) i odwrotnie. Podczas sprzedaży wyświetlają się tylko te klawisze, które są aktywne dla danej funkcji. Więcej przykładów sprzedaży w instrukcji *Szybki start*.

Instrukcje są dostępne na stronie internetowej producenta.

[www.elzab.com.pl/pl/strefa-dla-klienta/do-pobrania/instrukcje-obslugi](http://www.elzab.com.pl/pl/strefa-dla-klienta/do-pobrania/instrukcje-obslugi)



### 5.1 Szybka sprzedaż

#### FUNKCJE > SZYBKA SPRZEDAŻ

Możliwa jest sprzedaż towarów przez proste wskazanie towaru na ekranie (jedno naciśnięcie). Metoda ta zalecana jest przy częstej sprzedaży wąskiego asortymentu towarów np. pieczywa w piekarni, biletów w kasie biletowej. Aby przejść do pracy w trybie szybkiej sprzedaży należy z menu FUNKCJE wybrać pozycję SZYBKA SPRZEDAŻ. Wybranie pozycji włącza automatycznie *Szybką sprzedaż*, jako aktualny tryb sprzedaży. Poniżej został przedstawiony sposób włączenia trybu.



Wybierz klawisz FUNKCJE

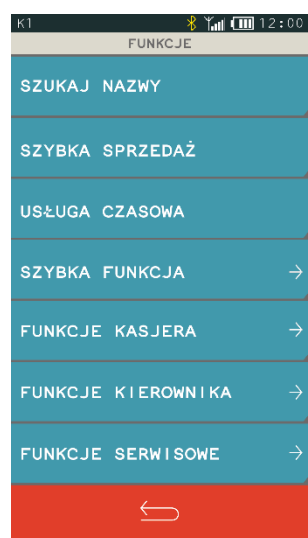

Wybierz pozycję  
SZYBKA SPRZEDAŻ

Po wybraniu pozycji SZYBKA SPRZEDAŻ pojawi się ekran trybu szybkiej sprzedaży ze zdefiniowanymi wcześniej klawiszami (patrz rozdział 2.1.2 *Klawisze szybka sprzedaż* na stronie 62). Na pojedynczym ekranie wyświetlonych jest do 5 klawiszy (maksymalnie może zostać zdefiniowanych 50 klawiszy).

Aby sprzedać towar (wydruk pozycji na paragonie) wystarczy tylko wskazanie towaru na ekranie. Po sprzedaży towaru z dodatkowym oznaczeniem wyświetlanym przy pozycji, nastąpi automatyczne zamknięcie paragonu z użyciem domyślnej formy płatności (patrz rozdział 2.6.2.11 *Domyślna płatność* na stronie 108).

Przykłady poniżej.

Ekran szybkiej sprzedaży  
(zdefiniowane 4 klawisze –  
1 ekran z listą klawiszy)



Ekran szybkiej sprzedaży  
(zdefiniowanych 6-10 klawiszy –  
2 ekrany z listą klawiszy)



Sprzedaż towaru zakończona zostanie automatycznym zamknięciem paragonu z użyciem domyślnej formy płatności

Wybierz towar do sprzedania

Opuszczenie trybu *Szybka sprzedaż*

Przełączenie na kolejny ekran z listą zdefiniowanych kolejnych klawiszy

Ekran trybu szybkiej sprzedaży będzie aktywny po ponownym uruchomieniu kasy, jeżeli kasa została wyłączona w trybie *Szybka sprzedaż*. W celu włączenia trybu na stałe jako domyślnego należy zaznaczyć odpowiednią opcję w ustawieniach paragonu (patrz rozdział 2.6.2.1 *Domyślny tryb sprzedaży* na stronie 106).

Istnieje również możliwość włączenia dodatkowego klawisza szybkiej sprzedaży KWIT, który umożliwia wystawienie prostego kwitu z bieżącą datą, godziną i identyfikatorem (patrz rozdział 2.1.2.3 *Kwit* na stronie 64).

## Tryb szybkiej sprzedaży z włączoną opcją KWIT



Wybierz klawisz KWIT

Wprowadź identyfikator  
(np. numer rejestracyjny pojazdu)

Zatwierdź



**UWAGA:** W przypadku braku definicji co najmniej jednego klawisza szybkiej sprzedaży, tryb SZYBKA SPRZEDAŻ oraz klawisz KWIT będzie niedostępny, a przy próbie wywołania trybu zostanie wyświetlony odpowiedni komunikat.

## 5.2 Zdefiniowana zerowa cena

Jeżeli towar ma zdefiniowaną zerową cenę, kasa zawsze po wybraniu towaru do sprzedaży poprosi o wprowadzenie ceny.

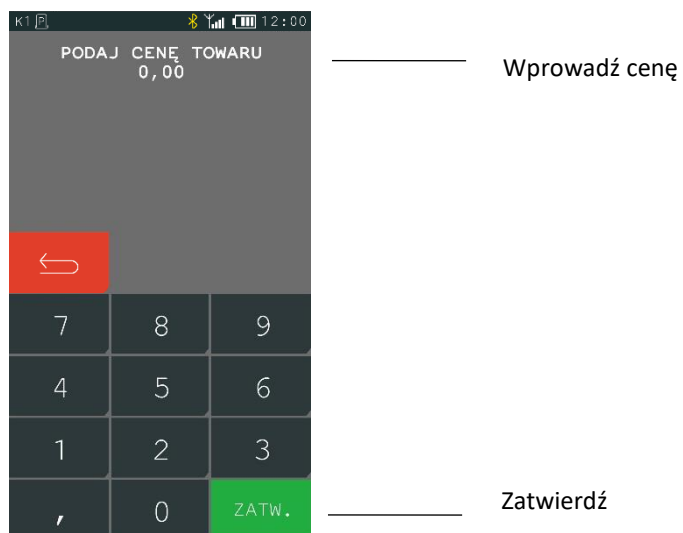

### 5.3 Szukanie towaru wg nazwy

#### FUNKCJE > SZUKAJ NAZWY

Sprzedaż rozpoczynamy np. od wyszukania towaru do sprzedaży według nazwy towaru. Po wyszukaniu i wybraniu towaru, należy dokończyć pozycję sprzedaży wprowadzając ewentualnie ilość i cenę.

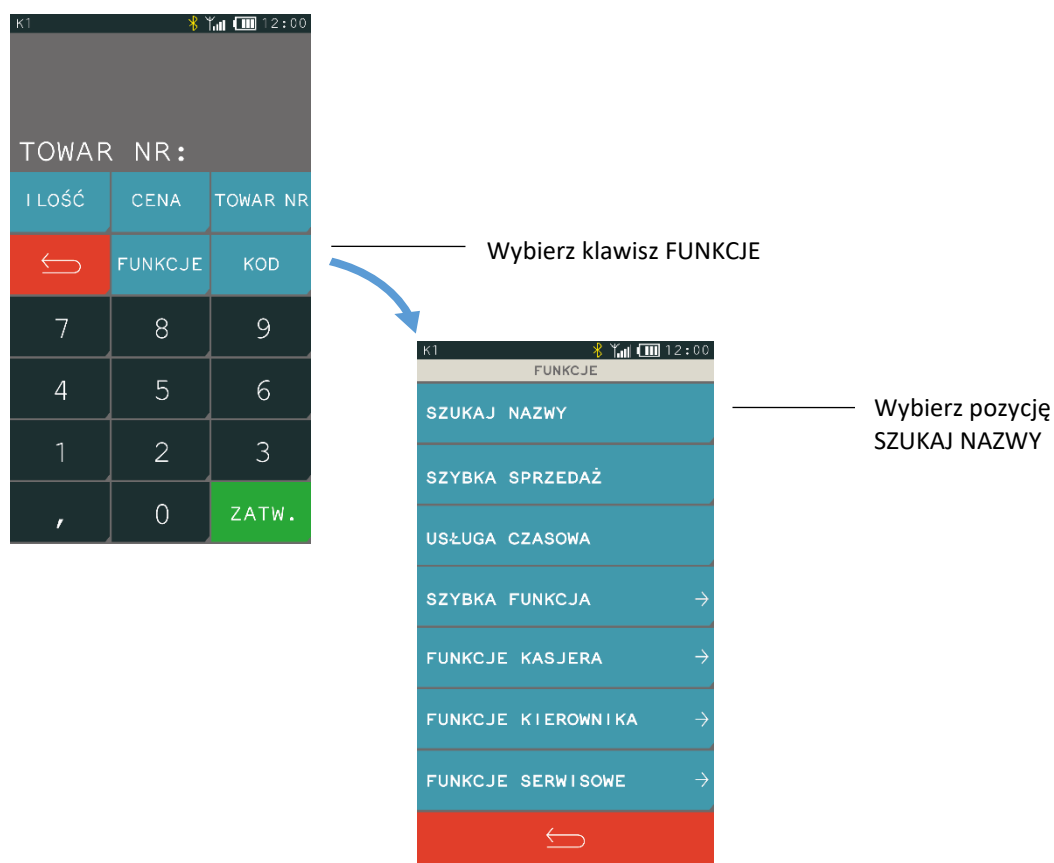



Podpowiadana przez system nazwa towaru spełniająca wprowadzone kryterium wyszukiwania

Wpisz pierwsze litery nazwy szukanego towaru

Anuluj wybór

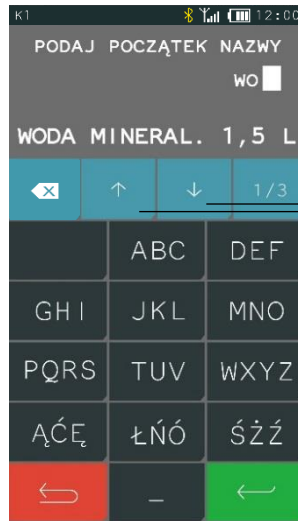

Przesunięcie kursora o jedną pozycję odpowiednio w górę lub w dół, pomiędzy podpowiadanymi przez kasę towarami

Zatwierdź wybór



**UWAGA:** Jeżeli w bazie brak towaru o wprowadzonym początku nazwy, to towar się nie wyświetli.

## 5.4 Kod kreskowy

Funkcja umożliwia sprzedaż towaru za pomocą czytnika kodów. Podczas sprzedaży z czytnikiem kodów można wprowadzać z klawiatury cenę oraz ilość. Sposób sprzedaży został przedstawiony poniżej.

### 5.4.1 Sprzedaż z ceną i ilością jednostkową

Użyj czytnika do odczytu kodu kreskowego z towaru.

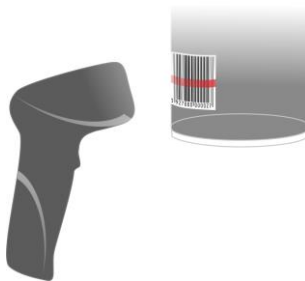

Po odczycie kodu kreskowego następuje wydruk pozycji sprzedaży z poniższą informacją na wyświetlaczu kasjera.

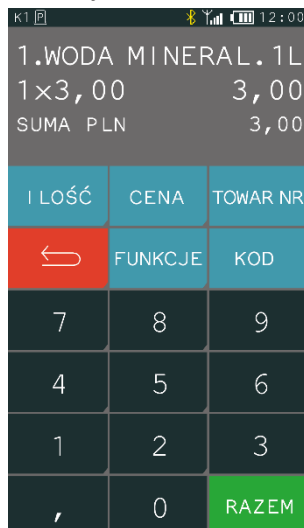

Można teraz kontynuować sprzedaż lub zakończyć paragon naciskając klawisz RAZEM, a następnie ZATWIERDŹ.

#### 5.4.2 Sprzedaż ze zmienną ilością i/lub ceną

Aby sprzedać towar ze zmienną ceną i/lub ilością należy w pierwszej kolejności wybrać funkcje CENA, ILOŚĆ, a następnie wprowadzić cenę i/lub ilość.

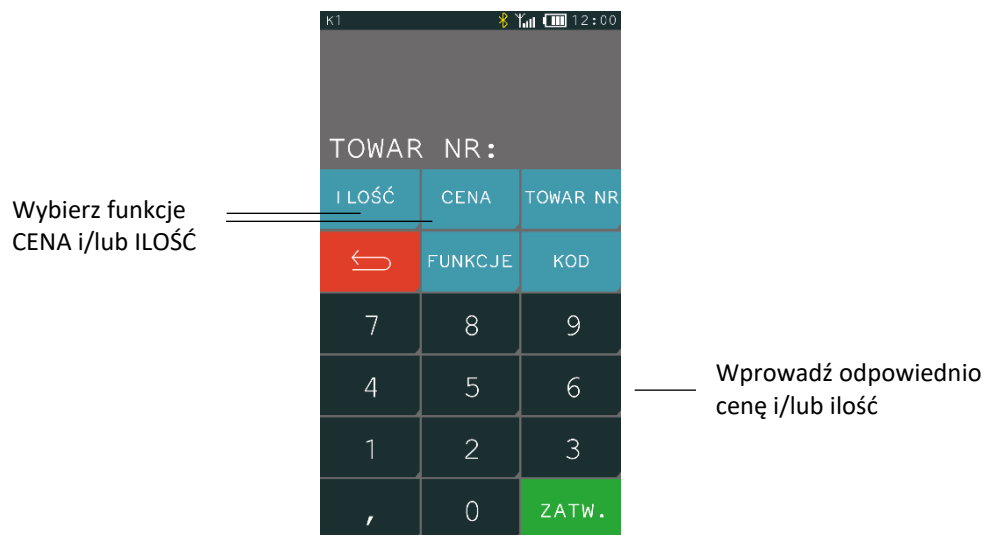

Użyj czytnika do odczytu kodu kreskowego z towaru.

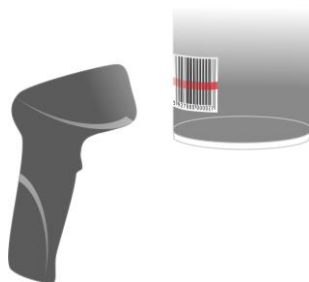

Po odczycie kodu kreskowego następuje wydruk pozycji sprzedaży z poniższą informacją na wyświetlaczu kasjera.



Można teraz kontynuować sprzedaż lub zakończyć paragon naciskając klawisz RAZEM, a następnie ZATWIERDŹ.

### 5.4.3 Sprawdzanie ceny towaru

Możliwe jest również użycie czytnika kodów kreskowych do podglądu towaru np. w celu sprawdzenia ceny. Sposób postępowania poniżej.

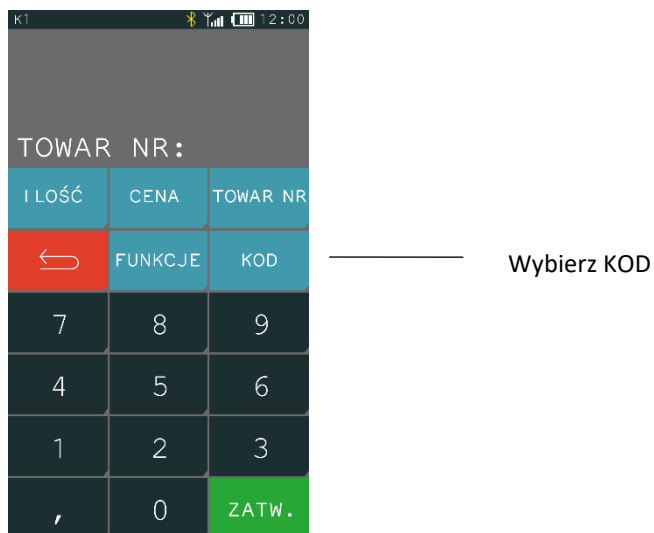

Po wybraniu funkcji KOD wyświetli się ekran z możliwością wprowadzenia kodu. Użyj czytnika kodów kreskowych lub wprowadź kod kreskowy za pomocą klawiatury i wybierz zatwierdź.

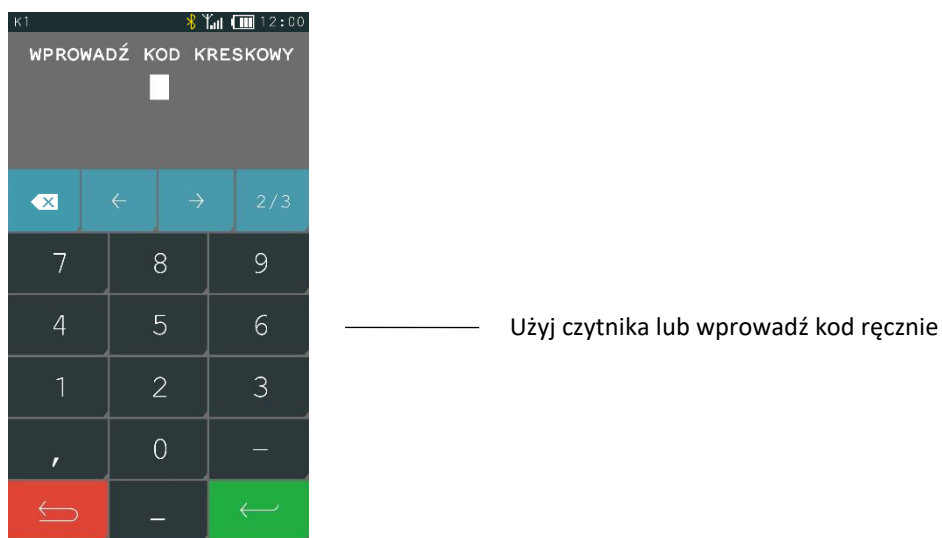

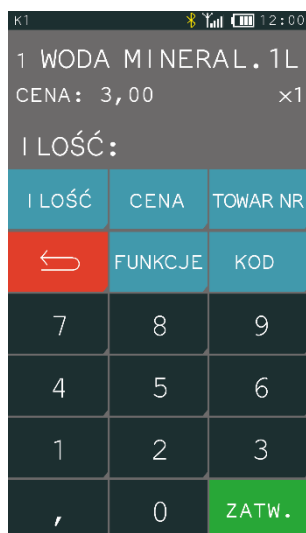

Informacja o wybranym towarze

W przypadku, gdy kod nie został wprowadzony do bazy towarowej, to wyświetli się poniższy komunikat.



## 5.5 Rabat lub narzut na pozycję sprzedaży

### FUNKCJE > RABATY/NARZUTY

Kasa posiada możliwość udzielenia rabatu lub narzutu (procentowego lub kwotowego) na pozycję sprzedaży. Rabatowaniu nie podlegają opakowania zwrotne oraz towary wyłączone z rabatu i narzutu odpowiednim parametrem w definicji towaru (patrz rozdział 2.1.1 *Towary* na stronie 56, parametr WYŁĄCZONY Z RABATU/NARZUTU) lub należące do tzw. grup specjalnych, po wcześniejszym włączeniu opcji RABAT/NARZUT SPECJALNY w ustawieniach paragonu (patrz rozdział 2.6.2.8 *Rabat/narzut specjalny* na stronie 108).

Rabat lub narzut na pozycję sprzedaży wprowadza się w następujący sposób:

Po wybraniu towaru do sprzedania naciśnij ZATWIERDŹ, a następnie postępuj według poniższych kroków.

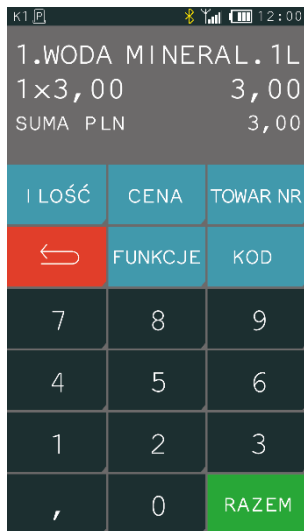

Wybierz FUNKCJE



Wybierz pozycję RABATY/NARZUTY



Wybierz odpowiednią pozycję np. RABAT PROCENTOWY

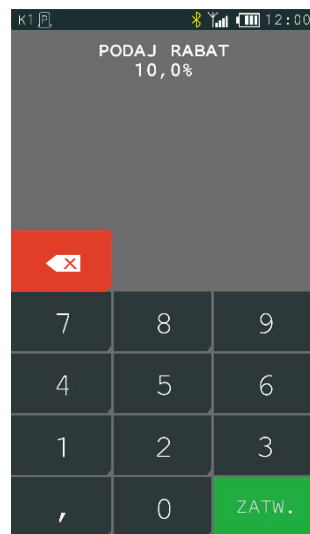

Wprowadź wysokość rabatu

Zatwierdź



Można teraz kontynuować sprzedaż lub zakończyć paragon naciskając klawisz RAZEM, a następnie ZATWIERDŹ.

## 5.6 Sprzedaż towarów wiązanych

Na kasie możliwe jest prowadzenie sprzedaży wiązanej tj. sprzedaży danego towaru zawsze w powiązaniu z innym towarem. Metoda ta przyspiesza sprzedaż tych towarów, których sprzedaż prowadzona jest zawsze razem (np. napoju wraz z butelką zwrotną). Po powiązaniu towarów sprzedaż towaru pierwszego wymusza automatyczną sprzedaż towaru drugiego w takiej samej ilości, jak towaru pierwszego. Postępowanie podczas sprzedaży towarów wiązanych jest analogiczne do sprzedaży pozostałych towarów. W celu konfiguracji sprzedaży towarów wiązanych należy skorzystać z odpowiedniej funkcji w definicji towaru (patrz rozdział 2.1.1 *Towary* na stronie 56, funkcja *WIĄZANIE TOWARÓW*).

## 5.7 Sprzedaż i zwrot opakowań

Kasa umożliwia rejestrację wydań i przyjęć opakowań zwrotnych (w definicji towaru, jako opakowania, należy włączyć atrybut *TOWAR JEST OPAKOWANIEM* – patrz rozdział 2.1.1 *Towary* na stronie 56). Wydruk odpowiednich informacji na paragonie o sprzedaży/zwrocie opakowań następuje poniżej linii z sumą paragonu, przed liniami z rozliczeniem płatności. W przypadku braku sprzedaży innych towarów wystawiany jest dokument нефискальный z rozliczeniem opakowań zwrotnych. Przykładowy wydruk paragonu wraz z wydaniem i przyjęciem opakowań zwrotnych oraz dokumentu rozliczenia opakowań znajduje się w rozdziale 2 *Przykładowe wydruki* na stronie 153.

Wyszukiwanie opakowania w bazie towarowej w celu wydania lub przyjęcia, odbywa się w taki sam sposób, jak przy sprzedaży dowolnego towaru (wg numeru, kodu kreskowego, nazwy lub za pomocą zdefiniowanego klawisza szybkiej sprzedaży). Następnie, po zatwierdzeniu wybranego opakowania zwrotnego (wraz z określoną ceną i ilością), należy dokonać wyboru pomiędzy jego sprzedażą i zwrotem.

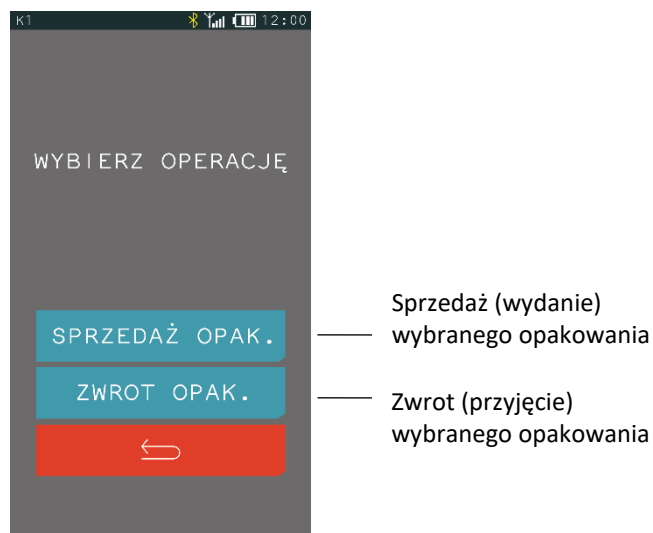

W przypadku wykorzystania możliwości wiązania towarów (patrz rozdział 2.1.1 *Towary* na stronie 56, funkcja *WIĄZANIE TOWARÓW*), sprzedaż opakowania może nastąpić automatycznie przy sprzedaży danego towaru.

## 5.8 Rozliczenie zaliczki

### FUNKCJE > ROZLICZENIE ZALICZKI

Kasa posiada możliwość rozliczenia pobranej wcześniej zaliczki przy odpowiedniej pozycji sprzedaży. Funkcja rozliczenie zaliczki pomniejsza wartość danej pozycji sprzedaży o wprowadzoną wysokość zaliczki. W celu rozliczenia zaliczki, po wybraniu towaru do sprzedania naciśnij klawisz ZATWIERDŹ, a następnie postępuj według poniższych kroków:

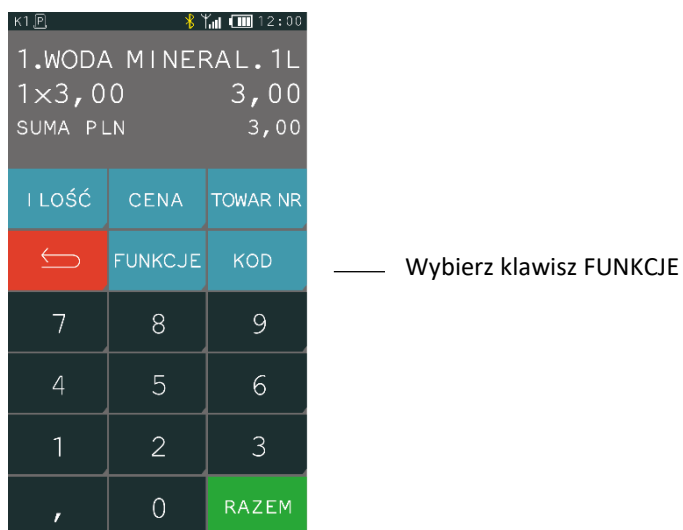

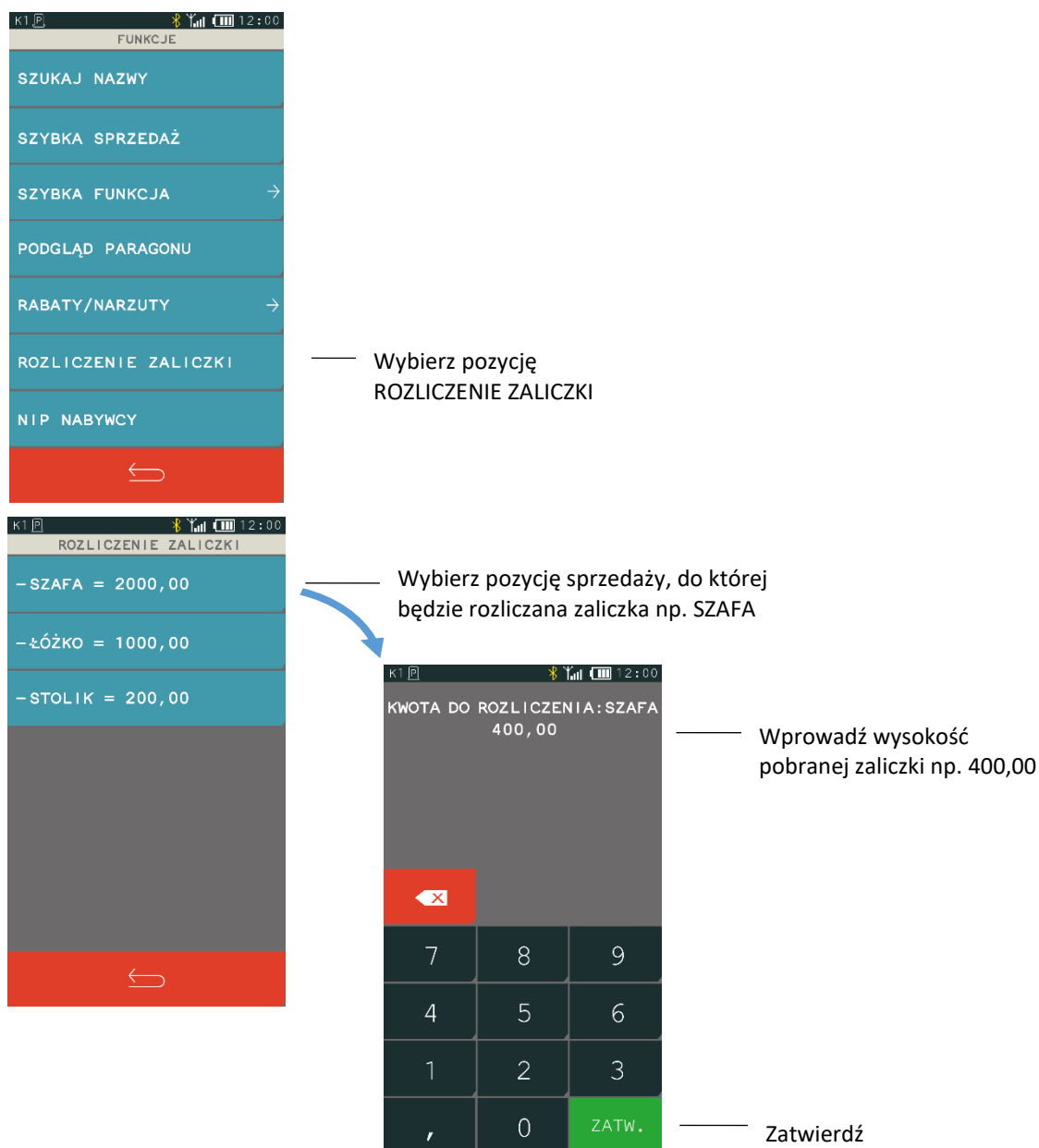

Po zatwierdzeniu wysokości zaliczki, na paragonie zostanie wydrukowana pozycja z wysokością pobranej wcześniej zaliczki oraz pozostała kwota do zapłaty dla tej pozycji po uwzględnieniu zaliczki. Można teraz kontynuować sprzedaż lub zakończyć paragon naciskając klawisz RAZEM, a następnie ZATWIERDŹ. Przy jednej pozycji paragonowej istnieje możliwość rozliczenia tylko jednej zaliczki. W przypadku wywołania funkcji do pozycji, przy której została już wcześniej rozliczona zaliczka odpowiedni komunikat pojawi się na wyświetlaczu. Przykładowy wydruk paragonu wraz z rozliczeniem zaliczki przedstawiony został w rozdziale 2 *Przykładowe wydruki* na stronie 153.

## 5.9 Podgląd paragonu i anulowanie pozycji

### FUNKCJE > PODGLĄD PARAGONU

Funkcja umożliwia podgląd otwartego paragonu przez wyświetlenie wszystkich sprzedanych pozycji na ekranie kasjera. Podczas wyświetlania paragonu możliwe jest szybkie kasowanie pozycji paragonowych poprzez bezpośrednie wskazanie danej pozycji na ekranie.



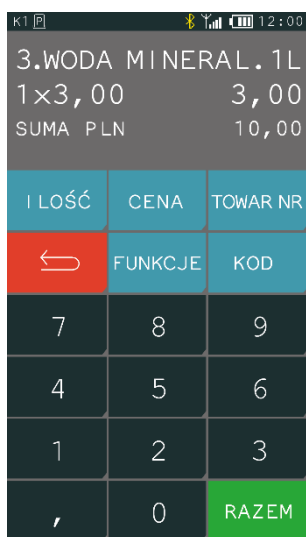

Wybierz klawisz FUNKCJE



Wybierz pozycję PODGLĄD PARAGONU

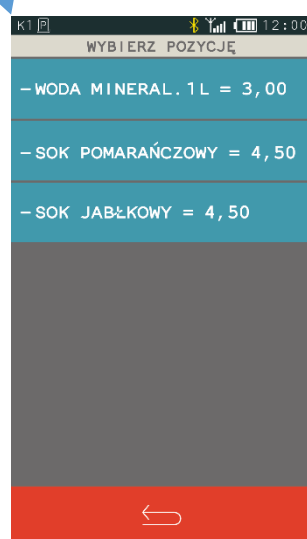

Wybierz pozycję do skasowania spośród wyświetlonych pozycji otwartego paragonu

W celu anulowania pozycji kasjer musi mieć nadane odpowiednie uprawnienie do wykonania tej funkcji (patrz rozdział 2.1.9 *Rodzaje kasjerów* na stronie 80, uprawnienie ANULOWANIE POZYCJI).

## 5.10 Wydruk numeru NIP nabywcy

### FUNKCJE > NIP NABYWCY

Kasa umożliwia wydruk dodatkowej linii na końcu paragonu (przed podpisem i linią ze znakiem loga fiskalnego) oznaczonej jako "NIP NABYWCY:", która zawiera NIP nabywcy wprowadzony podczas wystawiania paragonu. NIP nabywcy może zostać wprowadzony w podsumie paragonu (przykład poniżej) lub analogicznie pomiędzy wystawianiem kolejnych pozycji sprzedaży na paragonie.

Przykładowy wydruk paragonu wraz z dodatkową linią oznaczoną jako NIP NABYWCY przestawiony został w rozdziale 2 Przykładowe wydruki na stronie 153.

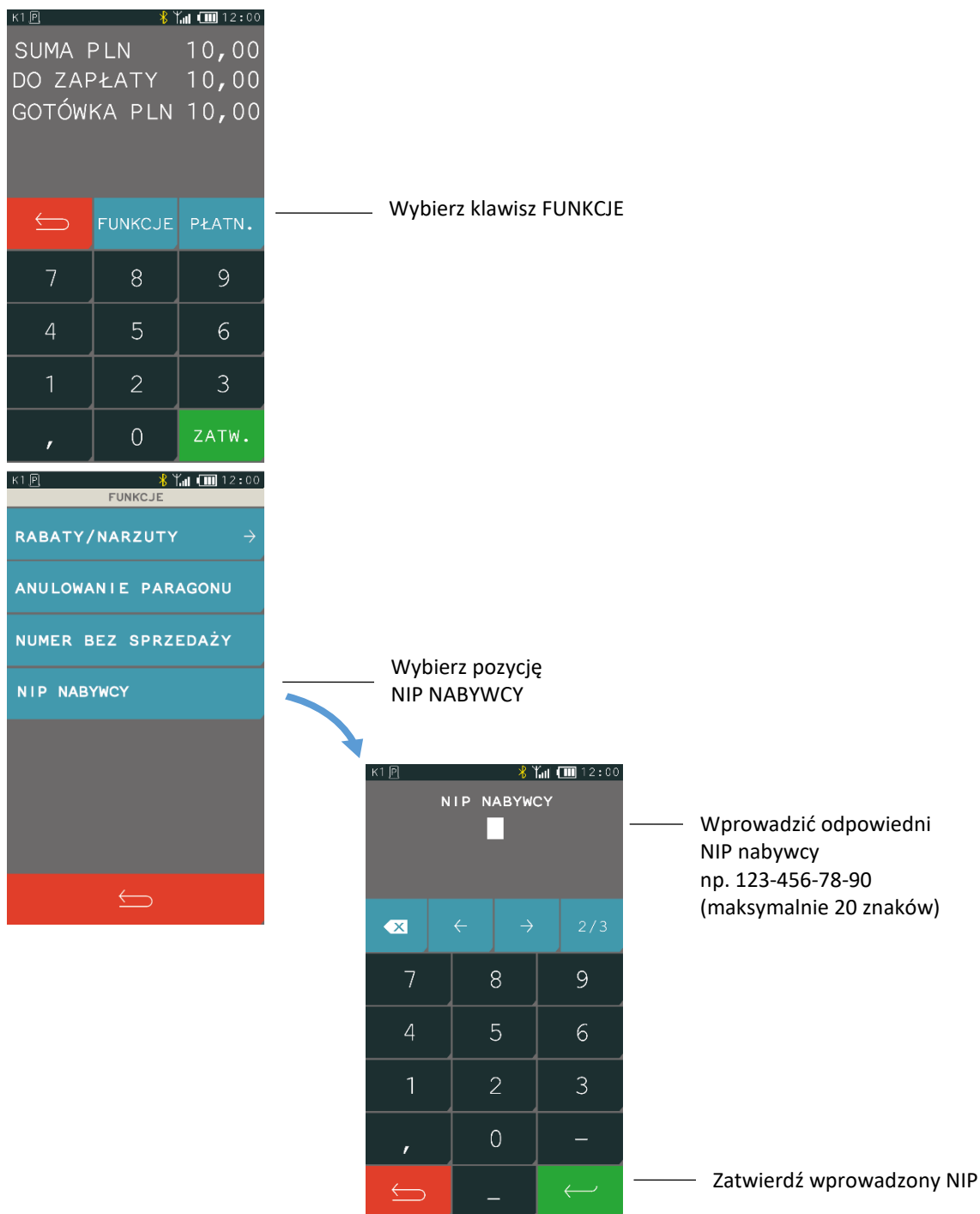

## 5.11 Usługa czasowa

### FUNKCJE > USŁUGA CZASOWA

Możliwa jest sprzedaż usług naliczanych co pewien okres i dodatkowo ze zmieniającą się w tym czasie ceną. Tryb sprzedaży takich specyficznych usług może być wykorzystany np. przy obsłudze parkingu, wypożyczalni itp. Konfiguracja usług, w celu ich automatycznego naliczania przez kasę, jest bardzo elastyczna, przy jednoczesnej sprawnej i szybkiej obsłudze sprzedaży.

Aby przejść do pracy w trybie sprzedaży usługi czasowej należy z menu FUNKCJE wybrać pozycję USŁUGA CZASOWA. Wybranie pozycji włącza automatycznie *Usługę czasową* jako aktualny tryb sprzedaży. Sposób włączenia trybu jest analogiczny do włączenia trybu szybkiej sprzedaży (patrz rozdział 5.1 *Szybka sprzedaż* na stronie 24).

Po wybraniu pozycji USŁUGA CZASOWA pojawi się ekran z dostępnymi funkcjami w trybie sprzedaży usługi czasowej.

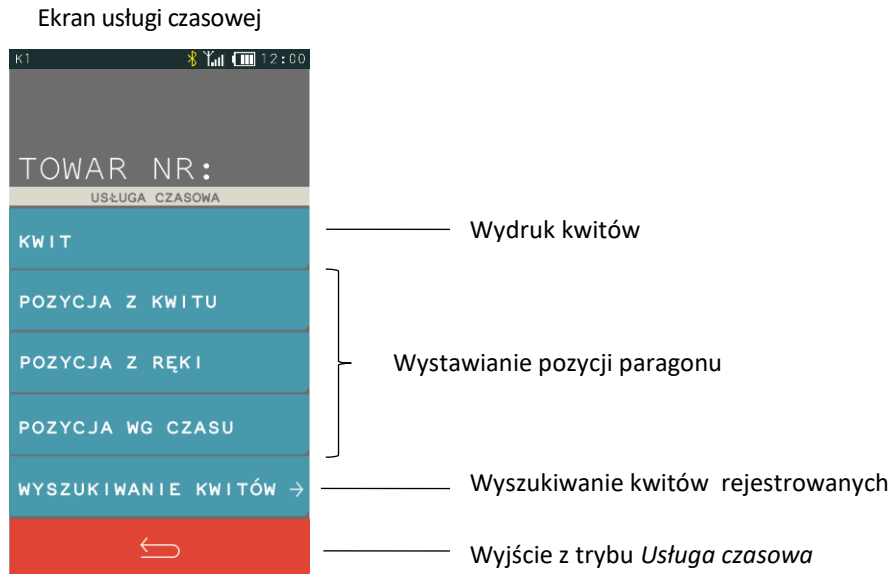

W celu włączenia trybu na stałe jako domyślnego należy ustawić odpowiednią opcję w ustawieniach kasy (patrz rozdział 2.6.2.1 *Domyślny tryb sprzedaży* na stronie 106).



**UWAGA:** Pamiętaj o wcześniejszej konfiguracji usługi czasowej (patrz rozdział 2.1.3 *Usługa czasowa* na stronie 64), aby m.in. pozycja USŁUGA CZASOWA była wyświetlona w menu FUNKCJE.

### 5.11.1 Kwit

#### FUNKCJE > USŁUGA CZASOWA > KWIT

Funkcja umożliwia wydruk *Kwitu*, jako potwierdzenia rozpoczęcia usługi czasowej rozliczanej w oparciu o wybrany cennik. Podczas generowania dokumentu nadawany jest mu numer (automatycznie wg zasady „pierwszy wolny” lub wprowadzany ręcznie), możliwe jest wskazanie obowiązującego cennika oraz wprowadzenie dodatkowych danych klienta (np. nr rejestracyjny pojazdu).

Wszystkie powyższe informacje, uzupełnione dodatkowo o datę i godzinę rozpoczęcia usługi mogą zostać wydrukowane na kwicie. *Kwit* nie jest wydrukiem fiskalnym i nie zawiera informacji o należnościach, ale na jego podstawie możliwy jest późniejszy wydruk paragonu fiskalnego z automatycznie wyliczoną wartością usługi czasowej wg danego cennika.

### 5.11.2 Paragon fiskalny

Możliwy jest wydruk paragonu fiskalnego za usługę czasową.

Każda z pozycji paragonu może zostać wystawiona:

- na podstawie wcześniej wystawionego kwitu usługi czasowej, po wprowadzeniu numeru kwitu **FUNKCJE > USŁUGA CZASOWA > POZYCJA Z KWITU**
- niezależnie od wystawionego kwitu, po wprowadzeniu wartości z ręki (opcja) **FUNKCJE > USŁUGA CZASOWA > POZYCJA Z RĘKI**
- niezależnie od wystawionego kwitu, po wskazaniu odpowiedniego cennika oraz wprowadzeniu daty i czasu rozpoczęcia świadczenia usługi (opcja) **FUNKCJE > USŁUGA CZASOWA > POZYCJA WG CZASU**

### 5.11.3 Wyszukiwanie kwitów

#### FUNKCJE > USŁUGA CZASOWA > WYSZUKIWANIE KWITÓW

Możliwe jest wyszukiwanie wcześniej wystawionego *Kwitu* dla usługi czasowej, warunkiem jest włączona opcja rejestracji kwitów (patrz rozdział 2.1.3.1 *Ustawienia ogólne* na stronie 64).



Wyszukiwanie kwitu na podstawie wprowadzonego numeru

Wyszukiwanie kwitu na podstawie wcześniej wprowadzonych danych klienta

Wyszukiwanie kwitu na podstawie listy wszystkich wystawionych kwitów niezakończonych paragonem

Wyszukiwanie kwitu na podstawie wprowadzonej daty i czasu

Po wybraniu kwitu dostępne są funkcje przedstawione poniżej. Jednocześnie wyświetlana jest bieżąca należność automatycznie naliczona na podstawie informacji zawartych na kwicie (podgląd należności).



Wyświetlenie bieżącej należności

Ponowny wydruk kwitu

Anulowanie kwitu

Wystawienie pozycji paragonu na podstawie informacji zawartych na kwicie (data, cennik)

Rezygnacja z wyboru kwitu

Anulowanie kwitu oraz wystawienie pozycji paragonu na podstawie kwitu usuwa kwit z pamięci kasy i zwalnia jednocześnie nadany mu numer.

Obsługa paragonu z pozycjami usługi czasowej, jego zakończenie, wprowadzenie rabatów i zapłaty odbywa się analogicznie do obsługi pozostałych paragonów wystawianych na kasie.

## 5.12 Zakończenie paragonu

W celu zakończenia paragonu należy dokonać przyjęcia zapłaty za paragon w wysokości całości kwoty do zapłaty. Do przyjęcia zapłaty za jeden paragon mogą zostać użyte jednocześnie różne formy płatności w walucie ewidencyjnej oraz płatności walutowe.

W celu zakończenia paragonu, należy w pierwszej kolejności przejść do podsumy paragonu wybierając klawisz RAZEM, a następnie postępować według poniższych kroków.

### 5.12.1 Płatność gotówką

Kasa podpowiada przyjmowaną zapłatę w wysokości zgodnej z kwotą do zapłaty, w domyślnej formie płatności i walucie ewidencyjnej. Jeżeli wyświetlana forma płatności, waluta i wysokość kwoty do zapłaty są zgodne z przyjętą zapłatą należy zatwierdzić podpowiadane informacje klawiszem *Zatwierdź*. Natomiast jeżeli przyjęta zapłata nie jest zgodna z wysokością kwoty do zapłaty lub została włączona w ustawieniach paragonu opcja *OBOWIĄZEK WPROWADZENIA ZAPŁATY* (patrz rozdział 2.6.2.7 *Obowiązek wprowadzenia zapłaty* na stronie 108), to wprowadzamy kwotę przyjętej zapłaty, a następnie naciskamy klawisz *Zatwierdź*.

Przykłady poniżej:

Zgodna gotówka

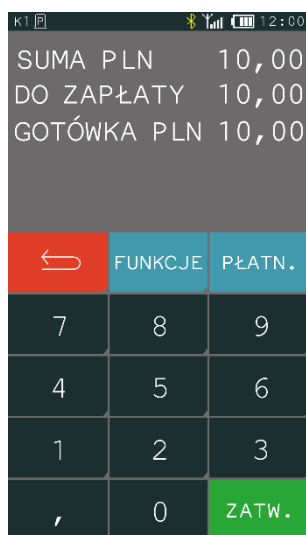

Wyświetlenie domyślnej wartości przyjętej gotówki (zgodnej z kwotą do zapłaty)

Zatwierdź

## Niezgoda gotówka lub włączona opcja OBOWIĄZEK WPROWADZENIA ZAPŁATY

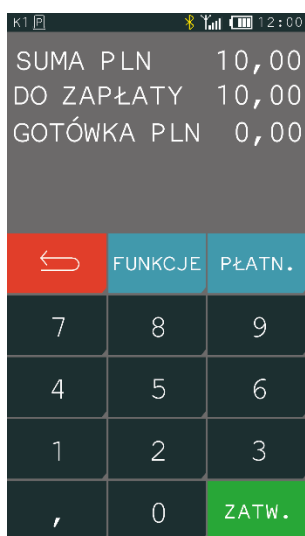

W przypadku włączonej opcji OBOWIĄZEK WPROWADZENIA ZAPŁATY - wyświetlenie 0,00, w przeciwnym przypadku - wartości zgodnej z kwotą do zapłaty (przykład powyżej)

Wprowadź wartość przyjętej gotówki

Wyświetlanie wprowadzanej wartości przyjętej gotówki

Zatwierdź

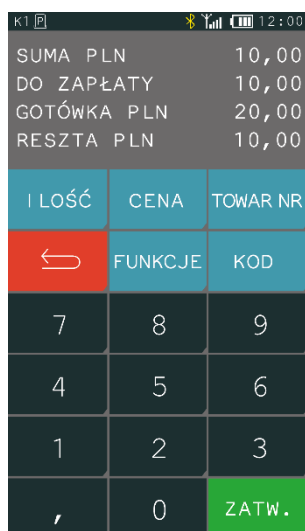
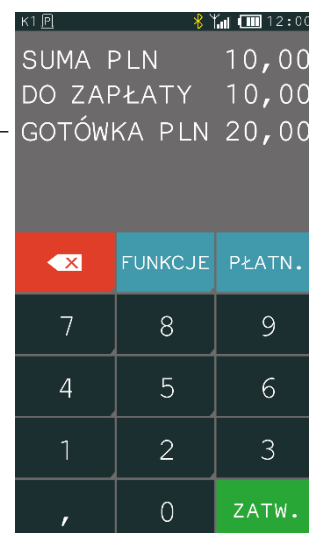

Informacja o wydawanej reszcie

Zatwierdź

### 5.12.2 Z użyciem płatności innej niż gotówka lub płatności walutowej

Kasa umożliwia zakończenie paragonu z użyciem różnych środków płatniczych np. bon okolicznościowy, karta, czek, oraz płatności walutowych. Sposób postępowania jest identyczny dla każdej z form płatności.

Poniżej przykład zakończenia paragonu z użyciem gotówki w walucie euro.



Wybierz klawisz PŁATNOŚCI

Wybierz jedną ze zdefiniowanych form płatności (w tym płatności walutowych) np. gotówka w walucie euro

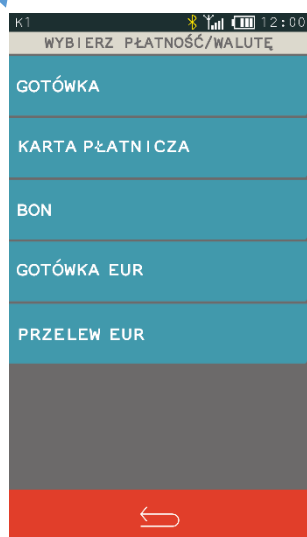

zdefiniowane formy płatności w walucie ewidencyjnej (patrz rozdział 2.1.4 Płatności na stronie 69)

zdefiniowane formy płatności walutowych np. w EUR (patrz rozdział 2.1.5.1 Nazwy i kursy na stronie 71)

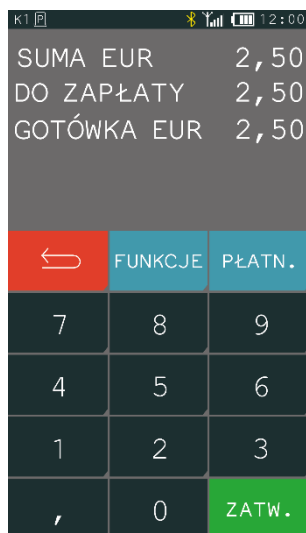

Kasa przelicza równowartość kwoty do zapłaty w wybranej walucie (euro) zgodnie z wprowadzonym wcześniej kursem wymiany tej waluty

Zatwierdź

Jeżeli przyjęta zapłata nie jest zgodna z wysokością kwoty do zapłaty, to należy postępować tak, jak w przypadku płatności gotówką w walucie ewidencyjnej z niezgodną kwotą. Kasa może wydać gotówkę w walucie lub w złotych, zależy to od ustawień w opcjach płatności walutowych (patrz rozdział 2.1.5.2 Reszta w walucie na stronie 73). Wcześniej należy wprowadzić kurs wymiany waluty – patrz rozdział 2.1.5.1 Nazwy i kursy na stronie 71.

### 5.12.3 Rabat lub narzut na cały paragon

#### RAZEM > FUNKCJE > RABATY/NARZUTY

Kasa posiada możliwość udzielenia rabatu lub narzutu (procentowego lub kwotowego) na cały paragon, za wyjątkiem pozycji opakowań zwrotnych oraz towarów należących do tzw. grup specjalnych, jeżeli w ustawieniach paragonu włączono opcję RABAT/NARZUT SPECJALNY (patrz rozdział 2.6.2.8 *Rabat/narzut specjalny* na stronie 108). Rabaty i narzuty są ograniczane przez limity dla rodzaju kasjera lub grupy towarowej.

Rabat lub narzut na paragon wprowadza się w następujący sposób:



Wybierz FUNKCJE

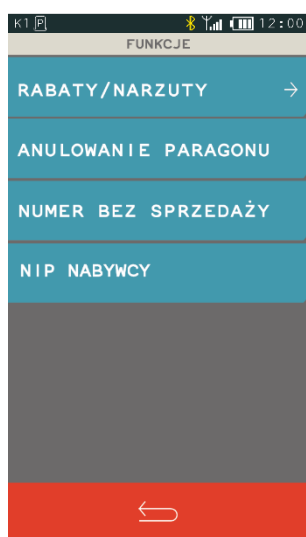

Wybierz pozycję RABATY/NARZUTY



Wybierz odpowiedni rabat lub narzut



## 5.12.4 Wydruk bez sprzedaży

### RAZEM > FUNKCJE > NUMER BEZ SPRZEDAŻY

Kasa umożliwia wydruk dodatkowej linii na końcu paragonu (poniżej linii ze znakiem loga fiskalnego) oznaczonej jako "BEZ SPRZEDAŻY:", która zawiera dodatkowe informacje wprowadzone podczas wystawiania paragonu np. numer klienta, karty lojalnościowej lub numer seryjny sprzedanego urządzenia. Informacje wprowadza się w sposób opisany poniżej:

The first screenshot shows the main receipt screen with a total of 10.00 PLN. The 'FUNKCJE' (FUNCTIONS) button is highlighted, with an arrow pointing to it from the text 'Wybierz klawisz FUNKCJE'.

The second screenshot shows the 'FUNKCJE' menu with 'NUMER BEZ SPRZEDAŻY' selected. An arrow points to this option from the text 'Wybierz pozycję NUMER BEZ SPRZEDAŻY'.

The third screenshot shows the 'NUMER NA PARAGON' (NUMBER ON RECEIPT) entry screen. The text 'Wprowadzić odpowiednią informację maksymalnie 42 znaki' (Enter appropriate information, maximum 42 characters) is shown. Below the input field is a QWERTY keyboard. An arrow points to the green 'ZATW.' (CONFIRM) button from the text 'Zatwierdź informację'.

## 5.13 Anulowanie paragonu

### RAZEM > FUNKCJE > ANULOWANIE PARAGONU

Kasa posiada możliwość anulowania całego paragonu. W celu anulowania paragonu, należy w pierwszej kolejności przejść do podsumy paragonu, naciskając klawisz RAZEM, następnie postępować według poniższych kroków.

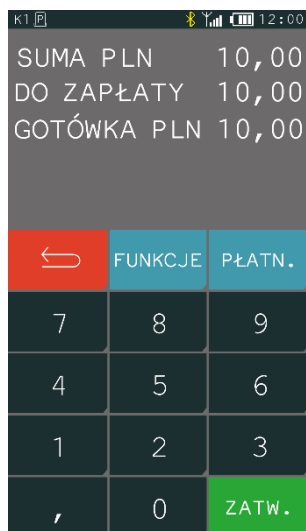

Wybierz klawisz FUNKCJE

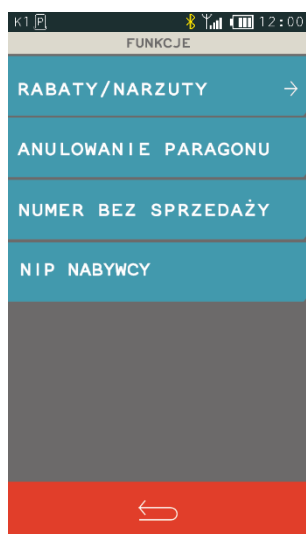

Wybierz pozycję  
ANULOWANIE PARAGONU

Po anulowaniu paragonu następuje jego zakończenie, a na wydruku pojawia się linia z informacją ANULOWANY oraz odpowiedni komunikat na wyświetlaczu.

W celu anulowania paragonu kasjer musi mieć nadane odpowiednie uprawnienie do wykonania tej funkcji (patrz rozdział 2.1.9 *Rodzaje kasjerów* na stronie 80, uprawnienie ANULOWANIE PARAGONU).

## 6 Wymiana papieru

Pojawienie się znacznika końca papieru (barwne plamy na papierze) lub wyświetlenie komunikatu o braku papieru oznacza konieczność wymiany rolki taśmy papierowej na nową.

Poniżej został przedstawiony sposób wymiany rolki papieru w kasie.

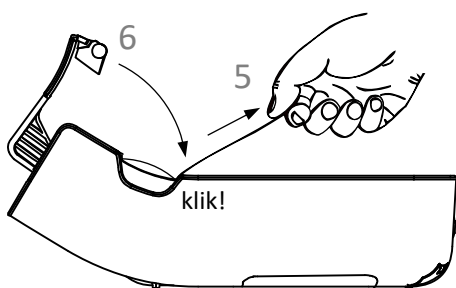
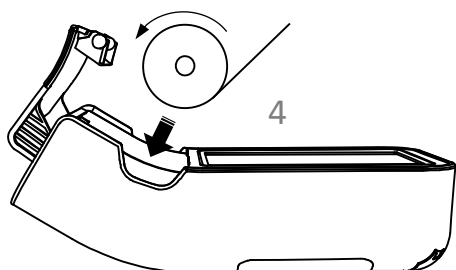
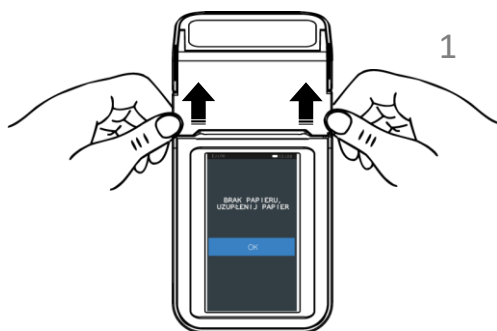

1. Otwórz pokrywę drukarki pociągając ją we wskazanych miejscach do góry
2. Usuń z drukarki pozostałości po poprzedniej rolce papieru
3. Usuń z nowej rolki papieru zewnętrzny zwój z resztkami kleju
4. Rozwiń nową rolkę papieru i umieść w drukarce zgodnie z rysunkiem
5. Wyciągnij początek papieru na zewnątrz
6. Zamknij pokrywę drukarki i zatrzaśnij
7. Energicznym ruchem oderwij papier na krawędzi szczeliny wyjścia papieru

## 7 Wymiana akumulatora

Kasa została przygotowana do wymiany akumulatora bezpośrednio przez użytkownika. Wymiana akumulatora kasy na rezerwowy wydłuża znacznie czas pracy kasy bez zewnętrznego źródła zasilania. Akumulator rezerwowy wymaga dodatkowego zakupu (patrz rozdział 2 *Dodatkowe wyposażenie i akcesoria* na stronie 128).

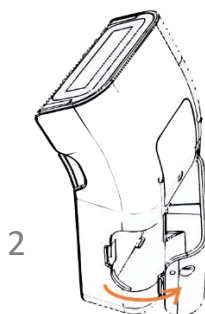
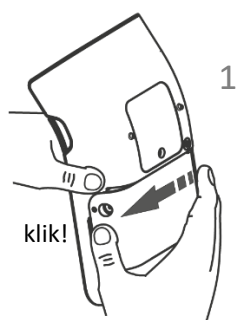

1. Wypchnij akumulator aż do odkliknięcia
2. Wsuń akumulator zgodnie z rysunkiem obok

Przy montażu akumulatora w kasie przedstawione wyżej czynności należy wykonać w odwrotnej kolejności – umieścić akumulator w kasie i wsunąć aż do zatrzaśnięcia.

## 8 Aktualizacja programu pracy kasy

Kasa sprawdza automatycznie, czy jest dostępna nowa wersja programu pracy kasy na serwerze producenta. Jeżeli aktualizacja kasy będzie dostępna kasa rozpocznie automatycznie pobieranie programu, jednocześnie na wyświetlaczu pojawi się symbol pobierania aktualizacji na pasku statusu oraz komunikat informacyjny dla operatora (KROK 1). **Podczas pobierania programu sprzedaż na kasie może być kontynuowana.**

Po zakończeniu pobierania programu kasa poinformuje o zakończeniu tej czynności odpowiednim komunikatem na wyświetlaczu (KROK 2). Zgodnie z wyświetloną informacją kolejny etap aktualizacji oprogramowania (blokujący sprzedaż na kasie) nastąpi dopiero po wykonaniu raportu dobowego np. po zakończeniu sprzedaży w danym dniu, a następnie wyłączeniu (KROK 3) i włączeniu ponownie kasy. Od momentu wykonania raportu dobowego po zakończeniu pobierania programu pracy kasy, do zakończenia całego procesu aktualizacji - **sprzedaż na kasie nie będzie możliwa.**

Podczas aktualizacji nie należy wyłączać kasy. Po zakończeniu aktualizacji programu kasa uruchomi się w trybie sprzedaży i będzie gotowa do pracy.



**UWAGA:** W związku z blokadą sprzedaży po uruchomieniu kasy bezpośrednio po pobraniu programu i wykonaniu raportu dobowego, zalecane jest dokończenie aktualizacji oprogramowania na koniec danego dnia (wyłączenie i ponowne włączenie kasy po wykonaniu raportu dobowego).

Poniżej komunikaty pojawiające się na wyświetlaczu i związane z aktualizacją programu pracy kasy.

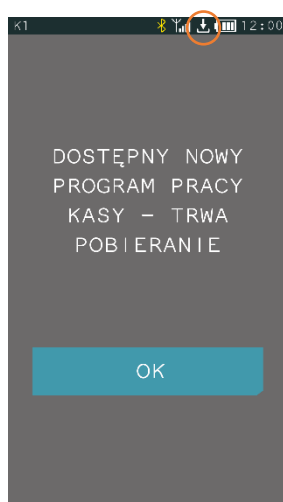

KROK 1

automatyczne pobieranie aktualizacji programu w tle

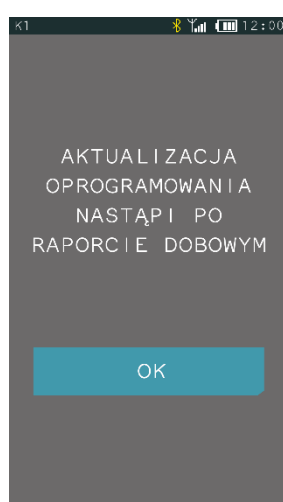

KROK 2

aktualizacja programu pobrana; sprzedaż dozwolona tylko do momentu wykonania raportu dobowego

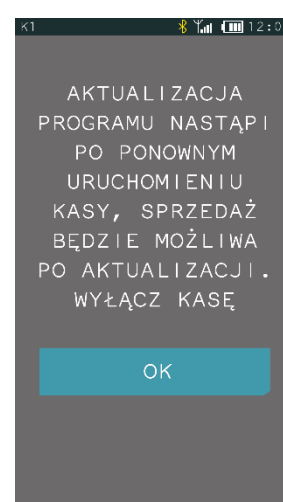

KROK 3

blokada sprzedaży; po wyłączeniu i ponownym włączeniu kasy nastąpi kontynuacja procesu aktualizacji

## Rozdział 3 Menu kasy

Sposób dostępu do menu kasy opisany został w rozdziale 3 *Klawisz FUNKCJE* na stronie 22.

### 1 FUNKCJE KASJERA

#### FUNKCJE > FUNKCJE KASJERA

Widok menu FUNKCJE KASJERA



Funkcje związane z obsługą płatności bezgotówkowych, dostępne dopiero po konfiguracji terminali współpracujących z kasą

Funkcje dostępne dla kasjera zgodnie z przyznanymi uprawnieniami



#### 1.1 Logowanie

##### FUNKCJE > FUNKCJE KASJERA > LOGOWANIE

Funkcja umożliwia wybór kasjera, na którego konto zostaną zaliczone kolejne operacje wykonywane na kasie tj. sprzedaż, rozliczenie środków płatniczych.

Jednocześnie może być zalogowany tylko jeden kasjer.

Jeżeli w ustawieniach opcja UŻYCIE KASJERÓW jest wyłączona (patrz rozdział 2.6.7 *Użycie kasjerów* na stronie 122), zostanie automatycznie włączony domyślny kasjer (nr 1) z pełnymi uprawnieniami dostępu do kasy, bez żądania wprowadzenia hasła.

Jeżeli opcja UŻYCIE KASJERÓW jest włączona kasjer musi się zalogować wprowadzając swoje indywidualne hasło. Hasło jednoznacznie identyfikuje kasjera i nie ma potrzeby wcześniejszego wprowadzania nazwy kasjera, tym samym rejestrowane hasła poszczególnych kasjerów muszą być unikalne. Domyślnie na kasie został zdefiniowany jeden kasjer (1 KIEROWNIK) z pełnymi uprawnieniami dostępu do kasy oraz pustym hasłem. W celu logowania domyślnego kasjera należy nie wprowadzając żadnych znaków zatwierdzić puste hasło (przy założeniu braku modyfikacji ustawień domyślnych tego kasjera np. zdefiniowania nowego hasła).

Po zatwierdzeniu hasła na wyświetlaczu pojawi się informacja potwierdzająca zalogowanie zidentyfikowanego kasjera.

Poniżej przedstawiony został proces logowania kasjera.



Wybierz klawisz LOGOWANIE,  
aby zalogować kasjera

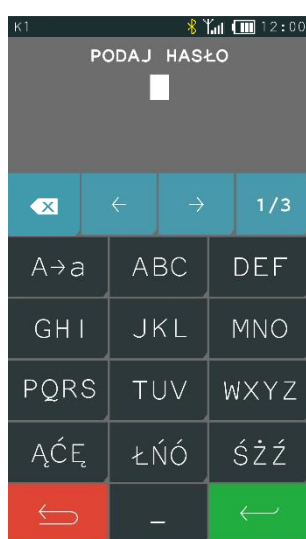

Wprowadź hasło

Zatwierdź



Kasjer zalogowany,  
wybierz OK

Jeżeli hasło zostanie wprowadzone nieprawidłowo na wyświetlaczu pojawi się odpowiednia informacja.

## 1.2 Wylogowanie

### FUNKCJE > FUNKCJE KASJERA > WYLOGOWANIE

Wybranie tej funkcji powoduje wylogowanie (wyłączenie) aktualnie zalogowanego kasjera. Wyłączenie kasjera nie powoduje zamknięcia jego zmiany – możliwe jest zalogowanie (włączenie) kolejnego kasjera, a po jego wylogowaniu i ponownym zalogowaniu - kontynuowanie jego zmiany.

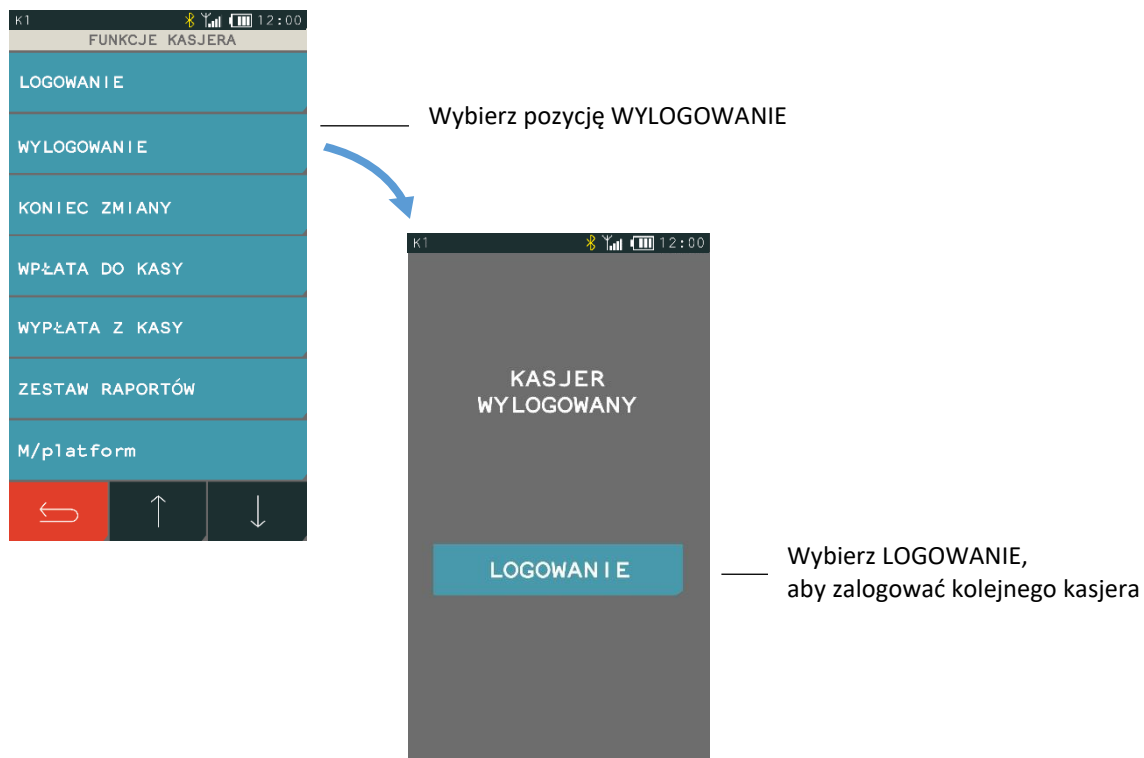

## 1.3 Koniec zmiany

### FUNKCJE > FUNKCJE KASJERA > KONIEC ZMIANY

Funkcja umożliwia wydrukowanie numerowanego raportu z danymi o operacjach wykonanych przez włączonego kasjera, takimi jak ilość i wartość wystawionych i anulowanych paragonów, wartość udzielonych rabatów, narzutów oraz o uzyskanych wpływach ze sprzedaży z podziałem na formy płatności i płatności walutowe, w których wystąpił obrót.

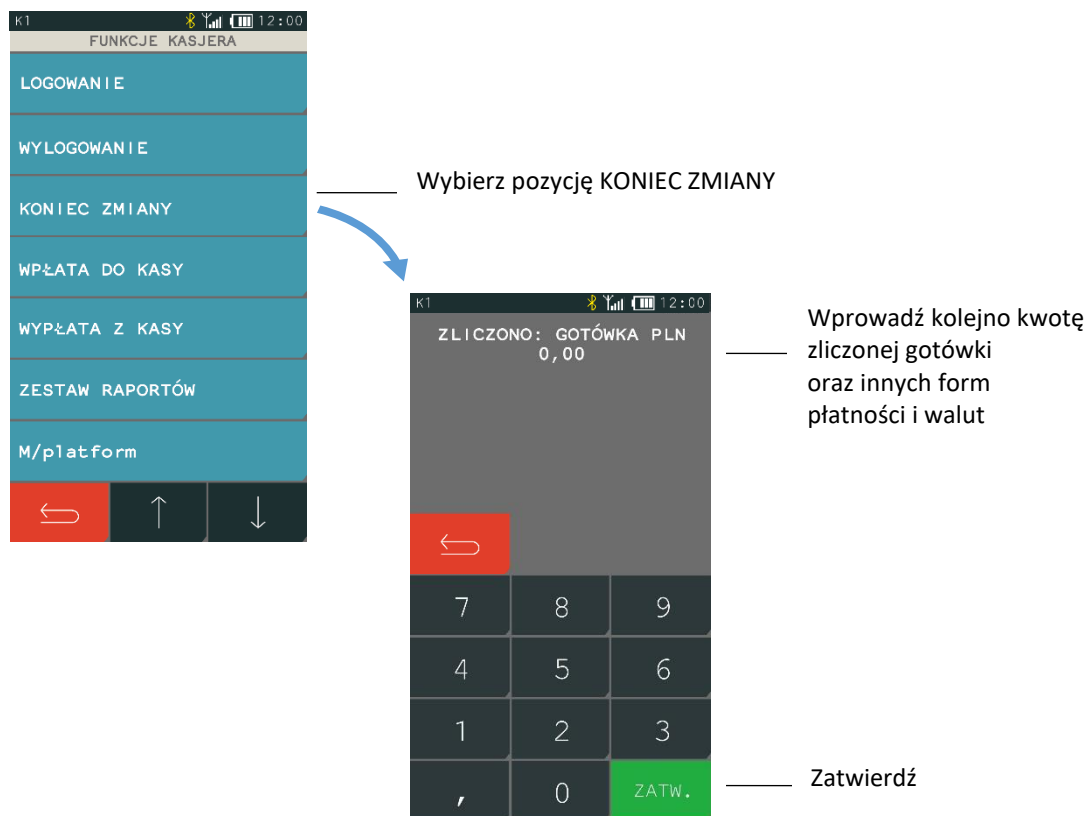

Kasa będzie pytać tylko o te płatności i waluty, w których wystąpił obrót. Po wprowadzeniu wymaganych kwot drukuje się raport ZAMKNIĘCIE ZMIANY i następuje automatyczne wyłączenie/wylogowanie kasjera oraz wyzerowanie liczników zmiany tego kasjera.

Dostęp do funkcji uzależniony jest od uprawnienia kasjera do wykonania raportu ZAMKNIĘCIE ZMIANY (patrz rozdział 2.1.9 *Rodzaje kasjerów* na stronie 80, uprawnienie KONIEC ZMIANY). Jeżeli dany kasjer nie posiada uprawnień do wykonania operacji, nie będzie ona dla niego dostępna w menu.

Przykładowy wydruk raportu ZAMKNIĘCIE ZMIANY wraz ze szczegółowym opisem pozycji przedstawiony został w rozdziale 2 *Przykładowe wydruki* na stronie 153.

## 1.4 Wpłata do kasy

### FUNKCJE > FUNKCJE KASJERA > WPŁATA DO KASY

Funkcja umożliwia dokonanie wpłaty do kasy z wydrukiem pokwitowania z tej operacji.





Wybierz pozycję WPŁATA DO KASY

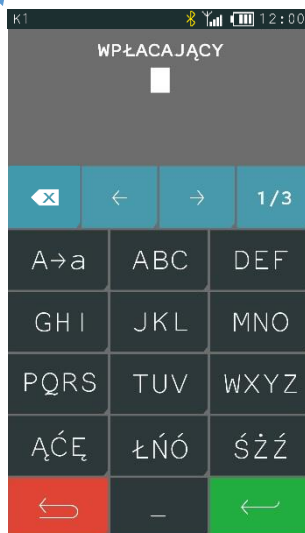

Wprowadź dane osoby wpłacającej

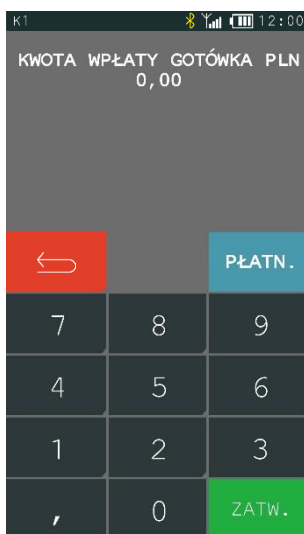

Wprowadź wpłacaną kwotę  
zakres: 0,01 – 9999999,99

Wybierz walutę lub formę płatności  
(domyślnie podpowiadana jest gotówka PLN)

Zatwierdź

Po zatwierdzeniu operacji kasa wydrukuje pokwitowanie wpłaty.

Dostęp do funkcji uzależniony jest od uprawnienia kasjera do wykonywania wpłaty (patrz rozdział 2.1.9 *Rodzaje kasjerów* na stronie 80, uprawnienie WPŁATA DO KASY). Jeżeli dany kasjer nie posiada uprawnienia do wykonania operacji, nie będzie ona dla niego dostępna w menu.

Przykładowy wydruk POKWITOWANIE WPŁATY przedstawiony został w rozdziale 2 *Przykładowe wydruki* na stronie 153.

## 1.5 Wypłata z kasy

FUNKCJE > FUNKCJE KASJERA > WYPŁATA Z KASY

Funkcja umożliwia dokonanie wypłaty z kasy z wydrukiem pokwitowania z tej operacji.



Wybierz pozycję WYPŁATA Z KASY

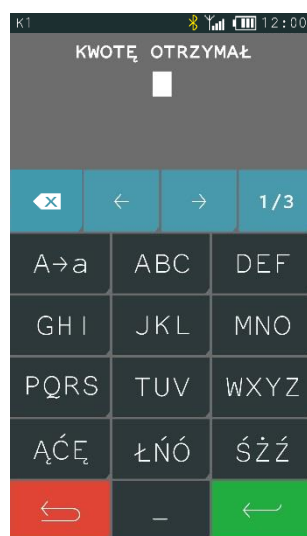

Wprowadź dane osoby otrzymującej wypłatę

Zatwierdź

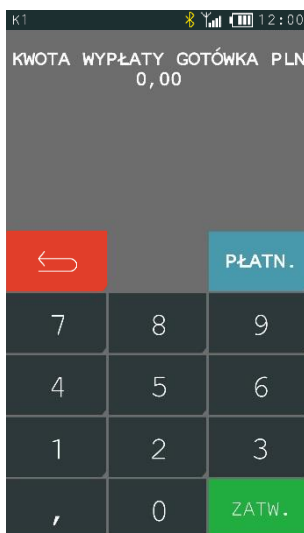

Wprowadź wypłacaną kwotę

zakres: 0,01 – 9999999,99

Wybierz walutę lub formę płatności  
(domyślnie podpowiadana jest gotówka PLN)

Zatwierdź

Po zatwierdzeniu operacji kasa wydrukuje pokwitowanie wypłaty.

Dostęp do funkcji uzależniony jest od uprawnienia kasjera do wykonywania wypłaty (patrz rozdział 2.1.9 *Rodzaje kasjerów* na stronie 80, uprawnienie WYPŁATA Z KASY). Jeżeli dany kasjer nie posiada uprawnienia do wykonania operacji, nie będzie ona dla niego dostępna w menu.

Przykładowy wydruk POKWITOWANIE WYPŁATY przedstawiony został w rozdziale 2 *Przykładowe wydruki* na stronie 153.

## 1.6 Zestaw raportów

### FUNKCJE > FUNKCJE KASJERA > ZESTAW RAPORTÓW

Funkcja umożliwia wydrukowanie zestawu raportów. Zawartość zestawu (lista raportów) i rodzaj raportów (zerujące lub niezerujące) jest zależna od rodzaju kasjera (patrz rozdział 2.1.9 *Rodzaje kasjerów* na stronie 80, ZESTAW RAPORTÓW), a dostęp do funkcji od przyznanego kasjerowi uprawnienia (patrz rozdział 2.1.9 *Rodzaje kasjerów* na stronie 80, uprawnienie ZESTAW RAPORTÓW).



Wybierz pozycję  
ZESTAW RAPORTÓW

## 1.7 M/platform

### FUNKCJE > FUNKCJE KASJERA > M/platform

Zestaw funkcji umożliwiających obsługę dodatkowych usług dostarczanych poprzez system M/platform. Zestaw dostępnych operacji jest zależny od zakresu dostarczonych usług, które mogą dotyczyć np. doładowań, płatności bezgotówkowych, obsługi systemów lojalnościowych, promocji. Dokładne informacje dostępne są na stronach <https://mplatform.com.pl>.

W celu obsługi dostarczonych (wcześniej zamówionych) usług systemu M/platform i uaktywnienia tej pozycji menu, należy włączyć w ustawieniach kasy opcję M/PLATFORM AKTYWNE (patrz rozdział 2.6.14 *M/platform aktywne* na stronie 123).

## 1.8 Funkcje terminala

### FUNKCJE > FUNKCJE KASJERA > FUNKCJE TERMINALA

Zestaw funkcji umożliwiających obsługę terminali skonfigurowanych do współpracy z kasą (po innych protokołach niż ECR EFT oraz PAYMAX). Dla terminali dostępne są funkcje związane m.in. z zamknięciem dnia, anulowaniem transakcji kartą, czy zwrotem na kartę. W przypadku braku zdefiniowanych takich terminali współpracujących z kasą (patrz rozdział 2.6.4.4 *Ustawienia terminali* na stronie 117) pozycja menu nie pojawi się.

## 2 FUNKCJE KIEROWNIKA

### 2.1 Konfiguracja

## FUNKCJE &gt; FUNKCJE KIEROWNIKA &gt; KONFIGURACJA

Zestaw funkcji, które umożliwiają definiowanie i edycję oraz kasowanie definicji np. towarów, grup towarowych, jednostek, form płatności oraz tzw. klawiszy szybkiego dostępu.

## Widok menu KONFIGURACJA

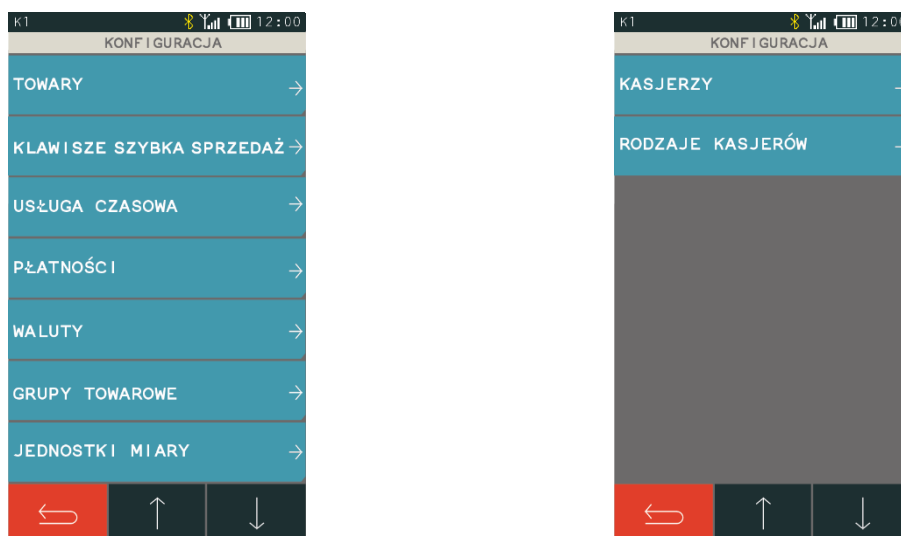

## 2.1.1 Towary

## 2.1.1.1 Definiowanie

## FUNKCJE &gt; FUNKCJE KIEROWNIKA &gt; KONFIGURACJA &gt; TOWARY &gt; DEFINIOWANIE

Za pomocą tej funkcji można wprowadzać i korygować dane o towarach w pamięci kasy. Towar można zdefiniować na dowolnym pustym miejscu. Puste miejsce to pozycja na której nie został jeszcze zdefiniowany żaden towar lub wcześniej zdefiniowany towar został usunięty. W kasie można zdefiniować 5.000 towarów.



**UWAGA:** Zmiana stawki podatkowej towaru możliwa jest jedynie po raporcie dobowym, a przed pierwszym wystawionym paragonem. Informacje o zmianach w bazie towarowej (definiowanie nowego towaru, zmiana nazwy, stawki oraz kasowanie towaru) są uwzględniane w kolejnym raporcie dobowym.

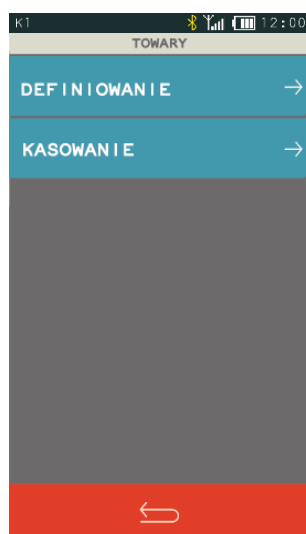

Wybierz DEFINIOWANIE

Po wybraniu funkcji DEFINIOWANIE zostanie wyświetlony ekran umożliwiający wybór właściwej pozycji w bazie towarowej (wolnego numeru lub zdefiniowanego wcześniej towaru). W przypadku wprowadzania nowego towaru zaleca się wybranie pozycji PIERWSZY WOLNY.

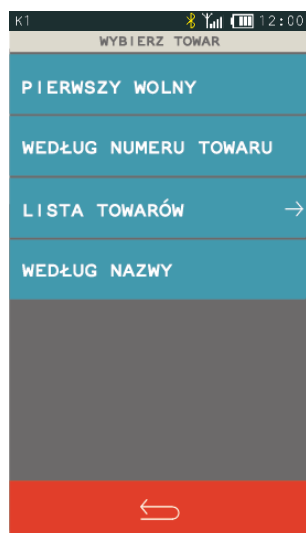

Pierwsza wolna pozycja w bazie towarowej

Wybór właściwej pozycji w bazie towarowej.  
Do wybrania nr towaru można użyć strzałek.

Wyświetlenie listy z siedmioma towarami,  
od numeru wybranego przez użytkownika.  
Listę można przewijać używając strzałek.

Funkcja umożliwia wybranie wcześniej zdefiniowanego towaru wg jego nazwy.

Jeżeli pozycja w bazie towarowej zostanie wybrana, to pojawi się ekran umożliwiający konfigurację towaru. Poniżej znajduje się opis poszczególnych parametrów, spośród których niezbędnymi do zdefiniowania towaru są nazwa i stawka podatku od towarów i usług.

#### Wprowadź nazwę towaru

zakres: 1 - 40 znaków  
dostępne znaki: litery, cyfry,  
spacja (pomijana przez kasę) oraz  
symbole % / \ . ,

#### Wybierz grupę towarową

zakres: 1 – 99, gdzie:  
15 oraz 90-99 – grupy specjalne  
(możliwość wyłączenia  
z rabatowania/narzutu)

#### Podaj ilość miejsc po przecinku

0 - towar niepodzielny  
1,2 - towar podzielny (możliwość  
sprzedaży części towaru)  
3 - towar ważony

#### Wprowadź cenę jednostkową



#### Wybierz stawkę podatku

zakres: od A do G, gdzie:  
A - podstawowa stawka podatku,  
G - zwolnienie z podatku

#### Wybierz jednostkę

zakres: 1 - 16

#### Wprowadź kod kreskowy

za pomocą czytnika lub klawiatury

Towary z grup specjalnych mogą zostać automatycznie wyłączone z rabatowania po włączeniu w ustawieniach paragonu opcji RABAT/NARZUT SPECJALNY (patrz rozdział 2.6.2.8 Rabat/narzut specjalny na stronie 108). Do grup specjalnych zaleca się przydzielać towary np. objęte podatkiem akcyzowym (np. alkohole, papierosy).

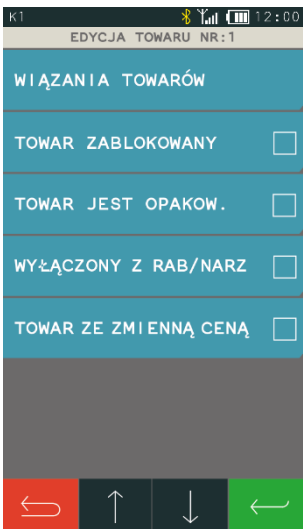

**UWAGA:** Kasa nie rozróżnia w nazwie małych/dużych liter oraz pomija znak odstępu (spacja), stąd np. nazwy: „Towar1”, „Towar 1”, „TOWAR 1”, „T o w a r 1”, „To W A r 1” są traktowane przez kasę jak ta sama nazwa towaru. Przy próbie ich zdefiniowania (niespełniony warunek zapewnienia unikalnych nazw towarów w bazie) wyświetlony zostanie odpowiedni komunikat.

<p>Funkcja umożliwia powiązanie towarów ze sobą (patrz <a href="#">WIAZANIA TOWARÓW</a> poniżej)</p> <p>Jeżeli towar jest opakowaniem zwrotnym, to należy włączyć tę opcję</p> <p>Jeżeli towar ma mieć możliwość zmiany ceny, to należy włączyć tę opcję</p>		<p>Włączenie opcji umożliwia zablokowanie towaru np. przy braku towaru w sklepie</p> <p>Jeżeli na towar nie mają być udzielane rabaty i narzuty, to należy włączyć tę opcję</p> <p>Zapisz zmiany</p>
--	---	--



**UWAGA:** Włączenie nadrzędnej opcji ZMIENNA CENA w ustawieniach paragonu (patrz rozdział 2.6.2.6 Zmienna cena na stronie 107), powoduje, że ustawienie w definicji towaru opcji TOWAR ZE ZMIENNĄ CENĄ nie wpływa bezpośrednio na możliwość lub blokadę zmiany ceny danego towaru.

#### WIAZANIA TOWARÓW > DEFINIOWANIE

Możliwe jest zdefiniowanie powiązania towaru z inną pozycją towarową np. butelką, jako opakowaniem zwrotnym. Po powiązaniu, sprzedaż pierwszego towaru, do którego tworzymy wiązanie, powoduje automatyczną sprzedaż w takiej samej ilości towaru drugiego.

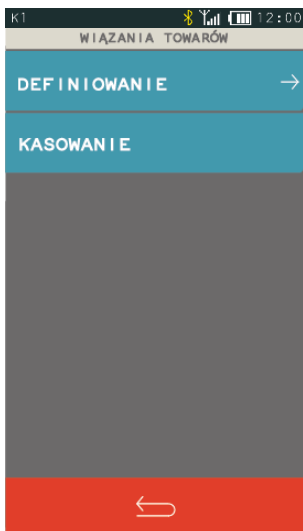
	<p>Wybierz pozycję DEFINIOWANIE</p>
---	-------------------------------------

Po wybraniu funkcji DEFINIOWANIE pojawi się ekran umożliwiający wybór towaru sprzedawanego automatycznie razem z pierwszym. Wskazanie jednego z dostępnych sposobów wyboru towaru wywołuje wyświetlenie odpowiedniego ekranu, przykład poniżej.

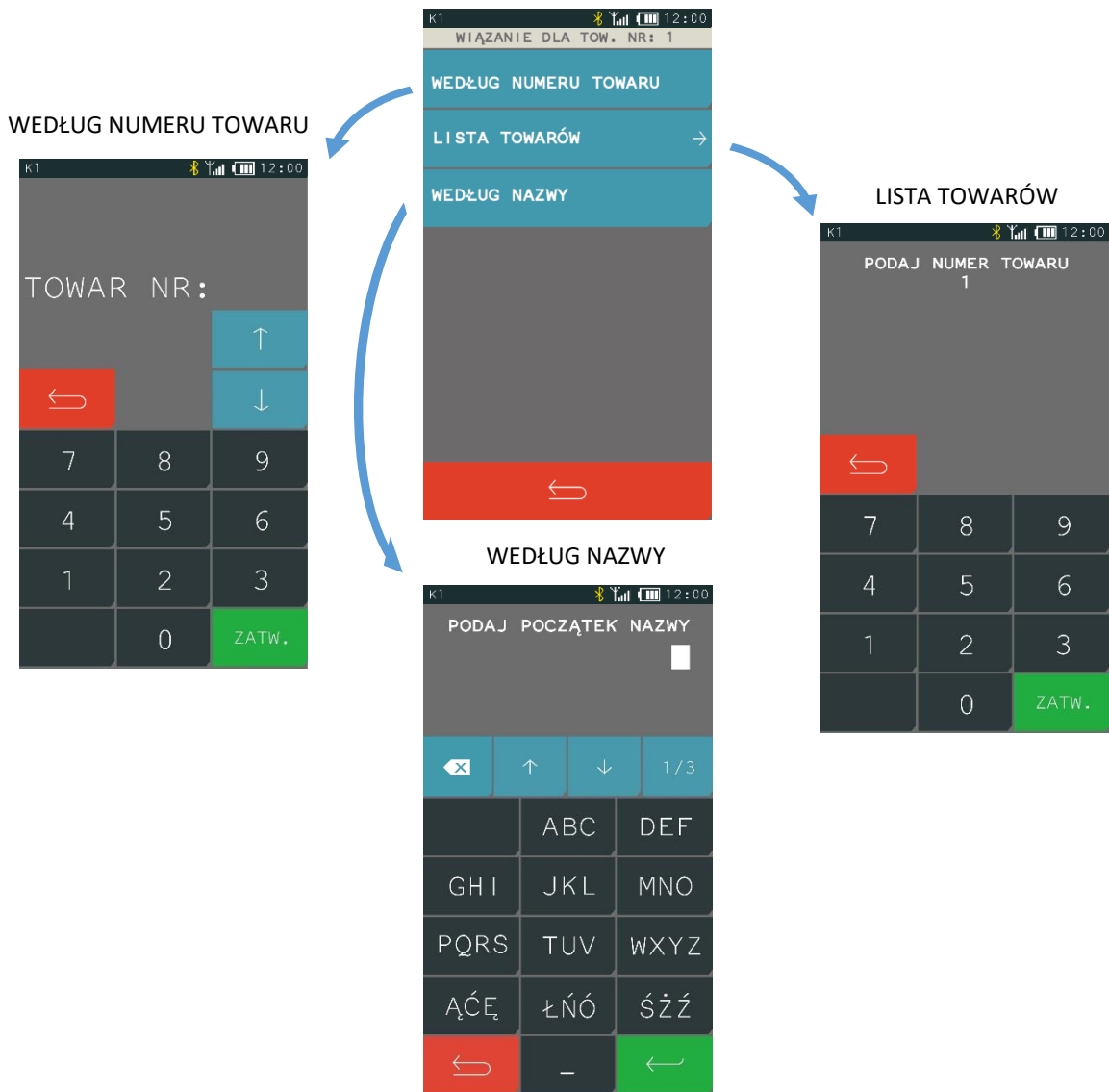

Po wybraniu i zatwierdzeniu towaru następuje zapis wiązania. Nie ma możliwości powiązania towaru z samym sobą, a przy próbie takiego wiązania odpowiednia informacja pojawi się na wyświetlaczu.

Po przypisaniu wartości poszczególnym atrybutom towaru widoczne są one bezpośrednio z poziomu definicji towaru (podgląd ustawień).

The screenshot shows the 'EDYCJA TOWARU NR: 1' screen with the following attributes:

- NAZWA: KOSZ 10L BRĄZO...
- STAWKA: A →
- GRUPA: 1
- JEDNOSTKA: szt →
- MIEJSC PO PRZECINKU: 3
- KOD KRESKOWY
- CENA: 15,00

Annotations on the right side of the screen:

- Information that does not fit on the display, ending with an ellipsis, is truncated.
- Viewing settings for individual fields is visible directly from the item definition screen.

Wszystkie zdefiniowane w kasie towary, wraz z parametrami i powiązаныmi towarami, można drukować w postaci raportu *DANE O TOWARACH* (patrz rozdział 2.3.7 *Danych o towarach* na stronie 92).

### WIĄZANIA TOWARÓW > KASOWANIE

Istnieje możliwość skasowania wcześniej zdefiniowanego wiązania pomiędzy dwoma towarami. W tym celu w edycji towaru (w którym chcemy usunąć wiązanie), w pozycji wiązania towarów należy wybrać funkcję KASOWANIE. Po zatwierdzeniu danych (opuszczenie okienka edycji towaru klawiszem Zatwierdź) potwierdzone sygnałem dźwiękowym.

#### 2.1.1.2 Kasowanie

##### FUNKCJE > FUNKCJE KIEROWNIKA > KONFIGURACJA > TOWARY > KASOWANIE

Funkcja umożliwia skasowanie towaru z pamięci kasy. Jeżeli włączona jest opcja KONTROLA LICZNIKÓW PC (patrz rozdział 2.6.10 *Kontrola liczników PC* na stronie 123) przed skasowaniem towar musi mieć wyzerowane liczniki sprzedaży (i zwrotów, jeśli jest opakowaniem).

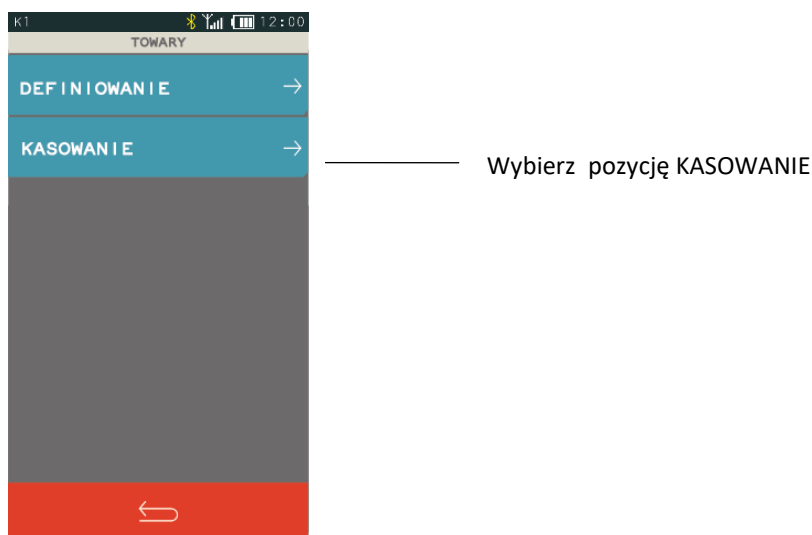

Po wybraniu funkcji KASOWANIE pojawi się ekran umożliwiający wybór towaru do skasowania. Wskazanie jednego z dostępnych sposobów wyboru towaru wywołuje wyświetlenie odpowiedniego ekranu, przykład poniżej.



WEDŁUG NUMERU TOWARU

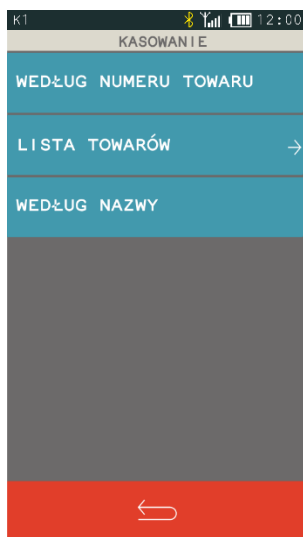
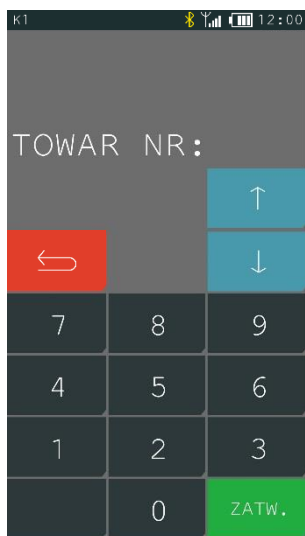

LISTA TOWARÓW

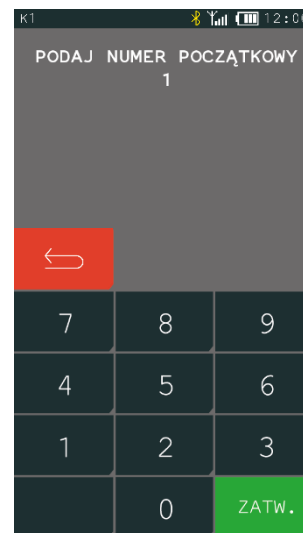

WEDŁUG NAZWY

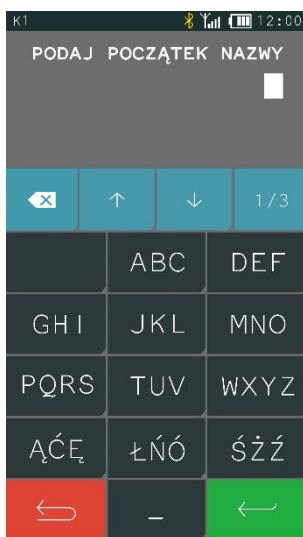

W przypadku wybrania pozycji LISTA TOWARÓW i wpisania numeru początkowego, pojawi się lista towarów wyświetlanych od numeru wpisanego przez użytkownika.



Wybierz towar do skasowania

Po wybraniu towaru kasa wymaga ostatecznego potwierdzenia decyzji o skasowaniu danego towaru.

Usunięcie towaru z bazy towarowej następuje po potwierdzeniu klawiszem „TAK”, istnieje również możliwość rezygnacji z usunięcia towaru za pomocą klawisza „NIE”.

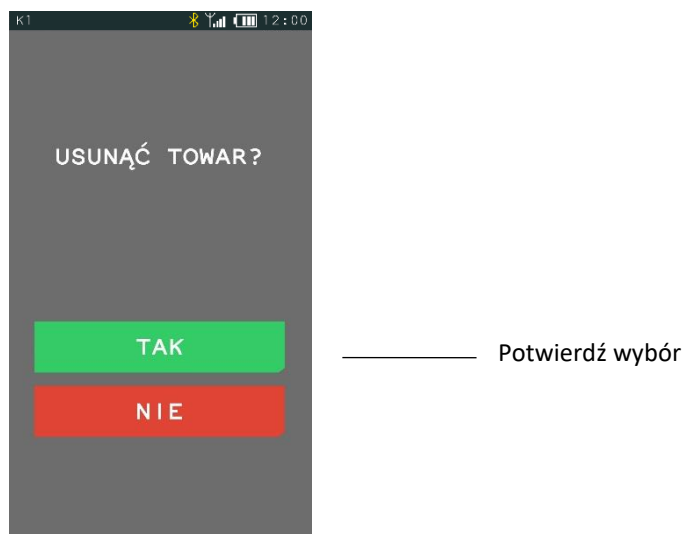

W przypadku próby kasowania pustej pozycji w bazie towarowej lub kasowania towaru bez wcześniejszego wyzerowania jego liczników sprzedaży/zwrotów (przy włączonej opcji KONTROLA LICZNIKÓW PC) na wyświetlaczu pojawi się odpowiedni komunikat.

## 2.1.2 Klawisze szybka sprzedaż

### 2.1.2.1 Definiowanie

[FUNKCJE](#) > [FUNKCJE KIEROWNIKA](#) > [KONFIGURACJA](#) > [KLAWISZE SZYBKA SPRZEDAŻ](#) > [DEFINIOWANIE](#)

Funkcja umożliwia przypisanie sprzedaży towaru do tzw. klawisza szybkiej sprzedaży. Można zdefiniować maksymalnie 50 klawiszy.

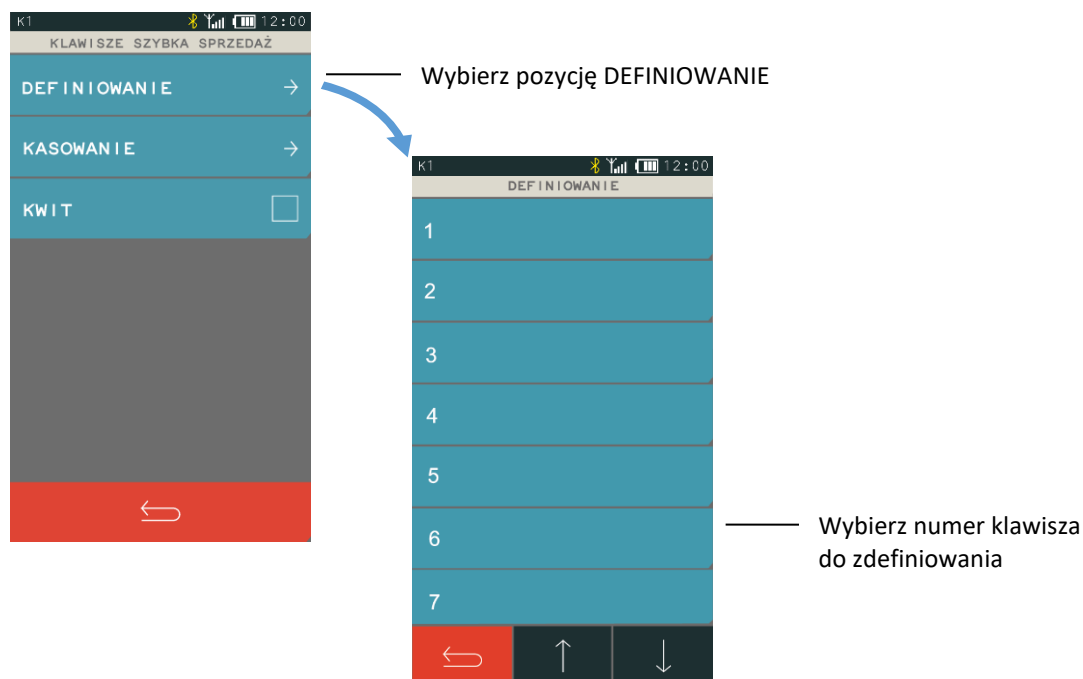

Po wybraniu numeru klawisza pojawi się ekran z możliwością wyboru towaru i sposobu jego sprzedaży. Należy wtedy najpierw wybrać towar (według numeru towaru lub według nazwy), a następnie zaznaczyć odpowiedni sposób jego sprzedaży. Opis poszczególnych pozycji znajduje się poniżej.

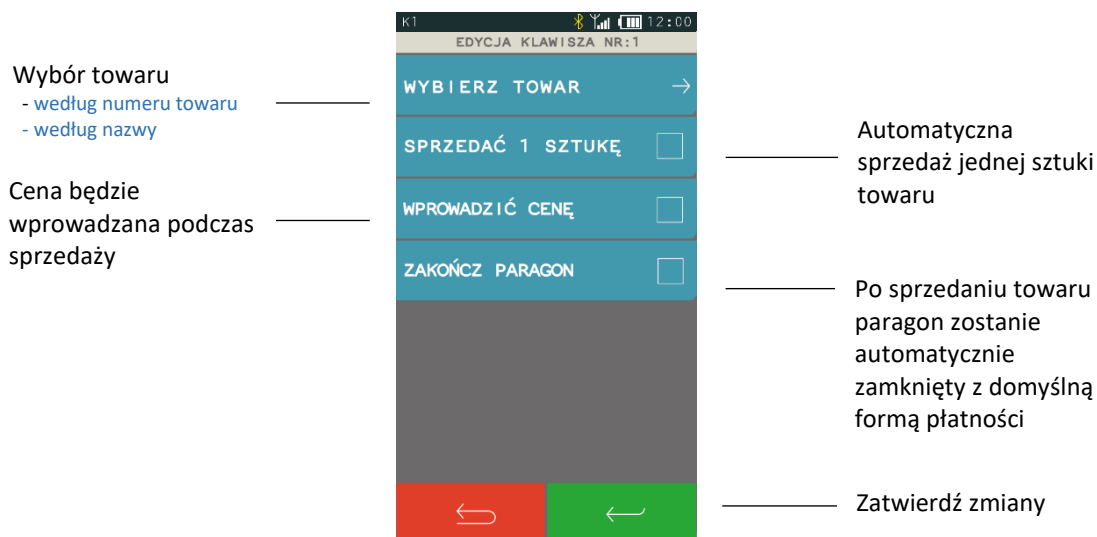

### 2.1.2.2 Kasowanie

**FUNKCJE > FUNKCJE KIEROWNIKA > KONFIGURACJA > KLAWISZE SZYBKA SPRZEDAŻ > KASOWANIE**

Funkcja umożliwia skasowanie wcześniej zdefiniowanego klawisza szybkiej sprzedaży. Należy wybrać funkcję *Kasowanie*, następnie wybrać pozycję do skasowania i ją zatwierdzić. Sygnał dźwiękowy potwierdzi wykonanie tej operacji.

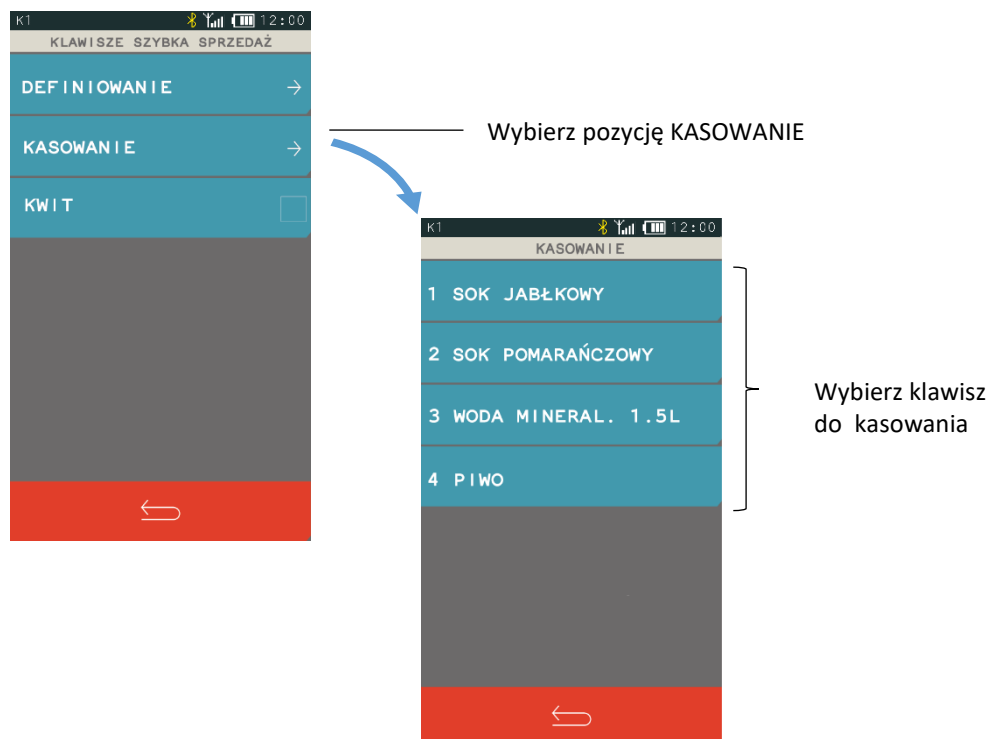

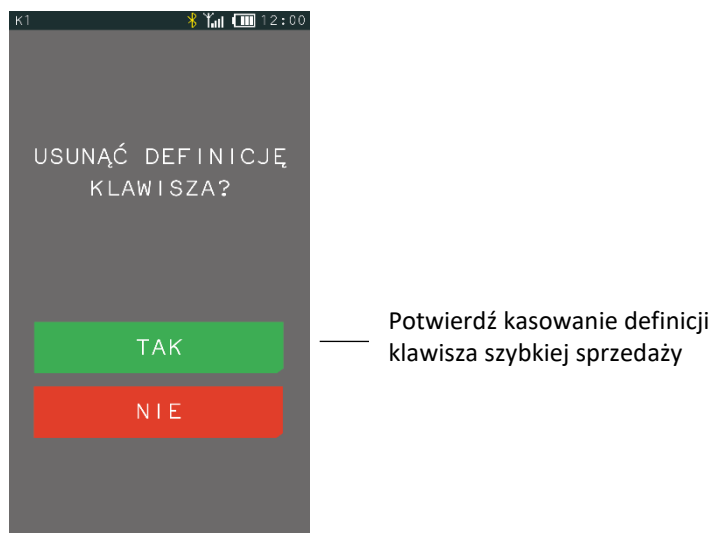

### 2.1.2.3 Kwit

#### FUNKCJE > FUNKCJE KIEROWNIKA > KONFIGURACJA > KLAWISZE SZYBKA SPRZEDAŻ > KWIT

Możliwe jest wykorzystanie już zdefiniowanego w kasie na stałe klawisza o nazwie KWIT. Zaznaczenie w menu opcji KWIT uaktywnia na wyświetlaczu w trybie *Szybka sprzedaż* dodatkowy klawisz odpowiadający za wydruk potwierdzenia w postaci prostego kwitu (np. kwitu parkingowego). Kwit jest wydrukiem нефискальным i nie zawiera informacji o opłatach, zawiera tylko datę, godzinę (np. wjazdu na parking) i identyfikator (np. numer rejestracyjny pojazdu). Klawisz będzie aktywny do momentu wyłączenia opcji KWIT. Przykład wywołania funkcji KWIT patrz rozdział 5.1 *Szybka sprzedaż* na stronie 24.

### 2.1.3 Usługa czasowa

#### FUNKCJE > FUNKCJE KIEROWNIKA > KONFIGURACJA > USŁUGA CZASOWA

Możliwa jest elastyczna konfiguracja sprzedawanych usług czasowych. Odpowiednia konfiguracja ma na celu automatyzację procesu naliczania należności za wykonaną usługę, w celu jej sprawniej sprzedaży. Kasa nalicza należność za wykonaną usługę w oparciu o szczegółowo zdefiniowane cenniki, generuje i drukuje kwit zawierający odpowiednie informacje na temat usługi oraz umożliwia wystawienie paragonu.

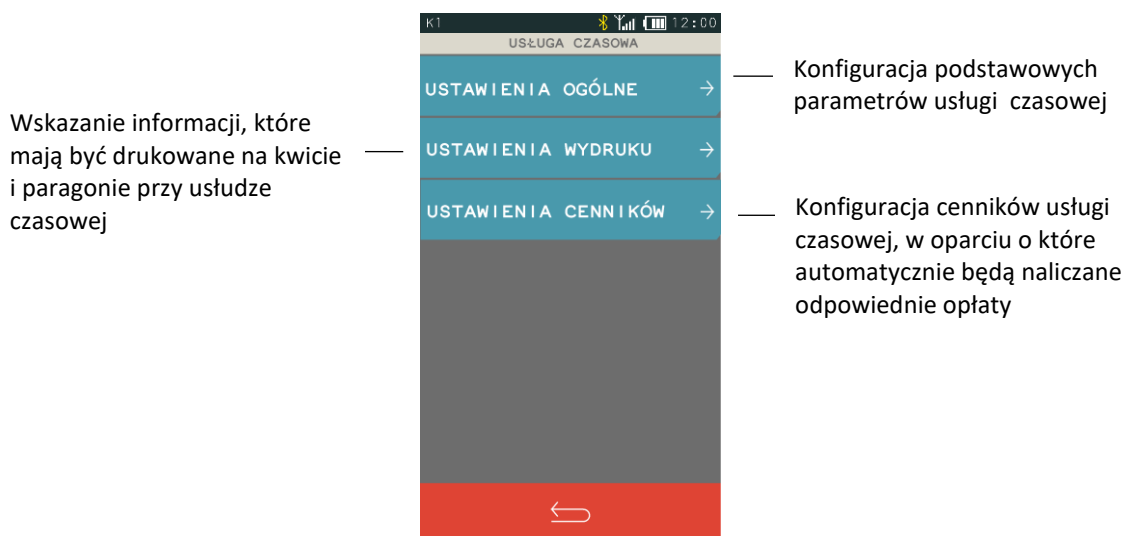

### 2.1.3.1 Ustawienia ogólne

FUNKCJE > FUNKCJE KIEROWNIKA > KONFIGURACJA > USŁUGA CZASOWA > USTAWIENIA OGÓLNE

Możliwa jest konfiguracja podstawowych parametrów usługi czasowej.

Widok menu *Ustawienia ogólne*

Wymuszenie wprowadzenia określonych danych klienta (wskazanych w opisie) przed wystawieniem kwitu

Możliwość wystawiania pozycji paragonu na podstawie cennika i czasu

Wymuszenie automatycznego zamknięcia paragonu

Wyświetlenie pozycji USŁUGA CZASOWA w menu FUNKCJE, w celu możliwości wyboru trybu sprzedaży usługi czasowej

Możliwość wystawiania pozycji paragonu z pominięciem kwitu

Wymuszenie automatycznej numeracji i rejestrowania kwitów  
zakres: 1-1000

Wymuszenie wprowadzenia wysokości kaucji przed wystawieniem kwitu

### 2.1.3.2 Ustawienia wydruku

FUNKCJE > FUNKCJE KIEROWNIKA > KONFIGURACJA > USŁUGA CZASOWA > USTAWIENIA WYDRUKU

Możliwe jest wskazanie informacji, które mają być drukowane na wystawianym kwicie oraz na pozycji paragonu usługi czasowej.

## Widok menu USTAWIENIA WYDRUKU

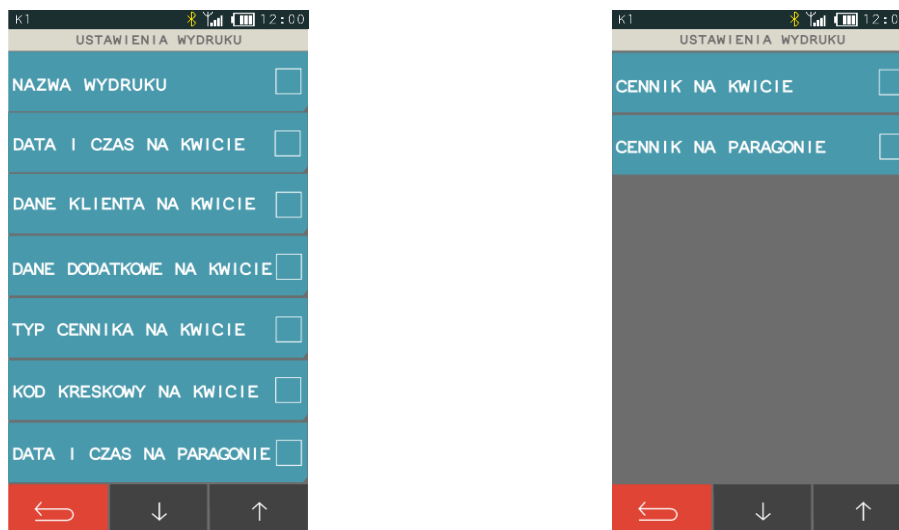
**2.1.3.3 Ustawienia cenników**

**FUNKCJE > FUNKCJE KIEROWNIKA > KONFIGURACJA > USŁUGA CZASOWA > USTAWIENIA CENNIKÓW**

Możliwe jest elastyczne i bardzo szczegółowe definiowanie różnych cenników, w oparciu o które kasa nalicza automatycznie należność za wykonaną usługę czasową. Możliwe jest zdefiniowanie 10 niezależnych cenników. Definiowanie cenników jest proste i intuicyjne z wykorzystaniem programu serwisowego *Eureka* działającego na komputerze pod systemem MS Windows. Możliwe jest również definiowanie cenników bezpośrednio w kasie. **Szczegółowy proces konfiguracji wraz z przykładami został przedstawiony w dodatkowej instrukcji dedykowanej dla usługi czasowej w kasie ELZAB K10.**

Program oraz szczegółowa instrukcja usługi czasowej dostępna jest na stronie internetowej producenta

[www.elzab.com.pl/pl/strefa-dla-klienta/do-pobrania/programy](http://www.elzab.com.pl/pl/strefa-dla-klienta/do-pobrania/programy)  
[www.elzab.com.pl/pl/strefa-dla-klienta/do-pobrania/instrukcje-obslugi](http://www.elzab.com.pl/pl/strefa-dla-klienta/do-pobrania/instrukcje-obslugi)

**2.1.3.3.1 Definiowanie**

**FUNKCJE > FUNKCJE KIEROWNIKA > KONFIGURACJA > USŁUGA CZASOWA > USTAWIENIA CENNIKÓW > DEFINIOWANIE**

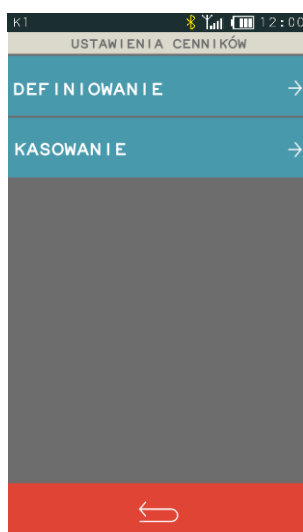

Poniżej przedstawiony został przykład przygotowania prostego cennika oraz naliczenie automatyczne przez kasę opłaty w oparciu o ten cennik. Przykład obrazuje wykorzystanie usługi czasowej przy obsłudze parkingu.

**Przykład:**

Przykładowy cennik dla samochodów osobowych będzie określał, że w każdym dniu tygodnia od 7:00 do 19:00 za pierwsze dwa rozpoczęte okresy 30min płacimy po 3 zł, a za każdą kolejną rozpoczętą godzinę 5zł, a od 19:00 do 7:00 za pierwszą rozpoczętą godzinę płacimy 4zł, a za każdą kolejną rozpoczętą godzinę 2zł.

Kolejne kroki przy definiowaniu przykładowego cennika:

- Definiujemy nazwę cennika (20 znaków; litery, cyfry, symbole)
- Definiujemy nazwę usługi, która pojawi się na paragonie przy sprzedaży (wybór z listy zdefiniowanych wcześniej towarów)
- Dzielimy cennik na okresy (w tym przypadku 4 okresy)
- Dla każdego okresu definiujemy jego parametry:
  - nazwę okresu (20 znaków; litery/cyfry/symbole)
  - dni tygodnia, w które obowiązuje okres (pn.-niedz.)
  - godziny obowiązywania okresu (godzina rozpoczęcia i zakończenia)
  - jednostkę okresu (min/godz/dni)
  - ilość jednostek w okresie (długość okresu)
  - ilość powtórzeń długości okresu (dla 0 - nieskończoność)
  - opłata za każdą rozpoczętą długość okresu



**UWAGA:** Należy włączyć w definicji okresu opcję OKRES AKTYWNY, aby zdefiniowany okres obowiązywał przy naliczaniu opłat.

Nazwa cennika:	SAMOCHODY OSOBOWE			
Nazwa usługi (towar):	BILET PARKINGOWY			
	OKRES 1	OKRES 2	OKRES 3	OKRES 4
Nazwa:	DZIEŃ 2x30min	DZIEŃ	NOC 1x1godz	NOC
Dni tygodnia:	pn.-niedz.	pn.-niedz.	pn.-niedz.	pn.-niedz.
Godziny:	7:00 – 19:00	7:00 – 19:00	19:00 – 7:00	19:00 – 7:00
Jednostka okresu:	minuty	godziny	godziny	godziny
Ilość jedn.	30 (30x1min)	1	1	1
Ilość powtórzeń:	2 (2x30min)	0	1	0
Opłata:	3,00 zł	5,00 zł	4,00 zł	2,00 zł

Poniżej przedstawione zostały graficznie okresy cennika zdefiniowane w powyższym przykładzie.

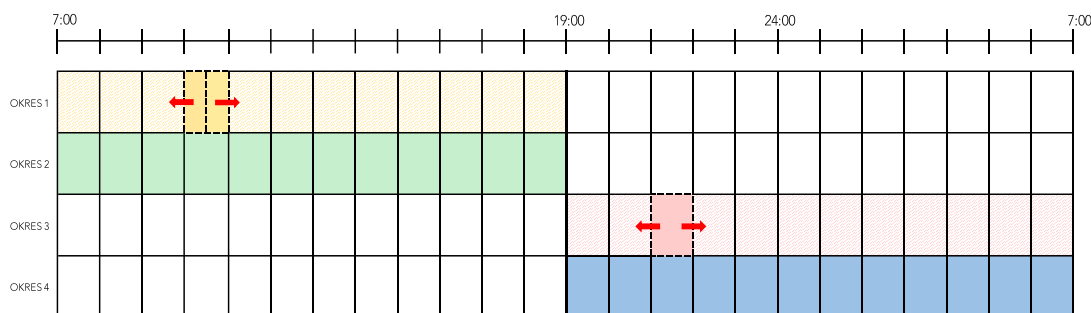

- okres 30 min w cenie 3zł, zgodnie z definicją okresu 1 „DZIEŃ 2x30min”
- okres 1 godz. w cenie 5zł, zgodnie z definicją okresu 2 „DZIEŃ”
- okres 1 godz. w cenie 4zł zgodnie z definicją okresu 3 „NOC 1x1godz”
- okres 1 godz. w cenie 2zł, zgodnie z definicją okresu 4 „NOC”

Przy automatycznym naliczaniu opłat brane są pod uwagę okresy wg kolejności ich ustawienia w danym cenniku w procesie definiowania (wybór pierwszego, który spełnia określone warunki).

Dostępna jest opcja *Przelicz, gdy zmiana godzin*, która określa, w jaki sposób ma zostać naliczana opłata za postój przy przejściu pomiędzy zdefiniowanymi okresami. Postój może być traktowany w kolejnych okresach, jako rozpoczęty z początkiem danego okresu (opcja wyłączona) lub jako kontynuacja postoju z poprzedniego okresu (opcja włączona). Wpływ włączenia opcji na wyliczenie należności za usługę czasową został przedstawiony w poniższym przykładzie.

Naliczenie opłaty parkingowej z wykorzystaniem cennika zdefiniowanego w powyższym przykładzie (opcja *Przelicz, gdy zmiana godzin* w wersji A – wyłączona, w wersji B – włączona):

Godzina wjazdu na parking (rozpoczęcia usługi): **16:30**

Godzina wyjazdu z parkingu (zakończenia usługi): **22:50**

Wersja A: 3zł (30min) + 3zł (30min) + 5zł (1godz) + 5zł (1godz) + **4zł (1godz)** + 2zł (1godz) + 2zł (1godz) + 2zł (1godz) = **26 zł.**

Wersja B: 3zł (30min) + 3zł (30min) + 5zł (1godz) + 5zł (1godz) + **2zł (1godz)** + 2zł (1godz) + 2zł (1godz) + 2zł (1godz) = **24 zł.**

Graficzne naliczenie opłaty parkingowej w oparciu o graficzną postać cennika, z wyłączoną i włączoną opcją *Przelicz, gdy zmiana godzin*, w przykładowym okresie: 16:30 – 22:50:

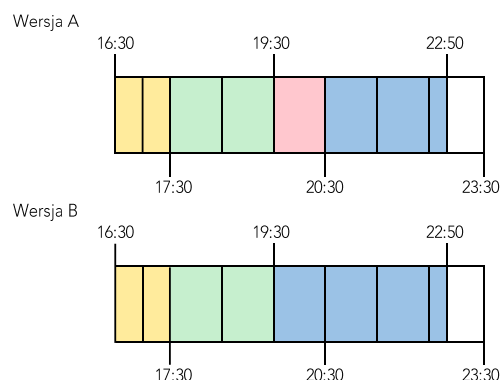



### 2.1.3.3.2 Kasowanie

FUNKCJE > FUNKCJE KIEROWNIKA > KONFIGURACJA > USŁUGA CZASOWA >  
USTAWIENIA CENNIKÓW > KASOWANIE

Możliwe jest skasowanie wcześniej zdefiniowanego cennika lub analogicznie okresu. Należy wybrać funkcję *Kasowanie*, następnie wybrać pozycję do skasowania i ją zatwierdzić. Sygnał dźwiękowy potwierdza wykonanie tej operacji.

### 2.1.4 Płatności

FUNKCJE > FUNKCJE KIEROWNIKA > KONFIGURACJA > PŁATNOŚCI

#### DEFINIOWANIE

Funkcja umożliwia definiowanie rodzajów środków płatniczych, jakimi klient może płacić za paragon. Płatność gotówką została już w kasie zdefiniowana (pozycja nr 1, bez możliwości edycji) i oznaczona jako płatność domyślna. Możliwe jest zdefiniowanie dodatkowych 6 form płatności.

Nazwa płatności może składać się z maksimum 20 znaków. Każdej płatności należy przypisać typ, spośród listy dostępnych typów oraz można przypisać jeden ze zdefiniowanych wcześniej terminali (patrz rozdział 2.6.4.4 *Ustawienia terminali* na stronie 117). Typy płatności zostały ogólnie narzucone przez ustawodawcę i są drukowane w rozliczeniu płatności na paragonie.

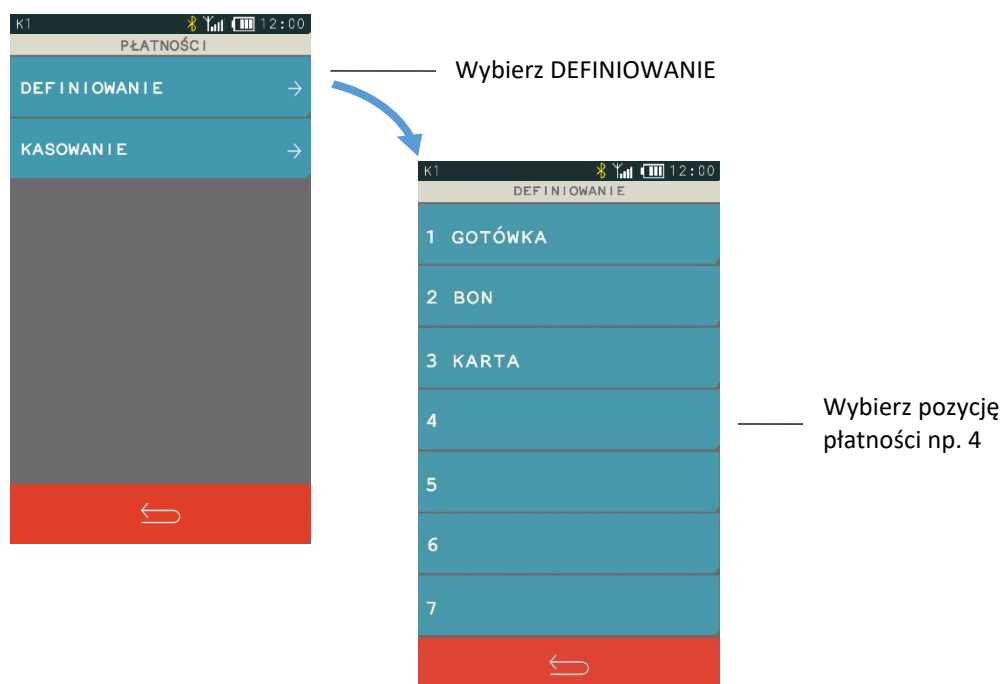

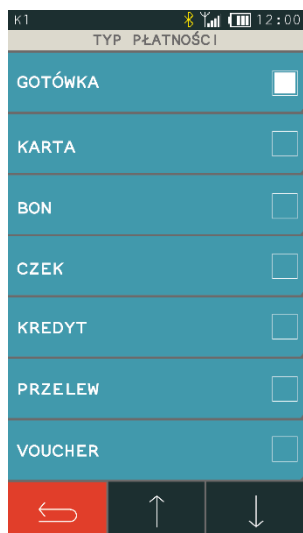

Wybierz z listy odpowiedni typ definiowanej płatności np. KARTA  
domyślne ustawienie: GOTÓWKA

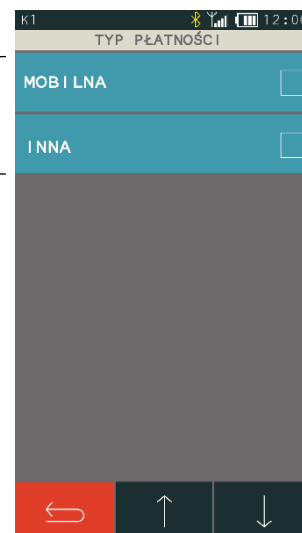

Wprowadź nazwę płatności np. KARTA PŁATNICZA  
maksymalnie 20 znaków

Zatwierdź

W przypadku wyboru płatności bezgotówkowej istnieje możliwość przypisania do tej płatności odpowiedniego terminala płatniczego, który wcześniej został podłączony i skonfigurowany. Dzięki temu po wyborze danej płatności przy zakończeniu paragonu następuje próba autoryzacji transakcji na przypisanym terminalu.

Wybierz NIE w przypadku braku potrzeby przypisania terminala do danej płatności

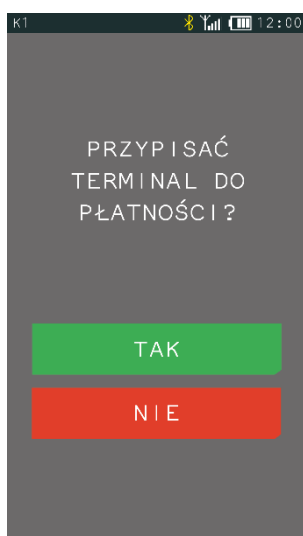

Wybierz TAK w celu przypisania terminala do danej płatności

W przypadku próby przypisania terminala przy braku zdefiniowanych terminali odpowiedni komunikat pojawi się na wyświetlaczu. Płatność GOTÓWKA nie ma możliwości edycji i w przypadku wybrania tej pozycji do definiowania odpowiedni komunikat pojawi się na wyświetlaczu.

### KASOWANIE

Aby skasować płatność należy postępować analogicznie jak w przypadku definiowania tzn. wybrać funkcję KASOWANIE, następnie pozycję do skasowania i zatwierdzić wybór naciskając przycisk TAK, wtedy dana płatność zostanie skasowana. Sygnał dźwiękowy potwierdzi wykonanie tej operacji. Nie ma możliwości usunięcia płatności GOTÓWKA i w przypadku wybrania tej pozycji do kasowania odpowiedni komunikat pojawi się na wyświetlaczu.

## 2.1.5 Waluty

### FUNKCJE > FUNKCJE KIEROWNIKA > KONFIGURACJA > WALUTY

Widok menu waluty

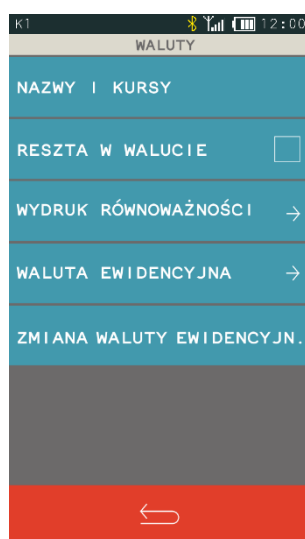

### 2.1.5.1 Nazwy i kursy

#### FUNKCJE > FUNKCJE KIEROWNIKA > KONFIGURACJA > WALUTY > NAZWY I KURSY

### DEFINIOWANIE

Funkcja umożliwia zdefiniowanie 8 walutowych form płatności, posiadających nazwę płatności, typ, nazwę waluty i kurs wymiany. Zaleca się wprowadzić skróty walut stosowanych przez NBP np. EUR, USD. Typ płatności *WALUTA OBCA* jest nadawany przez kasę automatycznie (typy płatności zostały odgórnie narzucone przez ustawodawcę i są drukowane w rozliczeniu płatności na paragonie).

Jeżeli płatność walutowa nie ma być używana, należy ją wykasować funkcją *KASOWANIE*.

The image shows three sequential screenshots of the ELZAB K10 online cash register interface, illustrating the steps to define a payment type.

**Step 1:** The first screenshot shows the main menu with two options: "DEFINIOWANIE" (Define) and "KASOWANIE" (Cash). A blue arrow points to "DEFINIOWANIE".

**Step 2:** The second screenshot shows the "DEFINIOWANIE" screen with a list of seven numbered options (1-7). A blue arrow points to option "1".

**Step 3:** The third screenshot shows the input screen for the payment type name. The title is "NAZWA PŁATNOŚCI [0/20]". A keyboard is visible below the input field. A blue arrow points to the input field.

**Step 4:** The fourth screenshot shows the input screen for the currency name. The title is "NAZWA WALUTY [0/3]". A keyboard is visible below the input field. A blue arrow points to the input field.

**Step 5:** The fifth screenshot shows the same input screen for the currency name, but with a green arrow pointing to the green "confirm" button at the bottom right of the keyboard.

**Annotations:**

- Wybierz pozycję DEFINIOWANIE
- Wybierz pozycję definiowanej płatności walutowej np. 1
- Wprowadź nazwę definiowanej płatności w danej walucie np. GOTÓWKA  
maksymalnie 20 znaków
- Wprowadź nazwę waluty np. EUR  
maksymalnie 3 znaki
- Zatwierdź

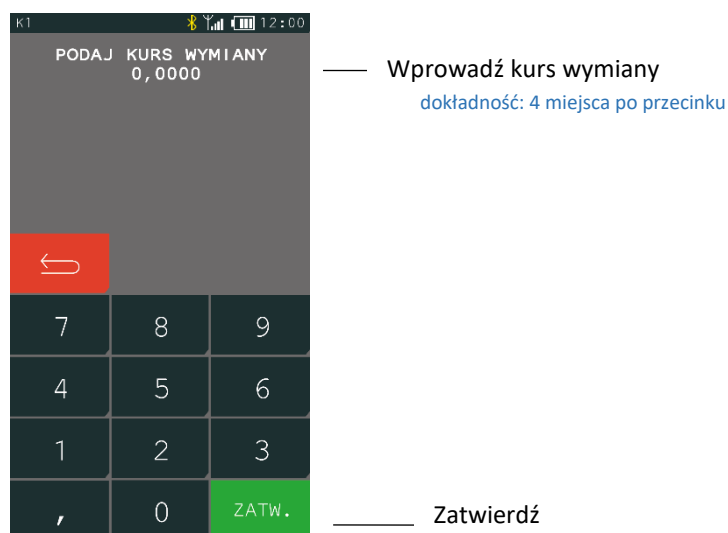

## KASOWANIE

Aby skasować płatność walutową należy postępować analogicznie jak w przypadku definiowania tzn. wybrać funkcję kasowanie, następnie pozycję płatności i potwierdzić decyzję naciskając klawisz TAK. Waluta zostanie usunięta, a sygnał dźwiękowy potwierdzi zakończenie operacji.

### 2.1.5.2 Reszta w walucie

[FUNKCJE > FUNKCJE KIEROWNIKA > KONFIGURACJA > WALUTY > RESZTA W WALUCIE](#)

Możliwe jest wybór, czy reszta ma być wypłacana w walucie ewidencyjnej (złoty lub euro po zmianie waluty), czy w ostatniej wprowadzonej walucie przy płatności paragonu (ewidencyjnej lub jednej z dodatkowych). Włączenie opcji ma znaczenie tylko wtedy, kiedy na paragonie użyto płatności walutowych i wystąpiła reszta.

### 2.1.5.3 Wydruk równowartości

[FUNKCJE > FUNKCJE KIEROWNIKA > KONFIGURACJA > WALUTY > WYDRUK RÓWNOWARTOŚCI](#)

Możliwy jest dodatkowy wydruk na paragonie równowartości sumy paragonu w innej walucie niż waluta ewidencyjna (np. równowartość sumy paragonu w euro, jeżeli złoty jest walutą ewidencyjną). Po wprowadzeniu nazwy waluty, kursu wymiany oraz włączeniu opcji *DRUKOWAĆ RÓWNOWARTOŚĆ* po logo fiskalnym będzie drukowana wprowadzona nazwa waluty, jej kurs wymiany oraz wyliczona automatycznie wg kursu kwota równowartości sumy paragonu w tej walucie. Funkcja ta może zostać użyta np. w okresie przed przejściem na nową walutę, w celu porównania wartości paragonu w dotychczasowej i nowej walucie.

### 2.1.5.4 Waluta ewidencyjna

[FUNKCJE > FUNKCJE KIEROWNIKA > KONFIGURACJA > WALUTY > WALUTA EWIDENCYJNA](#)

## DEFINIOWANIE

Funkcja pozwala zdefiniować z wyprzedzeniem, kiedy, na jaką walutę oraz wg jakiego kursu wymiany zostanie zmieniona waluta ewidencyjna w kasie np. zmiana ze złotych na euro. Kasa umożliwia określenie daty, godziny i minuty wprowadzenia zmiany.

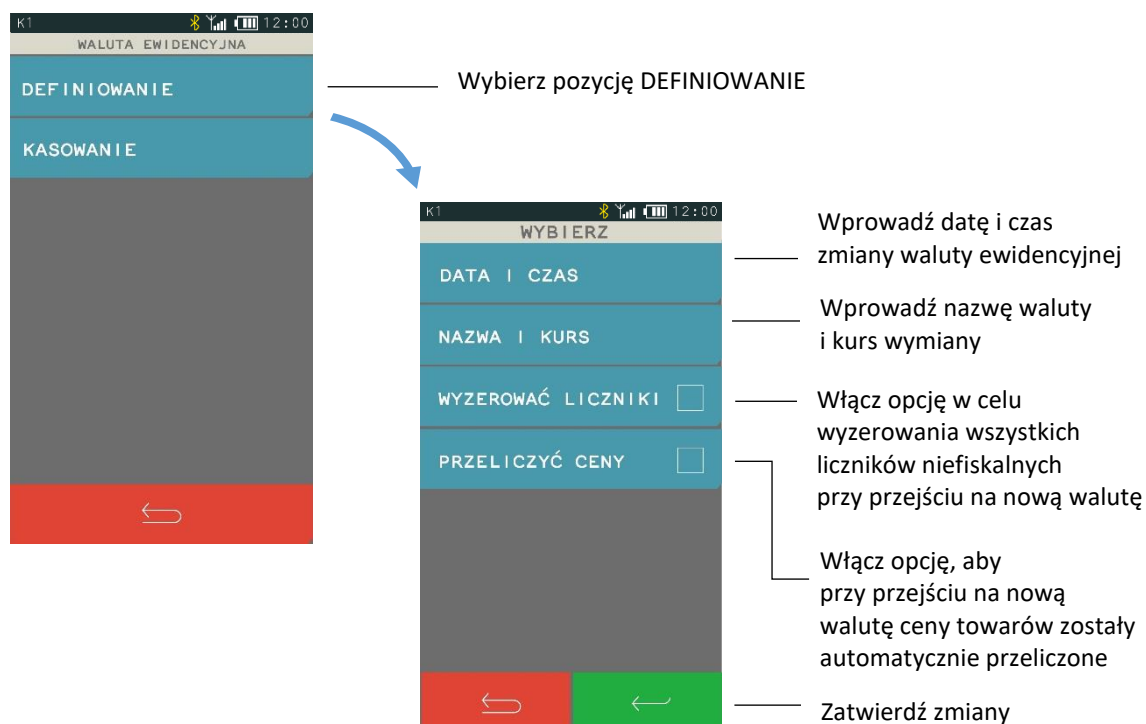

Jeżeli opcja **WYZEROWAĆ LICZNIKI** zostanie włączona to przed zmianą waluty należy dokonać na kasie rozliczenia sprzedaży i kasjerów w starej walucie, przez wydruk odpowiednich raportów lub przez odczyt z komputera. Jeżeli liczniki nie mają zostać skasowane to opcja powinna być wyłączona.

Jeżeli przed zmianą waluty ceny towarów zostaną przeliczone i przesłane do kasy przez oprogramowanie działające na podłączonym komputerze lub wprowadzone ręcznie przez użytkownika, to opcja **PRZELICZYĆ CENY** powinna być wyłączona.

Od wprowadzonej daty i godziny przejścia na nową walutę przy każdej próbie wystawienia paragonu kasa wyświetli informację: **ZMIANA WALUTY DO WYKONANIA**. Do czasu zmiany waluty w kasie – wywołania funkcji **ZMIANA WALUTY EWIDENCYJNEJ** (patrz rozdział 2.1.5.5 *Zmiana waluty ewidencyjnej* niżej) dalsza sprzedaż nie będzie możliwa i każda próba wystawiania paragonu będzie powodowała wyświetlenie powyższej informacji.

## KASOWANIE

W celu skasowania definicji nowej waluty ewidencyjnej należy wybrać funkcję **KASOWANIE**. Definicja waluty zostanie usunięta po ostatecznym zatwierdzeniu operacji klawiszem **TAK**.

### 2.1.5.5 Zmiana waluty ewidencyjnej

**FUNKCJE > FUNKCJE KIEROWNIKA > KONFIGURACJA > WALUTY > ZMIANA WALUTY EWIDENCYJNEJ**

Funkcja umożliwi przejście na nową walutę ewidencyjną zgodnie z wprowadzoną wcześniej jej definicją (patrz rozdział 2.1.5.4 *Waluta ewidencyjna* na stronie 73).



**UWAGA:** W przypadku, jeżeli użytkownik nie zamierza jeszcze zmieniać waluty ewidencyjnej (np. data zmiany została błędnie wprowadzona) należy wprowadzić poprawną datę zmiany waluty w jej definicji lub skasować błędną definicję waluty ewidencyjnej ( patrz rozdział 2.1.5.4 *Waluta ewidencyjna* na stronie 73, funkcja **DEFINIOWANIE** lub **KASOWANIE**).

**W celu przełączenia kasy na nową walutę należy wykonać następujące czynności:**

- Wykonać raport fiskalny dobowy (jeżeli nie został wykonany po ostatniej sprzedaży).
- Jeżeli kasa współpracuje z komputerem i programem magazynowym, należy wykonać odczyt danych o sprzedaży z kasy. Jeżeli program magazynowy dysponuje opcją przeliczania i zmiany cen w kasach (np. z cen w złotych na ceny w euro), należy jej użyć oraz nie włączać opcji przeliczenia cen automatycznie przez kasę podczas definiowania zmiany waluty.
- Jeżeli przy definiowaniu waluty nie włączono opcji kasowania niefiskalnych liczników:
  - wykonać raport szczegółowy sprzedaży i raport zwrotów opakowań z zerowaniem liczników;
  - wykonać raport sprzedaży wg grup z zerowaniem liczników;
  - wykonać raporty zamknięcia zmian wszystkich kasjerów (w tym sumacyjnych) w celu ich rozliczenia.
- Jeżeli nie wykonano zmiany cen za pomocą programu magazynowego i nie włączono opcji przeliczenia cen przez kasę automatycznie podczas definiowania waluty, należy je przeliczyć i zmienić w kasie ręcznie.

Po wykonaniu powyższych operacji zostanie na kasie rozliczony okres sprzedaży w bieżącej walucie. Należy teraz przejść do funkcji ZMIANA WALUTY EWIDENCYJNEJ i ją uruchomić. Następnie wykona się operacja przeliczenia cen i zerowania liczników sprzedaży (o ile włączono te opcje przy definiowaniu waluty ewidencyjnej) oraz operacja zmiany waluty. Na koniec wydrukuje się raport z wykonania operacji zmiany waluty. **Nie należy w tym czasie wyłączać kasy.**

Możliwe jest dokonanie 30 zmian waluty ewidencyjnej. Po osiągnięciu limitu zmian sprzedaż na kasie jest możliwa jedynie w walucie ewidencyjnej po ostatnio wprowadzonej zmianie.



**UWAGA:** Jeżeli po zmianie waluty ewidencyjnej kasa ma przyjmować inne walutowe formy płatności (np. złotówki), należy zdefiniować kursy i nazwy tych walut (patrz rozdział 2.1.5.1 Nazwy i kursy na stronie 71), ponieważ dotychczas zdefiniowane ustawienia zostaną usunięte podczas zmiany waluty ewidencyjnej.

### 2.1.6 Grupy towarowe

#### FUNKCJE > FUNKCJE KIEROWNIKA > KONFIGURACJA > GRUPY TOWAROWE

Funkcja definiowania grup umożliwi wprowadzenie do pamięci kasy nazw grup towarowych. Nazwy te używane są w raporcie sprzedaży według grup. Możliwe jest zdefiniowanie 99 grup. Nazwa może składać się z 19 znaków.



**UWAGA:** Towary z grupy nr 15 oraz od 90 do 99 mogą być wyłączone z funkcji udzielania rabatu i narzutu po włączeniu opcji RABAT/NARZUT SPECJALNY (patrz rozdział 2.6.2.8 Rabat/narzut specjalny na stronie 108).

The image shows three sequential screenshots of the ELZAB K10 online cash register interface, illustrating the process of defining a goods group.

**First Screenshot:** The screen displays the main menu with two options: "DEFINIOWANIE" (highlighted in blue) and "KASOWANIE". A blue arrow points from the "DEFINIOWANIE" option to the second screenshot. The status bar at the top shows "K1", signal strength, battery, and the time "12:00".

**Second Screenshot:** The screen is titled "PODAJ NUMER POCZĄTKOWY" (Enter starting number) and shows the number "1" entered. Below the input field is a numeric keypad with buttons for digits 0-9 and a "ZATW." (Confirm) button. A red arrow points from the "ZATW." button to the third screenshot. The status bar at the top shows "K1", signal strength, battery, and the time "12:00".

**Third Screenshot:** The screen is titled "DEFINIOWANIE" and shows a list of numbers from 1 to 7. The number "1" is highlighted in blue. Below the list is a red arrow pointing left, an up arrow, and a down arrow. The status bar at the top shows "K1", signal strength, battery, and the time "12:00".

**Fourth Screenshot:** The screen is titled "NAZWA GRUPY" (Group Name) and shows a text input field with a cursor. Below the input field is a keyboard with letters A-Z and Polish characters. A red arrow points from the keyboard to the fifth screenshot. The status bar at the top shows "K1", signal strength, battery, and the time "12:00".

**Annotations:**

- Wybierz pozycję DEFINIOWANIE**: Points to the "DEFINIOWANIE" option in the first screenshot.
- Wprowadź numer początkowy grupy, od której rozpocznie się wyświetlanie listy grup towarowych**  
wartość domyślna: 1: Points to the "PODAJ NUMER POCZĄTKOWY" screen.
- Zatwierdź**: Points to the "ZATW." button in the second screenshot.
- Wybierz numer grupy towarowej np. 1**: Points to the list of numbers in the third screenshot.
- Wprowadź nazwę grupy**  
maksymalnie 19 znaków: Points to the "NAZWA GRUPY" screen.
- Zatwierdź**: Points to the green arrow button in the fourth screenshot.



## KASOWANIE

Aby skasować grupę towarową należy postępować analogicznie, jak w przypadku definiowania tzn. wybrać funkcję KASOWANIE i podać numer początkowy grupy towarowej, następnie należy wybrać numer pozycji i zatwierdzić wybór naciskając klawisz TAK. Dana grupa zostanie usunięta, a sygnał dźwiękowy potwierdzi wykonanie tej operacji.

### 2.1.7 Jednostki miary

[FUNKCJE > FUNKCJE KIEROWNIKA > KONFIGURACJA > JEDNOSTKI MIARY](#)

#### DEFINIOWANIE

Funkcja umożliwia zdefiniowanie jednostek miary sprzedawanych towarów. Po zdefiniowaniu jednostki są wyświetlane przy definiowaniu towaru pod funkcją jednostki oraz drukowane są na paragonie. Przykłady jednostek: szt, opak (opakowanie), but (butelka), kg, tona, litr, dkg. Nazwa jednostki może składać się maksymalnie z 4 znaków. Kasa ma możliwość zdefiniowania łącznie 16 jednostek miary.

#### KASOWANIE

Aby skasować jednostkę miary należy wybrać funkcję KASOWANIE, a następnie wskazać wybraną pozycję z listy zdefiniowanych wcześniej jednostek i zatwierdzić wybór naciskając klawisz TAK. Dana jednostka miary zostanie usunięta, a sygnał dźwiękowy potwierdzi wykonanie tej operacji.

### 2.1.8 Kasjerzy

#### 2.1.8.1 Definiowanie

[FUNKCJE > FUNKCJE KIEROWNIKA > KONFIGURACJA > KASJERZY > DEFINIOWANIE](#)

Funkcja umożliwia edycję definicji kasjera, w tym jego nazwy, hasła oraz przypisania go do jednego z rodzajów kasjera. Z rodzaju do jakiego jest przypisany kasjer wynikają uprawnienia tego kasjera, skład zestawu raportów oraz maksymalny rabat i narzut jakiego kasjer może udzielić. Można zdefiniować do 10 kasjerów. Domyślnie na kasie został zdefiniowany jeden kasjer na pozycji nr 1 (1 KIEROWNIK) z pełnymi uprawnieniami dostępu do funkcji kasy i pustym hasłem oraz kasjerzy sumacyjni (pozycja 8, 9 oraz 10), służący do sumowania obrotów, wpłat i wypłat, rabatów i innych wartości dla wszystkich kasjerów, na raportach wykonywanych cyklicznie np. na koniec dnia, tygodnia, miesiąca.

Poniżej przedstawiony został sposób definiowania kasjera.

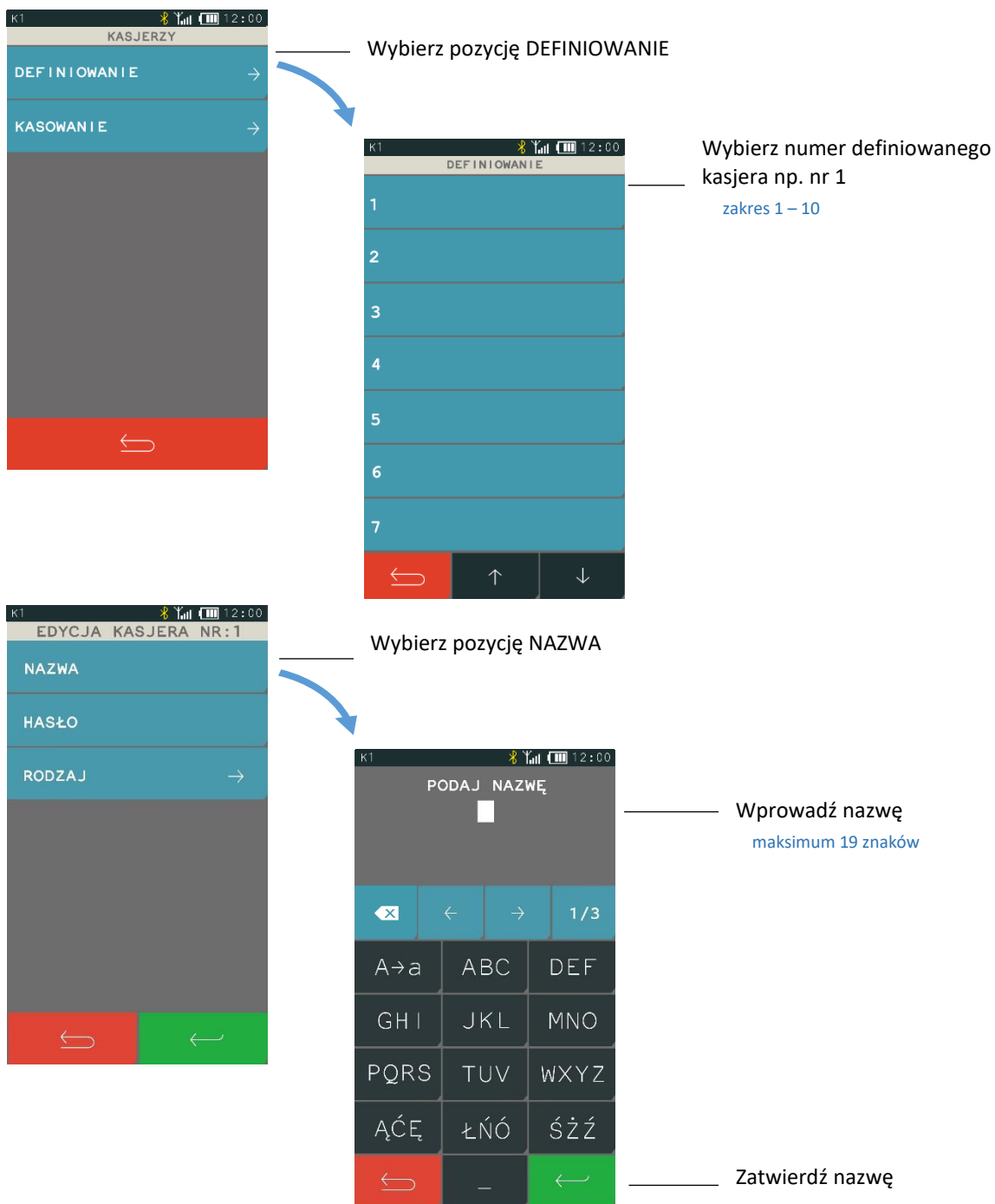

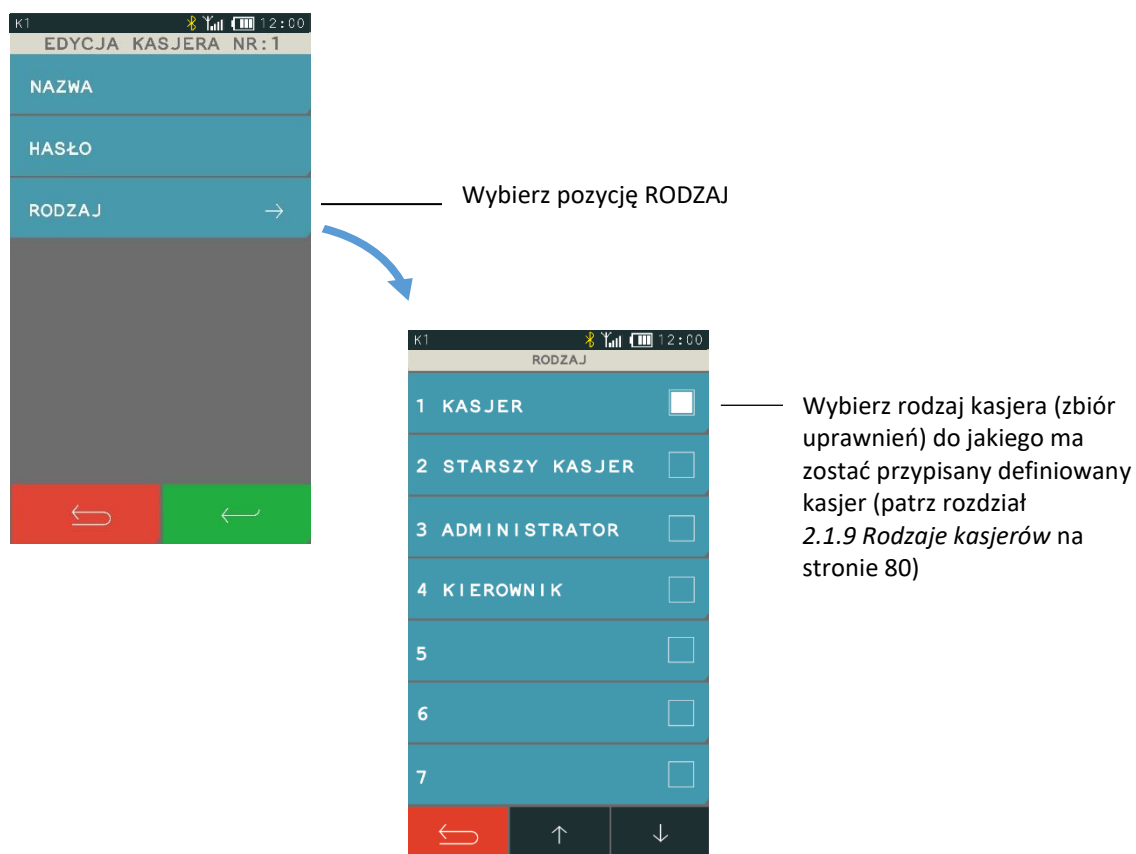
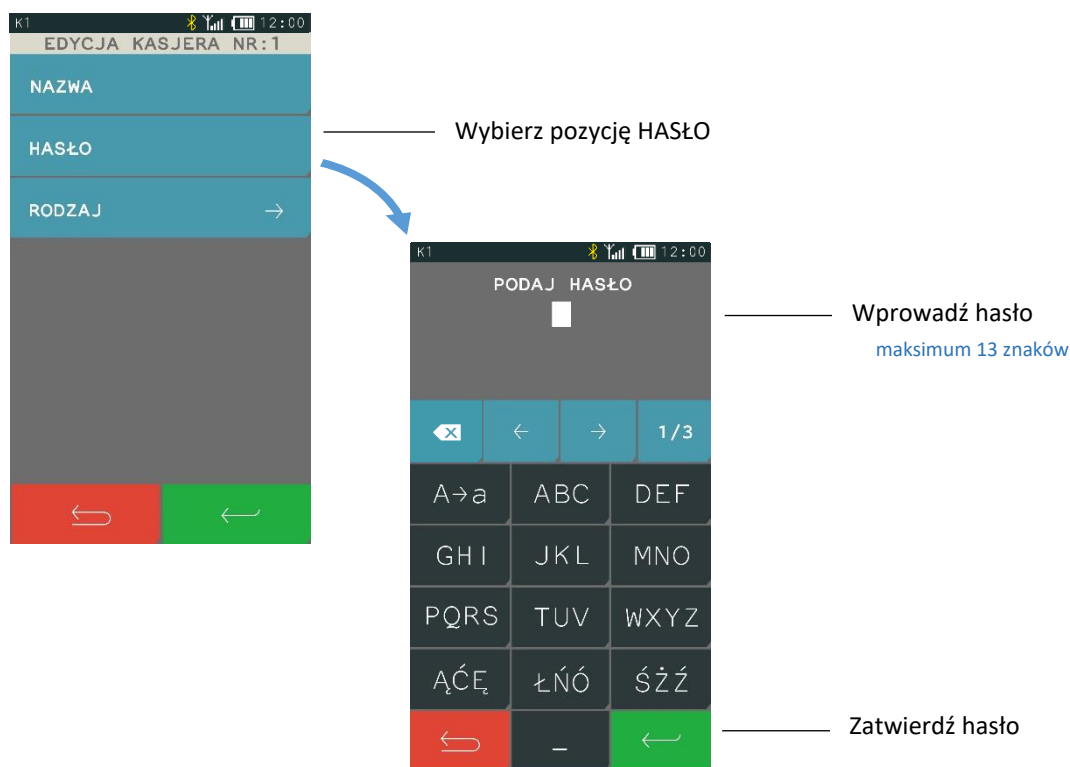

Po wprowadzeniu nazwy, hasła i rodzaju kasjera zaakceptuj definicję kasjera przyciskiem Zatwierdź. Sygnał dźwiękowy potwierdzi wykonanie tej operacji.

### 2.1.8.2 Kasowanie

#### FUNKCJE > FUNKCJE KIEROWNIKA > KONFIGURACJA > KASJERZY > KASOWANIE

Funkcja umożliwia usunięcie kasjera z pamięci kasy. Kasjer ten musi mieć zamkniętą zmianę. Aby skasować definicję kasjera należy postępować analogicznie jak w przypadku definiowania kasjera tzn. wybrać funkcję KASOWANIE, następnie wybrać numer pozycji kasjera i zatwierdzić wybór naciskając przycisk TAK. Kasjer zostanie wykasowany, a sygnał dźwiękowy potwierdzi wykonanie tej operacji.

### 2.1.9 Rodzaje kasjerów

#### FUNKCJE > FUNKCJE KIEROWNIKA > KONFIGURACJA > RODZAJE KASJERÓW

W menu znajdują się funkcje pozwalające na edycję i kasowanie rodzaju kasjera oraz funkcje kopiowania i przywracania definicji rodzaju kasjera. Rodzaj kasjera to zbiór uprawnień, które definiują poziom dostępu do funkcji kasy, np. domyślnie kasjer z uprawnieniami kierownika (KIEROWNIK) ma dostęp do wszystkich funkcji w kasie, natomiast z uprawnieniami kasjera (KASJER) - tylko do funkcji związanych ze sprzedażą. Poziom dostępu można dla danego rodzaju zwiększać lub zmniejszać w zależności od potrzeb. Do rodzaju kasjera jest przypisywany każdy kasjer pracujący na kasie

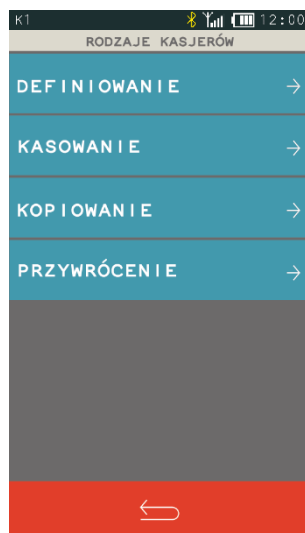

#### 2.1.9.1 Definiowanie

##### FUNKCJE > FUNKCJE KIEROWNIKA > KONFIGURACJA > RODZAJE KASJERÓW > DEFINIOWANIE

Możliwe jest zdefiniowanie 8 rodzajów kasjera. Definiowanie obejmuje nadanie rodzajowi kasjera nazwy, odpowiednich uprawnień, przydzielenie dostępu do zestawu raportów oraz określenie maksymalnego rabatu i narzutu, jaki kasjer może udzielić podczas sprzedaży. Domyślnie w kasie zdefiniowane zostały pierwsze 4 rodzaje kasjerów (z możliwością edycji i modyfikacji). Sposób definiowania rodzaju kasjera został przedstawiony poniżej.

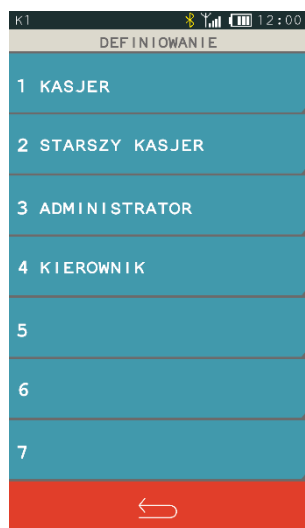

Wybierz istniejący rodzaj lub zdefiniuj własny wybierając pustą pozycję np. nr 5

Zdefiniuj zestaw dostępnych raportów



Wpisz nazwę rodzaju kasjera

maksymalnie 19 znaków

Zdefiniuj poziom dostępu do funkcji kasy

można przypisać maksymalnie 37 uprawnień

Wprowadź procentowo maksymalną wartość udzielanego odpowiednio rabatu oraz narzutu

wartość domyślna: 100%

Poniżej przedstawiono domyślne uprawnienia dla każdego z rodzajów kasjerów, niektóre z nich wpływają bezpośrednio na dostęp do odpowiednich funkcji również z poziomu menu SZYBKA FUNKCJA (patrz rozdział 4 Szybka funkcja na stronie 23).

Uprawnienia do funkcji	Informacje	Rodzaj kasjera			
		Kasjer	Starszy kasjer	Administrator	Kierownik
Sprzedaż	Dostęp do funkcji związanych ze sprzedażą towarów i usług, w tym również dostęp do trybu sprzedaży: - SZYBKA SPRZEDAŻ, po wcześniejszym zdefiniowaniu klawiszy szybkiej sprzedaży oraz - USŁUGA CZASOWA, po wcześniejszym zdefiniowaniu cenników i włączeniu trybu usługi czasowej.	✓	✓		✓
Koniec zmiany*	Możliwość wydruku raportu ZAMKNIĘCIE ZMIANY dla zalogowanego kasjera. FUNKCJE KASJERA -> KONIEC ZMIANY	✓	✓	✓	✓
R. stan kasy dla kasjera*	Możliwość wydruku raportu STAN KASY dla zalogowanego kasjera. SZYBKA FUNKCJA -> R. STANU KASY KASJERA.			✓	✓
Wpłata do kasy	Możliwość wywołania funkcji WPŁATA DO KASY. FUNKCJE KASJERA -> WPŁATA DO KASY.	✓	✓		✓
Wypłata z kasy	Możliwość wywołania funkcji WYPŁATA Z KASY. FUNKCJE KASJERA -> WYPŁATA Z KASY	✓	✓		✓

\* **UWAGA:** Niezależnie od ustawienia uprawnień, raport zostanie wydrukowany w ZESTAWIE RAPORTÓW danego kasjera, jeżeli został włączony do jego zestawu raportów i kasjer posiada uprawnienie dostępu do wydruku zestawu.

Uprawnienia do funkcji	Informacje	Rodzaj kasjera			
		Kasjer	Starszy kasjer	Admini- strator	Kierow- nik
Zestaw raportów	Dostęp do wydruku zestawu raportów zdefiniowanych dla rodzaju zalogowanego kasjera (również domyślnego). FUNKCJE KASJERA -> ZESTAW RAPORTÓW lub SZYBKA FUNKCJA -> ZESTAW RAPORTÓW <b>UWAGA:</b> Jeżeli kasjer posiada uprawnienie, to raporty włączone do jego zestawu zostaną wydrukowane, niezależnie od ustawienia uprawnień dostępu kasjera do każdego z raportów oddzielnie.	✓	✓		✓
Otwarcie szuflady	Możliwość otwarcia szuflady poza operacjami, które tego wymagają tj. zamknięcie paragonu. SZYBKA FUNKCJA -> OTWARCIE SZUFLADY	✓	✓	✓	✓
Funkcje kierownika	Dostęp do menu FUNKCJE KIEROWNIKA, w którym niezależnie może zostać zablokowany dostęp do podmenu.			✓	✓
Funkcje serwisowe	Dostęp do menu FUNKCJE SERWISOWE.				✓
R. dobowy fiskalny*	Możliwość wydruku RAPORTU FISKALNEGO DOBOWEGO. SZYBKA FUNKCJA -> R. DOBOWY FISKALNY lub FUNKCJE KIEROWNIKA -> RAPORTY ZERUJĄCE -> DOBOWY FISKALNY (wymagany jednoczesny dostęp do menu FUNKCJE KIEROWNIKA).		✓		✓
R. finansowy podatkowy*	Możliwość wydruku RAPORTU FINANSOWEGO PODATKOWEGO. SZYBKA FUNKCJA -> R. FINANSOWY PODATKOWY lub FUNKCJE KIEROWNIKA -> RAPORTY NIEZERUJĄCE -> FINANSOWY PODATKOWY (wymagany jednoczesny dostęp do menu FUNKCJE KIEROWNIKA).			✓	✓
R. szczeg. sprzedaży zer. *	Możliwość wydruku zerującego RAPORTU SZCZEGÓŁOWEGO SPRZEDAŻY. SZYBKA FUNKCJA -> R. SZCZEG. SPRZEDAŻY ZER. lub FUNKCJE KIEROWNIKA -> RAPORTY ZERUJĄCE -> SZCZEGÓŁOWY SPRZEDAŻY (wymagany jednoczesny dostęp do menu FUNKCJE KIEROWNIKA)				✓
R. szczegółowy sprzedaży*	Możliwość wydruku RAPORTU SZCZEGÓŁOWEGO SPRZEDAŻY. SZYBKA FUNKCJA -> R. SZCZEGÓŁOWY SPRZEDAŻY lub FUNKCJE KIEROWNIKA -> RAPORTY NIEZERUJĄCE -> SZCZEGÓŁOWY SPRZEDAŻY (wymagany jednoczesny dostęp do menu FUNKCJE KIEROWNIKA)			✓	✓
R. zwrotów opakowań zer. *	Możliwość wydruku zerującego RAPORTU ZWROTÓW OPAKOWAŃ. SZYBKA FUNKCJA -> R. ZWROTÓW OPAKOWAŃ ZER. lub FUNKCJE KIEROWNIKA -> RAPORTY ZERUJĄCE -> ZWROTÓW OPAKOWAŃ (wymagany jednoczesny dostęp do menu FUNKCJE KIEROWNIKA)				✓
R. zwrotów opakowań*	Możliwość wydruku RAPORTU ZWROTÓW OPAKOWAŃ. SZYBKA FUNKCJA -> R. ZWROTÓW OPAKOWAŃ lub FUNKCJE KIEROWNIKA -> RAPORTY NIEZERUJĄCE -> ZWROTÓW OPAKOWAŃ (wymagany jednoczesny dostęp do menu FUNKCJE KIEROWNIKA)			✓	✓
R. sprzed. w/g grup zer. *	Możliwość wydruku zerującego RAPORTU SPRZEDAŻY WEDŁUG GRUP. SZYBKA FUNKCJA -> R. SPRZED. W/G GRUP ZER. lub FUNKCJE KIEROWNIKA -> RAPORTY ZERUJĄCE -> SPRZEDAŻY WEDŁUG GRUP (wymagany jednoczesny dostęp do menu FUNKCJE KIEROWNIKA)				✓

\* **UWAGA:** Niezależnie od ustawienia uprawnienia, raport zostanie wydrukowany w ZESTAWIE RAPORTÓW danego kasjera, jeżeli został włączony do jego zestawu raportów i kasjer posiada uprawnienie dostępu do wydruku zestawu.

Uprawnienia do funkcji	Informacje	Rodzaj kasjera			
		Kasjer	Starszy kasjer	Admini- strator	Kierow- nik
R. sprzedaży według grup *	Możliwość wydruku niezzerującego RAPORTU SPRZEDAŻY WEDŁUG GRUP. SZYBKA FUNKCJA -> R. SPRZEDAŻY WEDŁUG GRUP lub FUNKCJE KIEROWNIKA -> RAPORTY NIEZERUJĄCE -> SPRZEDAŻY WEDŁUG GRUP (wymagany jednoczesny dostęp do menu FUNKCJE KIEROWNIKA)			✓	✓
R. końca zmiany kasjera	Możliwość wydruku raportu ZAMKNIĘCIE ZMIANY dla dowolnego kasjera z otwartą zmianą. FUNKCJE KIEROWNIKA -> RAPORTY ZERUJĄCE -> KONIEC ZMIANY (wymagany jednoczesny dostęp do menu FUNKCJE KIEROWNIKA)				✓
R. stanu kasy kasjera	Możliwość wydruku raportu STAN KASY dla dowolnego kasjera z otwartą zmianą. FUNKCJE KIEROWNIKA -> RAPORTY NIEZERUJĄCE -> STANU KASY DLA KASJERA (wymagany jednoczesny dostęp do menu FUNKCJE KIEROWNIKA)			✓	✓
Raporty okresowe	Możliwość wydruku raportów okresowych. FUNKCJE KIEROWNIKA -> RAPORTY NIEZERUJĄCE -> OKRESOWE (wymagany jednoczesny dostęp do menu FUNKCJE KIEROWNIKA) SZYBKA FUNKCJA -> R. FISKALNY MIESIĘCZNY (dostęp tylko do wydruku raportu okresowego fiskalnego miesięcznego)			✓	✓
Raport danych o tow.	Możliwość wydruku raportu DANE O TOWARACH. FUNKCJE KIEROWNIKA -> RAPORTY NIEZERUJĄCE -> DANYCH O TOWARACH (wymagany jednoczesny dostęp do menu FUNKCJE KIEROWNIKA)			✓	✓
Raport konfiguracji	Możliwość wydruku raportów konfiguracji KASJERÓW I ICH RODZAJÓW, USŁUGI CZASOWEJ I INNYCH USTAWIENÍ kasy. FUNKCJE KIEROWNIKA -> RAPORTY NIEZERUJĄCE -> KONFIGURACJI (wymagany jednoczesny dostęp do menu FUNKCJE KIEROWNIKA)			✓	✓
Definicja towaru	Dostęp do funkcji definiowania towarów w bazie. SZYBKA FUNKCJA -> DEFINICJA TOWARU lub FUNKCJE KIEROWNIKA -> KONFIGURACJA -> TOWARY -> DEFINIOWANIE (wymagany jednoczesny dostęp do menu FUNKCJE KIEROWNIKA oraz KONFIGURACJA)			✓	✓
Nazwy i kursy walut	Dostęp do funkcji definiowania kursów walut. SZYBKA FUNKCJA -> NAZWY I KURSY WALUT lub FUNKCJE KIEROWNIKA -> KONFIGURACJA -> WALUTY -> NAZWY I KURSY (wymagany jednoczesny dostęp do menu FUNKCJE KIEROWNIKA oraz KONFIGURACJA)			✓	✓
Waluta ewidencyjna	Możliwość wywołania funkcji zmiany waluty ewidencyjnej. FUNKCJE KIEROWNIKA -> KONFIGURACJA -> WALUTY -> ZMIANA WALUTY EWIDENCYJN. (wymagany jednoczesny dostęp do menu FUNKCJE KIEROWNIKA oraz KONFIGURACJA)			✓	✓
Konfiguracja	Dostęp do podmenu KONFIGURACJA w menu FUNKCJE KIEROWNIKA (wymagany jednoczesny dostęp do menu FUNKCJE KIEROWNIKA). Niezależnie może zostać zablokowany dostęp do podmenu tj. TOWARY, KASJERZY, RODZAJE KASJERÓW, WALUTY->NAZWY I KURSY.			✓	✓
Ustawienia kierownika	Dostęp do podmenu USTAWIENIA w menu FUNKCJE KIEROWNIKA (wymagany jednoczesny dostęp do menu FUNKCJE KIEROWNIKA). Niezależnie może zostać zablokowany dostęp do podmenu tj. USTAWIENIA KASY lub funkcji zmiany stawek podatkowych - STAWKI PODATKU.			✓	✓
Kasjerzy	Dostęp do funkcji definiowania kasjerów. FUNKCJE KIEROWNIKA -> KONFIGURACJA -> KASJERZY (wymagany jednoczesny dostęp do menu FUNKCJE KIEROWNIKA oraz KONFIGURACJA)			✓	✓

\* **UWAGA:** Niezależnie od ustawienia uprawnienia, raport zostanie wydrukowany w ZESTAWIE RAPORTÓW danego kasjera, jeżeli został włączony do jego zestawu raportów i kasjer posiada uprawnienie dostępu do wydruku zestawu.

Uprawnienia do funkcji	Informacje	Rodzaj kasjera			
		Kasjer	Starszy kasjer	Admini- strator	Kierow- nik
Rodzaje kasjerów	Dostęp do funkcji definiowania rodzajów kasjerów. FUNKCJE KIEROWNIKA -> KONFIGURACJA -> RODZAJE KASJERÓW (wymagany jednoczesny dostęp do menu FUNKCJE KIEROWNIKA oraz KONFIGURACJA)			✓	✓
Przestawienie zegara	Dostęp do funkcji przestawienia zegara. FUNKCJE KIEROWNIKA -> USTAWIENIA -> USTAWIENIA KASY -> PRZESTAWIENIE ZEGARA (wymagany jednoczesny dostęp do menu FUNKCJE KIEROWNIKA, USTAWIENIA oraz USTAWIENIA KASY)			✓	✓
Stawki podatku	Dostęp do funkcji zmiany stawek podatkowych. FUNKCJE KIEROWNIKA -> USTAWIENIA -> STAWKI PODATKU (wymagany jednoczesny dostęp do menu FUNKCJE KIEROWNIKA oraz USTAWIENIA) lub FUNKCJE SERWISOWE -> STAWKI PODATKU (wymagany jednoczesny dostęp do menu FUNKCJE SERWISOWE)			✓	✓
Ustawienia kasy	Dostęp do podmenu USTAWIENIA KASY w menu FUNKCJE KIEROWNIKA -> USTAWIENIA (wymagany jednoczesny dostęp do menu FUNKCJE KIEROWNIKA oraz USTAWIENIA)				✓
Wydruk danych	Dostęp do podglądu oraz wydruku danych z wydruków zapisanych w pamięci chronionej. FUNKCJE KIEROWNIKA -> KOPIA ELEKTRONICZNA -> WYŚWIETLANIE lub WYDRUKI DANYCH (wymagany jednoczesny dostęp do menu FUNKCJE KIEROWNIKA) SZYBKA FUNKCJA -> OSTATNI PARAGON (dostęp tylko do danych z ostatniego paragonu wystawionego na kasie)			✓	✓
Weryfikacja raportów	Dostęp do ustawienia opcji umożliwiającej po włączeniu kasy weryfikację raportów dobowych zapisanych w pamięci chronionej. FUNKCJE SERWISOWE -> WERYFIKACJA RAP.DOB. (wymagany jednoczesny dostęp do menu FUNKCJE SERWISOWE)				✓
Menu USB	Dostęp do podmenu USB w menu FUNKCJE KIEROWNIKA (wymagany jednoczesny dostęp do menu FUNKCJE KIEROWNIKA).				✓
Ponowny wydruk kwitu	Możliwość ponownego wydruku wystawionego wcześniej kwitu usługi czasowej (wymagany jednoczesny dostęp do funkcji związanych ze sprzedażą towarów i usług oraz włączenie trybu usługi czasowej, po wcześniejszym zdefiniowaniu odpowiednich cenników).	✓	✓		✓
Anulowanie kwitu	Możliwość wywołania funkcji anulowania wystawionego wcześniej kwitu usługi czasowej (wymagany jednoczesny dostęp do funkcji związanych ze sprzedażą towarów i usług oraz włączenie trybu usługi czasowej, po wcześniejszym zdefiniowaniu odpowiednich cenników).	✓	✓		✓
Anulowanie paragonu	Możliwość wywołania funkcji anulowania otwartego paragonu (patrz rozdział 5.13 <i>Anulowanie paragonu</i> na stronie 46)	✓	✓		✓
Anulowanie pozycji	Możliwość wywołania funkcji anulowania wystawionej wcześniej pozycji na otwartym paragonie (patrz rozdział 5.9 <i>Podgląd paragonu i anulowanie pozycji</i> na stronie 36)	✓	✓		✓



**UWAGA:** Ograniczenie rabatu, narzutu oraz wszelkie uprawnienia zdefiniowane dla danego kasjera i związane z nimi dostęp do funkcji kasy, obowiązują tylko w przypadku włączenia opcji UŻYCIE KASJERÓW w ustawieniach (patrz rozdział 2.6.7 *Użycie kasjerów* na stronie 122). W przeciwnym przypadku automatycznie zalogowany domyślny kasjer posiada wszystkie uprawnienia dostępu do funkcji kasy i brak ograniczeń we wprowadzaniu rabatu/narzutu.

Poniżej raporty dostępne przy tworzeniu zestawu raportów dla każdego z rodzajów kasjera. Wywołanie zestawu raportów przez zalogowanego kasjera patrz rozdział 1.6 *Zestaw raportów* na stronie 55.



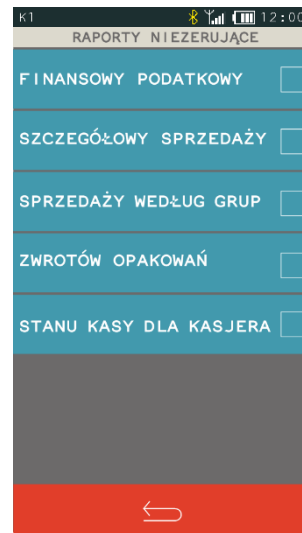
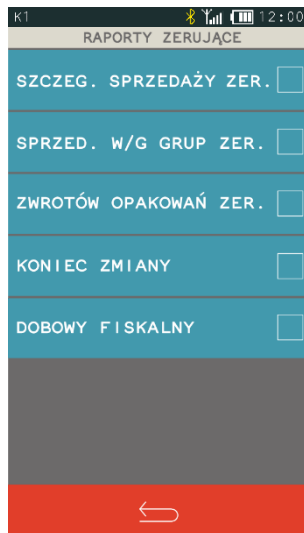

Szczegółowy opis raportów został przedstawiony w rozdziałach 2.2 *Raporty zerujące* na stronie 86 oraz 2.3 *Raporty niezerujące* na stronie 89.

### 2.1.9.2 Kasowanie

**FUNKCJE > FUNKCJE KIEROWNIKA > KONFIGURACJA > RODZAJE KASJERÓW > KASOWANIE**

Za pomocą tej funkcji można skasować wcześniej zdefiniowany rodzaj kasjera poprzez wskazanie odpowiedniej pozycji na liście.

### 2.1.9.3 Kopiowanie

**FUNKCJE > FUNKCJE KIEROWNIKA > KONFIGURACJA > RODZAJE KASJERÓW > KOPIOWANIE**

Funkcja umożliwia kopiowanie definicji jednego rodzaju kasjera innemu rodzajowi. Skopiowana zostanie nazwa rodzaju, wszystkie uprawnienia i skład zestawu raportów. Funkcja jest przydatna przy nadawaniu kolejnemu rodzajowi kasjera podobnych uprawnień i zestawu raportów do już wcześniej zdefiniowanego.

Sposób kopiowania definicji rodzaju kasjera został przedstawiony poniżej:

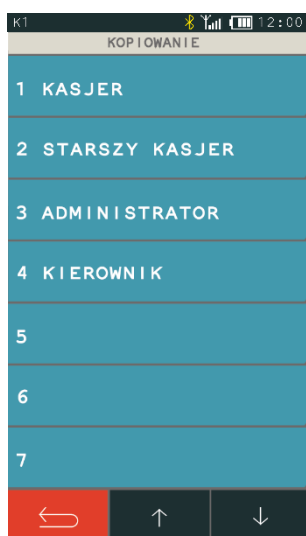

Wybierz rodzaj kasjera, którego definicję chcesz skopiować np. KASJER

Następnie wskaź pozycję rodzaju kasjera, któremu chcesz przypisać kopiowaną definicję np. pozycję nr 5

Po wskazaniu rodzaju kasjera, któremu chcemy przypisać kopiowaną definicję, pojawi się następujący komunikat:



Wybierz „TAK”, aby definicja została skopiowana

Wybierz „NIE”, aby kopiowanie definicji zostało anulowane

#### 2.1.9.4 Przywrócenie

**FUNKCJE > FUNKCJE KIEROWNIKA > KONFIGURACJA > RODZAJE KASJERÓW > PRZYWRÓCENIE**

Funkcja umożliwia przywrócenie definicji domyślnie zdefiniowanych rodzajów kasjerów (nr 1 – 4). Przywrócona zostanie nazwa rodzaju, wszystkie uprawnienia i skład zestawu raportów.

## 2.2 Raporty zerujące

**FUNKCJE > FUNKCJE KIEROWNIKA > RAPORTY ZERUJĄCE**

Raporty zerujące charakteryzują się tym, że wydrukowanie raportu skutkuje automatycznym zerowaniem liczników kasy (fiskalnych lub nefiskalnych), stąd m.in. nie można takiego raportu powtórnie wykonać (m.in. w przypadku zniszczenia lub zgubienia wydruku).

Widok menu raporty zerujące



#### 2.2.1 Dobowy fiskalny

**FUNKCJE > FUNKCJE KIEROWNIKA > RAPORTY ZERUJĄCE > DOBOWY FISKALNY**

Do obowiązków użytkownika kasy fiskalnej należy sporządzanie raportów fiskalnych, które dokumentują wysokość obrotów i kwoty podatku w danym okresie. Raportami fiskalnymi są m.in. raporty dobowe oraz raporty okresowe szczegółowe (w tym miesięczny).

Raport dobowy fiskalny jest podstawowym raportem fiskalnym. W trakcie jego sporządzania zostaje zapisana do pamięci fiskalnej wysokość obrotu z całego dnia sprzedaży z uwzględnieniem rozdziału kwot podatku na poszczególne stawki VAT. Raport powinien być wykonywany codziennie po zakończeniu sprzedaży w danym dniu, nie później jednak niż przed dokonaniem pierwszej sprzedaży w dniu następnym. Kasa emituje raporty fiskalne dobowe w postaci elektronicznej, a na żądanie użytkownika również w postaci papierowej (włączona odpowiednia opcja w ustawieniach patrz rozdział 2.6.13 *Raport dobowy na papier* na stronie 123). Pozycje drukowane w raporcie fiskalnym dobowym są odgórnie narzucone przez ustawodawcę, a ich szczegółowy opis został przedstawiony w rozdziale 2 *Przykładowe wydruki* na stronie 153.

Nie ma wymogów, co do ilości raportów dobowych wykonanych jednego dnia, należy jednak pamiętać, że każde urządzenie fiskalne posiada ograniczoną ilość zapisów raportów dobowych do pamięci fiskalnej (zgodnie z przepisami ilość raportów wynosi minimum 1830). Kasa sygnalizuje odpowiednim komunikatem zapis każdego z ostatnich możliwych do wykonania 30 raportów fiskalnych dobowych.

Dostęp do funkcji uzależniony jest od uprawnienia kasjera do wykonania raportu *DOBOWY FISKALNY* (patrz rozdział 2.1.9.1 *Definiowanie* na stronie 80, uprawnienie *R. DOBOWY FISKALNY*).

W przypadku włączenia opcji WERYFIKACJA RAP. DOB., przy kolejnym uruchomieniu kasy nastąpi jednorazowa weryfikacja raportów dobowych, a po jej przeprowadzeniu na wyświetlaczu pojawi się informacja o wyniku weryfikacji. Jeżeli w okresie od ostatniego raportu dobowego nie wystąpiła sprzedaż, po wywołaniu raportu na wyświetlaczu pojawi się odpowiedni komunikat z możliwością anulowania lub kontynuowania wykonania raportu.

### 2.2.2 Szczegółowy sprzedaży

#### FUNKCJE > FUNKCJE KIEROWNIKA > RAPORTY ZERUJĄCE > SZCZEGÓŁOWY SPRZEDAŻY

Funkcja służy do wydruku raportu sprzedaży towarów w oparciu o нефiskalne liczniki sprzedaży (ilość i wartość sprzedaży). Na raporcie wyszczególnione są ilości i wartości sprzedaży oddzielnie dla każdego towaru (w tym również opakowania zwrotnego). Wydrukowane dane obejmują okres od wydruku ostatniego raportu szczegółowego sprzedaży z zerowaniem liczników.

Dostęp do funkcji uzależniony jest od uprawnienia kasjera do wykonania raportu *SZCZEGÓŁOWEGO SPRZEDAŻY* (patrz rozdział 2.1.9.1 *Definiowanie* na stronie 80, uprawnienie *R. SZCZEG. SPRZEDAŻY ZER.*). Po wydrukowaniu raportu, нефiskalne liczniki sprzedaży towarów zostaną wyzerowane, a na wydruku pojawi się odpowiedni komunikat.

### 2.2.3 Sprzedaży według grup

#### FUNKCJE > FUNKCJE KIEROWNIKA > RAPORTY ZERUJĄCE > SPRZEDAŻY WEDŁUG GRUP

Funkcja służy do wydruku raportu sprzedaży według zdefiniowanych grup towarowych z podaniem wartości sprzedaży oddzielnie dla poszczególnych grup.

Dostęp do funkcji uzależniony jest od uprawnienia kasjera do wykonania raportu *SPRZEDAŻY WEDŁUG GRUP* (patrz rozdział 2.1.9.1 *Definiowanie* na stronie 80, uprawnienie *R. SPRZED. W/G GRUP ZER.*). Po wydrukowaniu raportu нефiskalne liczniki zostaną wyzerowane, a na wydruku pojawi się odpowiedni komunikat.

## 2.2.4 Zwrotów opakowań

### FUNKCJE > FUNKCJE KIEROWNIKA > RAPORTY ZERUJĄCE > ZWROTÓW OPAKOWAŃ

Funkcja służy do wydruku raportu zwrotów opakowań z podaniem ilości i wartości przyjętych opakowań zwrotnych. Wydrukowane ilości i wartości zwrotów obejmują okres od ostatniego raportu z zerowaniem liczników.

Dostęp do funkcji uzależniony jest od uprawnienia kasjera do wykonania raportu *ZWROTÓW OPAKOWAŃ* (patrz rozdział 2.1.9.1 *Definiowanie* na stronie 80, uprawnienie *R. ZWROTÓW OPAKOWAŃ ZER.*). Po wydrukowaniu raportu niefiskalne liczniki zostaną wyzerowane, a na wydruku pojawi się odpowiedni komunikat.

## 2.2.5 Koniec zmiany

### FUNKCJE > FUNKCJE KIEROWNIKA > RAPORTY ZERUJĄCE > KONIEC ZMIANY

Funkcja służy do wydruku numerowanego raportu z danymi o operacjach wykonanych przez wybranego kasjera, takich jak sprzedaż, przyjęte zwroty, udzielone rabaty, narzuty oraz o uzyskanych ze sprzedaży kwotach z podziałem na formy płatności i płatności walutowe, w których wystąpił obrót. Funkcję można wykonać dla dowolnego kasjera, który ma w danej chwili otwartą zmianę, a dostęp do funkcji uzależniony jest od uprawnienia kasjera do wykonania raportu *ZAMKNIĘCIE ZMIANY* dla dowolnego kasjera (patrz rozdział 2.1.9.1 *Definiowanie* na stronie 80, uprawnienie *R. KOŃCA ZMIANY KASJERA*). Dodatkowo w przypadku włączonej w ustawieniach opcji *KASJERZY SUMACYJNI* (patrz rozdział 2.6.8 *Kasjerzy sumacyjni* na stronie 122) dostępne są raporty tzw. kasjerów sumacyjnych o numerach 8,9 i 10, zawierające sumę obrotów, wpłat i wypłat, rabatów i innych wartości dla wszystkich kasjerów pracujących w danym okresie.

Okres wykonywania cyklicznych raportów zależy od organizacji pracy i może być dowolny, m.in. raport dla *KASJER SUMACYJNY 8* wykonywany może być na koniec dnia, *KASJER SUMACYJNY 9* - na koniec tygodnia, *KASJER SUMACYJNY 10* - na koniec miesiąca.

Po wyborze i zatwierdzeniu odpowiedniej pozycji z listy kasjerów nastąpi otwarcie szuflady na pieniądze i przejście do wprowadzenia kwoty zliczonej gotówki oraz innych używanych form płatności – identycznie, jak w przypadku wywołania raportu *KONIEC ZMIANY* w menu *FUNKCJE KASJERA* (patrz rozdział 1.3 *Koniec zmiany* na stronie 51).

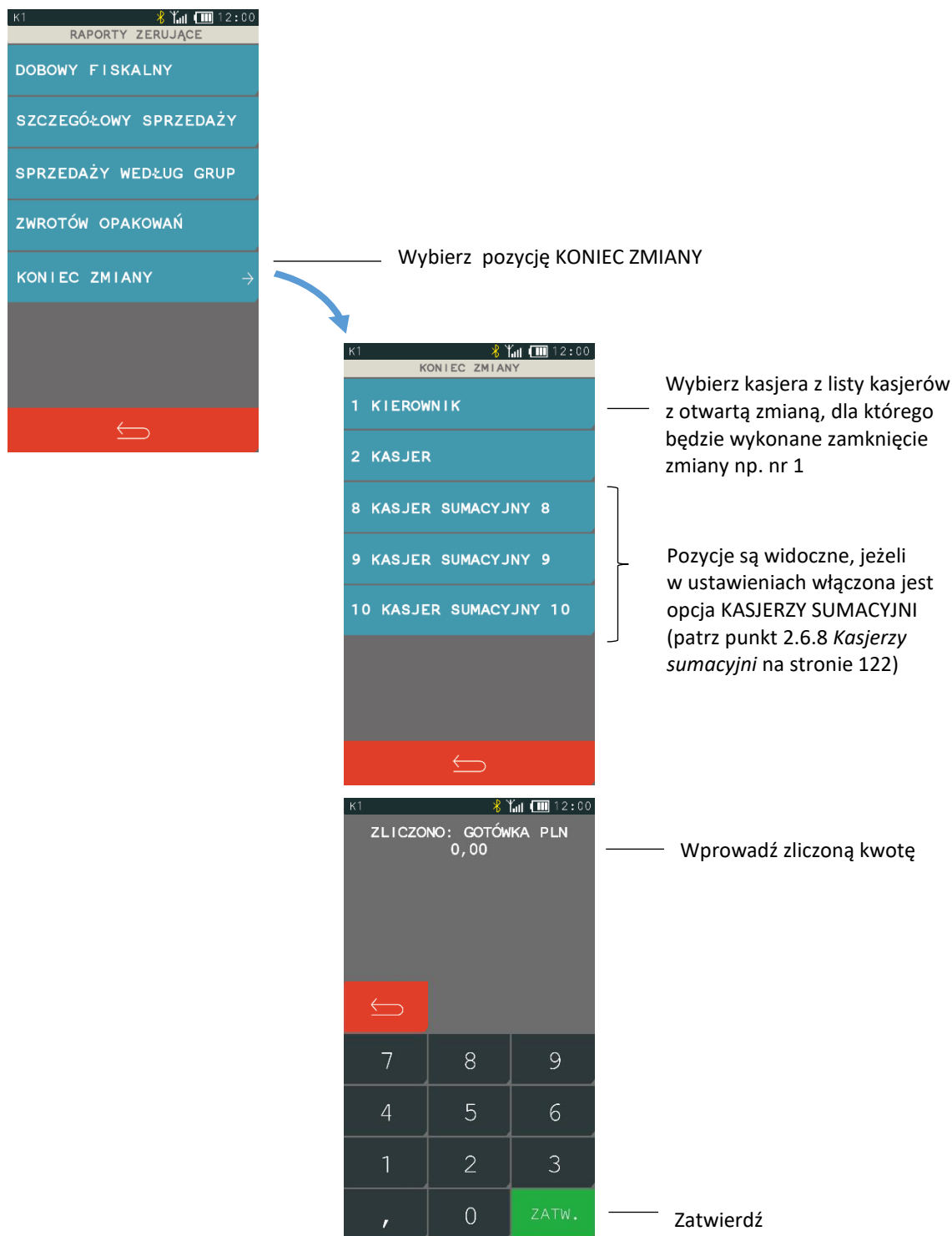

Wykonanie funkcji zamknięcia zmiany powoduje wyłączenie/wylogowanie danego kasjera i wyzerowanie liczników jego zmiany, a na wydruku pojawi się linia o wyzerowaniu liczników.

## 2.3 Raporty niezerujące

### FUNKCJE > FUNKCJE KIEROWNIKA > RAPORTY NIEZERUJĄCE

Raporty niezerujące są raportami czytającymi i można je wykonywać wielokrotnie, ponieważ wydruk takiego raportu nie skutkuje zerowaniem liczników kasy.

## Widok menu raporty niezerujące

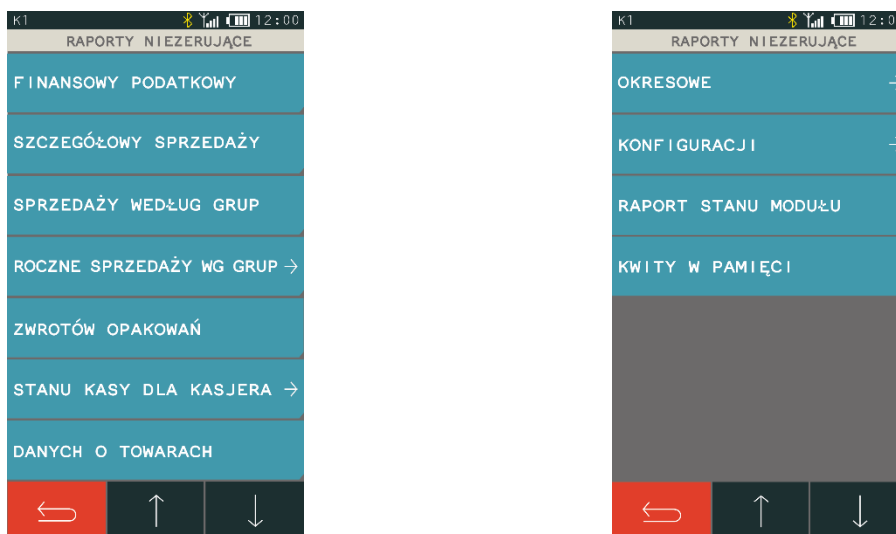

### 2.3.1 Finansowy podatkowy

#### FUNKCJE > FUNKCJE KIEROWNIKA > RAPORTY NIEZERUJĄCE > FINANSOWY PODATKOWY

Funkcja służy do wydruku aktualnego stanu liczników fiskalnych. Pola drukowane w raporcie są identyczne z polami raportu dobowego fiskalnego, z tym że wydrukowanie raportu finansowego nie powoduje wyzerowania tych liczników i na wydruku nie występuje komunikat o ich wyzerowaniu. Numer raportu finansowego jest zgodny z numerem kolejnego raportu dobowego (tego, w którym bieżące liczniki zostaną uwzględnione).

Dostęp do funkcji uzależniony jest od uprawnień kasjera do wykonania raportu *FINANSOWY PODATKOWY* (patrz rozdział 2.1.9.1 *Definiowanie* na stronie 80, uprawnienie *R. FINANSOWY PODATKOWY*).

### 2.3.2 Szczegółowy sprzedaży

#### FUNKCJE > FUNKCJE KIEROWNIKA > RAPORTY NIEZERUJĄCE > SZCZEGÓŁOWY SPRZEDAŻY

Funkcja służy do wydruku raportu szczegółowego sprzedaży towarów w oparciu o нефiskalne liczniki sprzedaży (ilość i wartość sprzedaży). Na raporcie wyszczególnione są ilości i wartości sprzedaży każdego towaru. Treść raportu jest identyczna z odpowiednim raportem zerującym z tą różnicą, że liczniki nie są zerowane oraz nie występuje linia o wyzerowaniu liczników (patrz rozdział 2.2.2 *Szczegółowy sprzedaży* na stronie 87).

Dostęp do funkcji uzależniony jest od uprawnień kasjera do wykonania raportu *SZCZEGÓŁOWY SPRZEDAŻY* (patrz rozdział 2.1.9.1 *Definiowanie* na stronie 80, uprawnienie *R. SZCZEGÓŁOWY SPRZEDAŻY*).

### 2.3.3 Sprzedaży według grup

#### FUNKCJE > FUNKCJE KIEROWNIKA > RAPORTY NIEZERUJĄCE > SPRZEDAŻY WEDŁUG GRUP

Funkcja służy do wydruku raportu sprzedaży według zdefiniowanych grup towarowych, z podaniem wartości sprzedaży dla poszczególnych grup. Treść raportu jest identyczna z odpowiednim raportem zerującym z tą różnicą, że liczniki nie są zerowane i na wydruku nie występuje linia o wyzerowaniu liczników (patrz rozdział 2.2.3 *Sprzedaży według grup* na stronie 87).

Dostęp do funkcji uzależniony jest od uprawnienia kasjera do wykonania raportu *SPRZEDAŻ WEDŁUG GRUP* (patrz rozdział 2.1.9.1 *Definiowanie* na stronie 80, uprawnienie *R. SPRZEDAŻ WEDŁUG GRUP*).

### 2.3.4 Roczne sprzedaży według grup

#### FUNKCJE > FUNKCJE KIEROWNIKA > RAPORTY NIEZERUJĄCE > ROCZNE SPRZEDAŻY WEDŁUG GRUP

Funkcja służy do wydruku raportu sprzedaży według zdefiniowanych grup towarowych (patrz rozdział (patrz rozdział 2.3.3 *Sprzedaży według grup* na stronie 90), ograniczonego do sprzedaży w bieżącym lub poprzednim roku kalendarzowym.

Dostęp do funkcji uzależniony jest od uprawnienia kasjera do wykonania raportu *SPRZEDAŻY WEDŁUG GRUP* (patrz rozdział 2.1.9.1 *Definiowanie* na stronie 80, uprawnienie *R. SPRZEDAŻY WEDŁUG GRUP*).



**UWAGA:** Przy zmianie waluty ewidencyjnej kasowane są dane raportu rocznego sprzedaży za rok bieżący.

### 2.3.5 Zwrotów opakowań

#### FUNKCJE > FUNKCJE KIEROWNIKA > RAPORTY NIEZERUJĄCE > ZWROTÓW OPAKOWAŃ

Funkcja służy do wydruku raportu zwrotów opakowań z podaniem ilości i wartości przyjętych opakowań zwrotnych. Treść raportu jest identyczna z odpowiednim raportem zerującym z tą różnicą, że liczniki nie są zerowane i na wydruku nie występuje linia o wyzerowaniu liczników (patrz rozdział 2.2.4 *Zwrotów opakowań* na stronie 88).

Dostęp do funkcji uzależniony jest od uprawnienia kasjera do wykonania raportu *ZWROTÓW OPAKOWAŃ* (patrz rozdział 2.1.9.1 *Definiowanie* na stronie 80, uprawnienie *R. ZWROTÓW OPAKOWAŃ*).

### 2.3.6 Stanu kasy dla kasjera

#### FUNKCJE > FUNKCJE KIEROWNIKA > RAPORTY NIEZERUJĄCE > STANU KASY DLA KASJERA

Funkcja służy do wydruku numerowanego raportu z danymi o operacjach wykonanych przez wybranego kasjera, takimi jak ilość i wartość wystawionych i anulowanych paragonów, wartość udzielonych rabatów, narzutów oraz o uzyskanych wpływach ze sprzedaży z podziałem na formy płatności i płatności walutowe, w których wystąpił obrót.

Treść raportu jest identyczna z raportem zerującym *ZAKOŃCZENIE ZMIANY* (patrz rozdział 1.3 *Koniec zmiany* na stronie 51) z tą różnicą, że liczniki nie są zerowane i na wydruku nie występuje linia o wyzerowaniu liczników oraz kasa nie pyta o stan poszczególnych płatności w szufladzie i na wydruku pojawiają się tylko wartości obliczone przez kasę.

Funkcję można wykonać dla dowolnego kasjera, który ma w danej chwili otwartą zmianę, a dostęp do funkcji uzależniony jest od uprawnienia kasjera do wykonania raportu *STAN KASY* dla dowolnego kasjera (patrz rozdział 2.1.9.1 *Definiowanie* na stronie 80, uprawnienie *R. STANU KASY KASJERA*).

Dodatkowo w przypadku włączonej w ustawieniach opcji *KASJERZY SUMACYJNI* (patrz rozdział 2.6.8 *Kasjerzy sumacyjni* na stronie 122) dostępne są raporty tzw. kasjerów sumacyjnych o numerach 8,9 i 10, zawierające sumę obrotów, wpłat i wypłat, rabatów i innych wartości dla wszystkich kasjerów pracujących w danym okresie.

Wykonanie funkcji nie powoduje zamknięcia zmiany kasjera.

### 2.3.7 Danych o towarach

#### FUNKCJE > FUNKCJE KIEROWNIKA > RAPORTY NIEZERUJĄCE > DANYCH O TOWARACH

Funkcja służy do wydruku danych o towarach, z wyszczególnieniem zdefiniowanych atrybutów każdego z towarów m.in. numeru towaru (PLU), jego nazwy, stawki podatkowej (PTU), jednostki miary, grupy towarowej, kodu kreskowego i in. Wydrukowanie raportu wymaga podania numeru początkowego towaru, od którego rozpocznie się drukowanie danych.

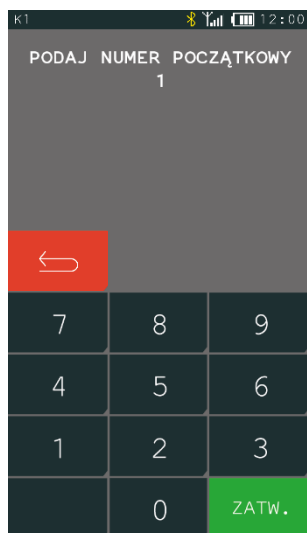

\_\_\_\_\_ Podaj numer początkowy towaru

\_\_\_\_\_ Zatwierdź wprowadzony numer

Po zatwierdzeniu wprowadzonego numeru nastąpi wydruk raportu DANE O TOWARACH, rozpoczynając od towaru o wprowadzonym numerze. Wydruk może zostać przerwany w każdym momencie. Przykładowy wydruk raportu DANE O TOWARACH wraz z opisem pozycji przedstawiony został w rozdziale 2 *Przykładowe wydruki* na stronie 153.

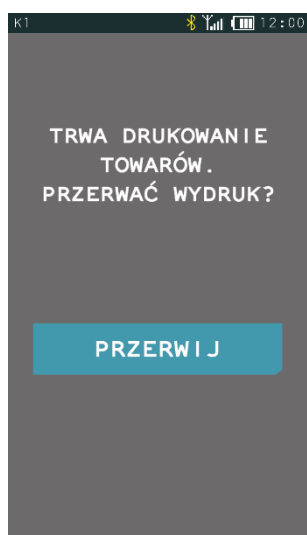

\_\_\_\_\_ Przerwij wydruk raportu

### 2.3.8 Okresowe

#### FUNKCJE > FUNKCJE KIEROWNIKA > RAPORTY NIEZERUJĄCE > OKRESOWE

Zestaw funkcji służących do wydruku raportów okresowych szczegółowych i łącznych oraz raportów zdarzeń. Wszystkie te raporty są raportami fiskalnymi. Wykonanie raportu okresowego lub raportu zdarzeń polega na odczycie danych z pamięci fiskalnej za dany okres i umieszczenia ich na wydruku, zgodnym, co do zawartości z raportami dobowymi lub zdarzeniami wykonanymi w okresie objętym tym raportem.



Ustalanie wartości danych w raporcie fiskalnym okresowym szczegółowym lub łącznym następuje przez sumowanie poszczególnych pozycji raportów fiskalnych dobowych.



**UWAGA:** Raporty okresowe szczegółowe, łączne i raporty zdarzeń są dostępne po fiskalizacji kasy.

Wydruki raportów szczegółowych i skróconych można wydrukować określając zakres raportów w jeden z następujących sposobów:

- MIESIĘCZNY                      raport obejmujący okres za podany zakończony miesiąc kalendarzowy
- WEDŁUG DAT                      raport obejmujący okres pomiędzy podanymi datami raportów fiskalnych dobowych
- WEDŁUG NUMERÓW              raport obejmujący okres pomiędzy podanymi numerami raportów fiskalnych dobowych
- ZA MIESIĄC BIEŻĄCY            od pierwszego dnia bieżącego miesiąca do dnia wykonania raportu
- ZA MIESIĄC POPRZEDNI        raport za miesiąc poprzedzający aktualny miesiąc

Raporty zdarzeń można wydrukować określając zakres raportów:

- WEDŁUG DAT                      raport obejmujący okres pomiędzy podanymi datami
- WEDŁUG NUMERÓW              raport obejmujący okres pomiędzy podanymi numerami raportów fiskalnych dobowych

Wydruk raportu może zostać przerwany w każdym momencie. Przykładowy wydruk raportu okresowego łącznego miesięcznego wraz z opisem pozycji przedstawiony został w rozdziale 2 *Przykładowe wydruki* na stronie 153.



**UWAGA:** W raportach okresowych drukowane są dane z raportów fiskalnych dobowych w danym okresie. W przypadku braku raportów dobowych w okresie, raport okresowy nie zostanie wydrukowany w związku z brakiem danych.

### 2.3.8.1 Szczegóły

[FUNKCJE](#) > [FUNKCJE KIEROWNIKA](#) > [RAPORTY NIEZERUJĄCE](#) > [OKRESOWE](#) > [SZCZEGÓŁOWY](#)

#### 2.3.8.1.1 Miesięczny

[FUNKCJE](#) > [FUNKCJE KIEROWNIKA](#) > [RAPORTY NIEZERUJĄCE](#) > [OKRESOWE](#) > [SZCZEGÓŁOWY](#) > [MIESIĘCZNY](#)

Funkcja służy do wydruku szczegółowego raportu fiskalnego zawierającego dane z raportów fiskalnych dobowych ze wskazanego miesiąca, który powinien być wykonywany, zgodnie z przepisami, w terminie do 25 dnia miesiąca następującego po danym miesiącu. Raport miesięczny można wydrukować tylko za zakończony miesiąc kalendarzowy.

Przed wydrukiem raportu wymagane jest wskazanie miesiąca kalendarzowego, za jaki ma być sporządzony raport (format: MM.20RR). Raport ten został wyróżniony nagłówkiem o treści: "RAPORT FISKALNY MIESIĘCZNY" wraz z miesiącem i rokiem, którego dotyczy.

W raporcie drukowane są szczegółowe dane z raportów fiskalnych dobowych danego miesiąca, tym samym w celu wydrukowania raportu miesięcznego wymagany jest wydruk co najmniej jednego raportu dobowego w danym miesiącu.

W przypadku braku raportów dobowych w miesiącu m.in. przy braku sprzedaży w każdym dniu miesiąca i tym samym braku obowiązku wykonywania raportu dobowego, fiskalny raport miesięczny nie zostanie wydrukowany w związku z brakiem danych, co jest zgodne z obowiązującymi przepisami. Wydrukowana natomiast zostanie informacja o braku raportów w okresie.



**UWAGA:** W celu wydrukowania raportu miesięcznego przy braku sprzedaży w danym miesiącu wymagany jest wydruk co najmniej jednego raportu dobowego nie zawierającego sprzedaży (pozycje sprzedaży będą posiadały wartość 0,00).

#### 2.3.8.1.2 Według dat

**FUNKCJE > FUNKCJE KIEROWNIKA > RAPORTY NIEZERUJĄCE > OKRESOWE > SZCZEGÓŁOWY > WEDŁUG DAT**

Funkcja służy do wydruku szczegółowego raportu okresowego zawierającego dane z raportów fiskalnych dobowych ze wskazanego zakresu dat. Przed wydrukiem raportu należy najpierw wpisać datę początkową okresu, za jaki ma być wydrukowany raport, następnie po wyświetleniu odpowiedniego komunikatu należy wpisać datę końcową okresu (format: DD.MM.20RR). Po określeniu zakresu dat rozpoczyna się drukowanie raportu.

W przypadku błędnie wprowadzonych dat np. końcowa data będzie wcześniejsza od początkowej, odpowiedni komunikat pojawi się na wyświetlaczu.

#### 2.3.8.1.3 Według numerów

**FUNKCJE > FUNKCJE KIEROWNIKA > RAPORTY NIEZERUJĄCE > OKRESOWE > SZCZEGÓŁOWY > WEDŁUG NUMERÓW**

Funkcja służy do wydruku szczegółowego raportu okresowego zawierającego dane z raportów fiskalnych dobowych ze wskazanego zakresu numerów raportów. Przed wydrukiem raportu należy najpierw wprowadzić numer początkowy raportu, od którego ma rozpocząć się wydruk, następnie po wyświetleniu odpowiedniego komunikatu należy wprowadzić numer końcowy raportu.

Po zatwierdzeniu zakresu numerów rozpoczyna się drukowanie raportu. W przypadku błędnie wprowadzonych numerów raportów np. końcowy numer będzie niższy od początkowego, na wyświetlaczu pojawi się odpowiedni komunikat.

#### 2.3.8.1.4 Za miesiąc bieżący

**FUNKCJE > FUNKCJE KIEROWNIKA > RAPORTY NIEZERUJĄCE > OKRESOWE > SZCZEGÓŁOWY > ZA MIESIĄC BIEŻĄCY**

Funkcja służy do wydruku szczegółowego raportu okresowego zawierającego dane z raportów fiskalnych dobowych z bieżącego miesiąca, tzn. od pierwszego dnia bieżącego miesiąca do dnia wydruku raportu. Raport ten został wyróżniony nagłówkiem: RAPORT FISKALNY OKRESOWY wraz z zakresem dat, którego dotyczy raport.

#### 2.3.8.1.5 Za miesiąc poprzedni

**FUNKCJE > FUNKCJE KIEROWNIKA > RAPORTY NIEZERUJĄCE > OKRESOWE > SZCZEGÓŁOWY > ZA MIESIĄC POPRZEDNI**

Funkcja służy do wydruku szczegółowego raportu okresowego zawierającego dane z raportów fiskalnych dobowych z poprzedniego miesiąca kalendarzowego. Raport ten został wyróżniony nagłówkiem RAPORT FISKALNY MIESIĘCZNY wraz z miesiącem i rokiem, którego dotyczy.

### 2.3.8.2 Łączny

[FUNKCJE](#) > [FUNKCJE KIEROWNIKA](#) > [RAPORTY NIEZERUJĄCE](#) > [OKRESOWE](#) > [ŁĄCZNY](#)

#### 2.3.8.2.1 Miesięczny

[FUNKCJE](#) > [FUNKCJE KIEROWNIKA](#) > [RAPORTY NIEZERUJĄCE](#) > [OKRESOWE](#) > [ŁĄCZNY](#) > [MIESIĘCZNY](#)

Funkcja służy do wydruku łącznego raportu okresowego zawierającego dane z raportów fiskalnych dobowych ze wskazanego miesiąca kalendarzowego. W raporcie drukowane są podsumowania danych z raportów fiskalnych dobowych danego miesiąca w podokresach obowiązywania danych stawek podatkowych, a następnie drukowane są dane łączne za cały okres raportu. Raport ten został wyróżniony nagłówkiem ŁĄCZNY RAPORT MIESIĘCZNY wraz z miesiącem i rokiem, którego dotyczy.

Przed wydrukiem raportu wymagane jest wskazanie miesiąca kalendarzowego, za jaki ma być sporządzony raport (format: MM.20RR).

#### 2.3.8.2.2 Według dat

[FUNKCJE](#) > [FUNKCJE KIEROWNIKA](#) > [RAPORTY NIEZERUJĄCE](#) > [OKRESOWE](#) > [ŁĄCZNY](#) > [WEDŁUG DAT](#)

Funkcja służy do wydruku łącznego raportu okresowego zawierającego dane z raportów fiskalnych dobowych ze wskazanego zakresu dat. Drukowane są podsumowania danych z raportów fiskalnych dobowych w podokresach obowiązywania danych stawek podatkowych, a następnie drukowane są dane łączne za cały okres raportu. Przed wydrukiem raportu należy najpierw wpisać datę początkową okresu, za jaki ma być wydrukowany raport, następnie po wyświetleniu odpowiedniego komunikatu należy wpisać datę końcową okresu (format: DD.MM.20RR). Po zatwierdzeniu zakresu dat rozpoczyna się drukowanie raportu.

#### 2.3.8.2.3 Według numerów

[FUNKCJE](#) > [FUNKCJE KIEROWNIKA](#) > [RAPORTY NIEZERUJĄCE](#) > [OKRESOWE](#) > [ŁĄCZNY](#) > [WEDŁUG NUMERÓW](#)

Funkcja służy do wydruku łącznego raportu okresowego zawierającego dane z raportów fiskalnych dobowych ze wskazanego zakresu numerów raportów. Drukowane są podsumowania danych z raportów fiskalnych dobowych w podokresach obowiązywania danych stawek podatkowych, a następnie drukowane są dane łączne za cały okres raportu. Przed wydrukiem raportu należy najpierw wpisać numer początkowy raportu, następnie po wyświetleniu odpowiedniego komunikatu należy wpisać numer końcowy raportu. Po zatwierdzeniu zakresu numerów rozpoczyna się drukowanie raportu.

#### 2.3.8.2.4 Za miesiąc bieżący

[FUNKCJE](#) > [FUNKCJE KIEROWNIKA](#) > [RAPORTY NIEZERUJĄCE](#) > [OKRESOWE](#) > [ŁĄCZNY](#) > [ZA MIESIĄC BIEŻĄCY](#)

Funkcja służy do wydruku łącznego raportu okresowego zawierającego dane z raportów fiskalnych dobowych z bieżącego miesiąca tzn. od pierwszego dnia bieżącego miesiąca do dnia wydruku raportu. W treści raportu drukowane są podsumowania danych z raportów fiskalnych dobowych w podokresach obowiązywania danych stawek podatkowych, a następnie drukowane są dane łączne za cały okres raportu. Raport ten został wyróżniony nagłówkiem ŁĄCZNY RAPORT OKRESOWY wraz z zakresem dat, którego dotyczy.

### 2.3.8.2.5 Za miesiąc poprzedni

#### [FUNKCJE](#) > [FUNKCJE KIEROWNIKA](#) > [RAPORTY NIEZERUJĄCE](#) > [OKRESOWE](#) > [ŁĄCZNY](#) > [ZA MIESIĄC POPRZEDNI](#)

Funkcja służy do wydruku łącznego raportu okresowego zawierającego dane z raportów fiskalnych dobowych z poprzedniego miesiąca kalendarzowego. W treści raportu drukowane są podsumowania danych z raportów fiskalnych dobowych w podokresach obowiązywania danych stawek podatkowych, a następnie drukowane są dane łączne za cały okres raportu. Raport ten został wyróżniony nagłówkiem ŁĄCZNY RAPORT MIESIĘCZNY wraz z miesiącem i rokiem, którego dotyczy raport.

### 2.3.8.3 Raporty zdarzeń

#### [FUNKCJE](#) > [FUNKCJE KIEROWNIKA](#) > [RAPORTY NIEZERUJĄCE](#) > [OKRESOWE](#) > [RAPORTY ZDARZEŃ](#)

#### 2.3.8.3.1 Według dat

##### [FUNKCJE](#) > [FUNKCJE KIEROWNIKA](#) > [RAPORTY NIEZERUJĄCE](#) > [OKRESOWE](#) > [RAPORTY ZDARZEŃ](#) > [WEDŁUG DAT](#)

Funkcja umożliwia wydruk wybranych zdarzeń objętych raportami dobowymi z wybranego zakresu dat. Przed wydrukiem raportu należy najpierw wpisać datę raportu dobowego początkowego, a następnie po wyświetleniu odpowiedniego komunikatu należy wpisać datę raportu dobowego końcowego (format: DD.MM.20RR). Po określeniu zakresu dat należy wybrać grupę raportowanych zdarzeń objętych raportami dobowymi w wybranym okresie.

Dostępne są poniższe grupy zdarzeń:

- ŁĄCZNY                      raport obejmujący wszystkie rodzaje zdarzeń
- PROGRAMOWANIE        raport obejmujący zdarzenia dotyczące programowania parametrów pracy kasy
- AWARYJNE                raport obejmujący zdarzenia dotyczące sytuacji awaryjnych np. utraty ciągłości numeracji dokumentów
- POZOSTAŁE                raport obejmujący pozostałe zarejestrowane zdarzenia

Po wyborze odpowiedniej grupy zdarzeń rozpoczyna się drukowanie raportu.

#### 2.3.8.3.2 Według numerów

##### [FUNKCJE](#) > [FUNKCJE KIEROWNIKA](#) > [RAPORTY NIEZERUJĄCE](#) > [OKRESOWE](#) > [RAPORTY ZDARZEŃ](#) > [WEDŁUG NUMERÓW](#)

Funkcja umożliwia wydruk określonych zdarzeń objętych raportami dobowymi z wybranego zakresu numerów. Przed wydrukiem raportu należy najpierw wprowadzić numer początkowy raportu, następnie po wyświetleniu odpowiedniego komunikatu wprowadzić numer końcowy raportu. Po określeniu zakresu numerów raportów dobowych należy wybrać rodzaj raportowanych zdarzeń, analogicznie jak przy wyborze raportów zdarzeń wg dat (patrz rozdział 2.3.8.3.1 Według dat wyżej). Po wyborze określonych zdarzeń rozpoczyna się drukowanie raportu.

### 2.3.9 Konfiguracji

#### [FUNKCJE](#) > [FUNKCJE KIEROWNIKA](#) > [RAPORTY NIEZERUJĄCE](#) > [KONFIGURACJI](#)

Funkcja służy do wydruku raportów konfiguracji kasy zawierających informacje o wprowadzonych aktualnie do pamięci kasy ustawieniach. Raporty mogą służyć kontroli konfiguracji kasy.

Dostępne są do wydruku następujące raporty:

- KASJERZY I RODZAJE Wydruk zdefiniowanych kasjerów i ich rodzajów
- INNE USTAWIENIA Wydruk zdefiniowanych grup towarowych, jednostek miary, płatności, ustawień kasy i paragonu oraz zdefiniowanych klawiszy szybkiej sprzedaży
- USŁUGA CZASOWA Wydruk konfiguracji usługi czasowej

### 2.3.10 Raport stanu modułu

#### FUNKCJE > FUNKCJE SERWISOWE > RAPORT STANU MODUŁU

Funkcja umożliwia wydruk informacji o aktualnych parametrach kasy dot. pamięci fiskalnej, pamięci chronionej, stawek podatku, czy konfiguracji modułów komunikacyjnych. Przykładowy wydruk raportu STANU MODUŁU wraz z opisem poszczególnych pozycji przedstawiony został w rozdziale 2 *Przykładowe wydruki* na stronie 153.

### 2.3.11 Kwity w pamięci

#### FUNKCJE > FUNKCJE KIEROWNIKA > RAPORTY NIEZERUJĄCE > KWITY W PAMIĘCI

Funkcja umożliwia wydruk wszystkich kwitów znajdujących się w pamięci kasy (wraz z naliczoną aktualną opłatą), które nie zostały anulowane, ani nie zostały do nich dotychczas wygenerowane paragony.

## 2.4 Kopia elektroniczna

#### FUNKCJE > FUNKCJE KIEROWNIKA > KOPIA ELEKTRONICZNA

Widok menu

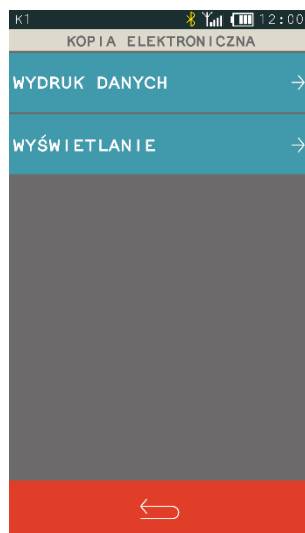

Menu zawiera funkcje pozwalające na podgląd wydruków zapisanych w pamięci chronionej kasy oraz wydruk danych z tych wydruków np. w celach kontrolnych.



**UWAGA:** Funkcja drukowania danych i podglądu wydruków jest dostępna tylko po fiskalizacji kasy.

Możliwy jest również dostęp do danych z wydruków zapisanych w pamięci chronionej za pomocą odpowiedniego programu zainstalowanego i uruchomionego na komputerze (np. *ELZAB\_OR*).

Programy dostępne są na stronie internetowej producenta kasy  
<https://www.elzab.com.pl/pl/strefa-dla-klienta/do-pobrania/programy>



### 2.4.1 Wydruk danych

#### FUNKCJE > FUNKCJE KIEROWNIKA > KOPIA ELEKTRONICZNA > WYDRUKI DANYCH

Po wejściu do funkcji należy wybrać zakres numerów lub dat raportów dobowych, w zakresie których nastąpi wybór danego typu wydruków zapisanych w pamięci chronionej kasy.

Wydruk danych z wydruków objętych raportami dobowymi z wybranego zakresu dat

Wydruk danych z ostatniego paragonu wystawionego na kasie

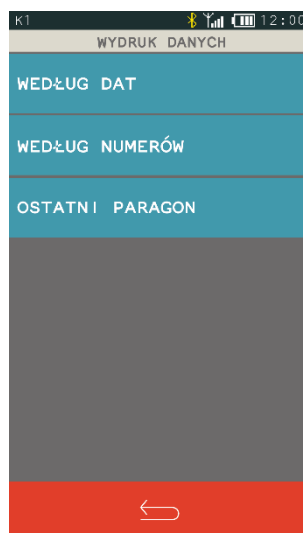

Wydruk danych z wydruków objętych raportami dobowymi z wybranego zakresu numerów

Po wybraniu odpowiedniego zakresu raportów dobowych wg dat lub numerów należy dokonać wyboru odpowiedniego typu wydruków, z których dane będą drukowane:

- WSZYSTKIE                      Wydruk danych z wszystkich wydruków objętych raportami dobowymi z wybranego zakresu
- RAPORTY DOBOWE              Wydruk danych z raportów dobowych z wybranego zakresu
- NIEFISKALNE                    Wydruk danych z wszystkich dokumentów niefiskalnych objętych raportami dobowymi z wybranego zakresu
- FISKALNE                        Wydruk danych z wszystkich dokumentów fiskalnych objętych raportami dobowymi z wybranego zakresu
- PARAGONY ANULOWANE        Wydruk danych z wszystkich anulowanych paragonów objętych raportami dobowymi z wybranego zakresu
- PARAGONY WG NR                Wydruk danych z wszystkich paragonów wybranych wg numerów, objętych raportami dobowymi z wybranego zakresu
- WYDRUKI WG NR                Wydruk danych z wszystkich wydruków wybranych wg numerów, objętych raportami dobowymi z wybranego zakresu

Po wyborze odpowiedniego typu wydruków rozpoczyna się wydruk raportu. Wydruk danych może zostać przerwany w każdym momencie. Przykładowy wydruk danych przedstawiony został w rozdziale 2 *Przykładowe wydruki* na stronie 153.

Paragony są numerowane w obrębie jednego raportu dobowego, stąd zawsze pierwszy paragon na kolejnym raporcie dobowym ma numer jeden. Położenie numeru raportu dobowego oraz paragonu pokazane jest na przykładowych wydrukach w rozdziale 2 *Przykładowe wydruki* na stronie 153.

## 2.4.2 Wyświetlanie

### FUNKCJE > FUNKCJE KIEROWNIKA > KOPIA ELEKTRONICZNA > WYŚWIETLANIE

Funkcja umożliwia podgląd na wyświetlaczu kasy kopii wydruków zapisanych w pamięci chronionej kasy. Sposób wyboru zakresu wydruków do wyświetlenia jest analogiczny jak wydruków do wydruku danych w funkcji *Wydruk danych* (patrz rozdział 2.4.1 *Wydruk danych* na stronie 98).

Dodatkowe możliwości podczas podglądu dokumentu na wyświetlaczu:

- **Wydruk danych podglądanego wydruku** Przytrzymanie palca na ekranie dotykowym, a następnie zatwierdzenie wydruku
- **Przewijanie podglądanego wydruku linia po linii** Wykorzystanie widocznych przy podglądzie strzałek góra/dół
- **Przeskok do podglądu wydruku poprzedniego/kolejnego w stosunku do aktualnie wyświetlanego** Jednorazowe naciśnięcie i przytrzymanie widocznych przy podglądzie strzałek góra/dół

## 2.5 USB

### FUNKCJE > FUNKCJE KIEROWNIKA > USB

Widok menu USB

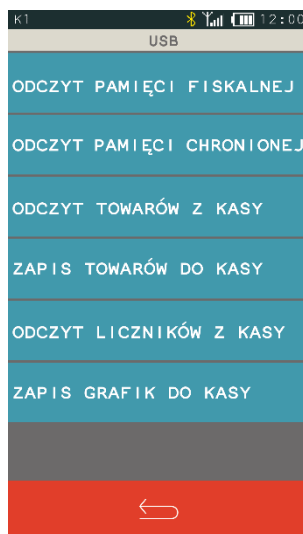

Aby prawidłowo korzystać z dostępnego zestawu funkcji, należy najpierw podłączyć nośnik zewnętrzny typu pendrive do złącza USB kasy, a następnie wybrać odpowiednią funkcję. W przypadku braku podłączonego nośnika odpowiedni komunikat pojawi się na wyświetlaczu.

Odczyt pamięci fiskalnej oraz chronionej możliwy jest również bezpośrednio z poziomu odpowiedniego programu zainstalowanego i uruchomionego na komputerze (np. *Elzab\_OR*).

Programy dostępne są na stronie internetowej producenta kasy

<https://www.elzab.com.pl/pl/strefa-dla-klienta/do-pobrania/programy>



### 2.5.1 Odczyt pamięci fiskalnej

[FUNKCJE](#) > [FUNKCJE KIEROWNIKA](#) > [USB](#) > [ODCZYT PAMIĘCI FISKALNEJ](#)

Możliwe jest wykonanie odczytu pamięci fiskalnej na nośnik zewnętrzny podłączony przez złącze USB. Po wybraniu funkcji pojawi się ekran o braku nośnika lub stanie odczytu. W przypadku odczytu można kontynuować pracę naciskając przycisk W TLE lub czekać na zakończenie operacji.

### 2.5.2 Odczyt pamięci chronionej

[FUNKCJE](#) > [FUNKCJE KIEROWNIKA](#) > [USB](#) > [ODCZYT PAMIĘCI CHRONIONEJ](#)

Możliwe jest wykonanie odczytu pamięci chronionej na nośnik zewnętrzny podłączony przez złącze USB. Po wybraniu funkcji pojawi się ekran o braku nośnika lub stanie odczytu. W przypadku odczytu można kontynuować pracę naciskając przycisk W TLE lub czekać na zakończenie operacji.

### 2.5.3 Odczyt towarów z kasy

[FUNKCJE](#) > [FUNKCJE KIEROWNIKA](#) > [USB](#) > [ODCZYT TOWARÓW Z KASY](#)

Po podłączeniu nośnika zewnętrznego do złącza USB i wybraniu funkcji następuje odczyt bazy towarowej na nośnik zewnętrzny. Po wybraniu funkcji wyświetlony zostanie komunikat o stanie odczytu, można kontynuować pracę naciskając przycisk W TLE lub czekać na zakończenie operacji.

Widok ekranu w czasie odczytu



### 2.5.4 Zapis towarów do kasy

[FUNKCJE](#) > [FUNKCJE KIEROWNIKA](#) > [USB](#) > [ZAPIS TOWARÓW DO KASY](#)

Po podłączeniu nośnika zewnętrznego do złącza USB i wybraniu funkcji następuje zapis bazy towarowej z nośnika do kasy. Po wybraniu funkcji wyświetlony zostanie komunikat o stanie zapisu, można kontynuować pracę naciskając przycisk W TLE lub czekać na zakończenie operacji.

### 2.5.5 Odczyt liczników z kasy

[FUNKCJE](#) > [FUNKCJE KIEROWNIKA](#) > [USB](#) > [ODCZYT LICZNIKÓW Z KASY](#)

Po uruchomieniu funkcji następuje zapis нефискальных liczników sprzedaży ilościowo-wartościowych oraz zwrotu opakowań na nośnik zewnętrzny podłączony do złącza USB.



Odczytanie liczników i zapisanie ich na nośnik zewnętrzny powoduje jednocześnie ich wyzerowanie w kasie. W trakcie wykonywania odczytu nie należy wyłączać kasy. Po zakończeniu odczytu zostanie wyświetlony odpowiedni komunikat.

Widok ekranu w czasie odczytu



Widok ekranu po zakończeniu odczytu

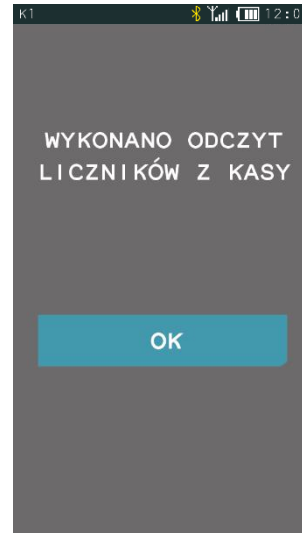

### 2.5.6 Zapis grafik do kasy

#### FUNKCJE > FUNKCJE KIEROWNIKA > USB > ZAPIS GRAFIK DO KASY

Po podłączeniu do złącza USB nośnika zewnętrznego z przygotowanymi wcześniej grafikami i wybraniu funkcji następuje zapis grafik do kasy. Po wybraniu funkcji wyświetlony zostanie komunikat o stanie zapisu, można kontynuować pracę naciskając przycisk W TLE lub czekać na zakończenie operacji. Aby grafika była czytelna dla kasy i prawidłowo drukowana, musi być przygotowana wg zasad przedstawionych poniżej.

Należy stworzyć na nośniku zewnętrznym katalog główny o nazwie **graphics**, następnie w katalogu głównym, katalog o nazwie **printer**. Katalog **printer** jest katalogiem docelowym, w którym umieszczone zostaną pliki nagłówka graficznego wydruków. W przypadku, gdy chcemy umieścić więcej niż jedną grafikę, to zmieniamy tylko numer grafiki, natomiast początek nazwy pozostaje bez zmian. Do kasy można wczytać maksymalnie 4 pliki grafiki nagłówka wydruków.

#### Parametry pliku grafiki nagłówka graficznego:

**Nazwa pliku** – graphic\_1

**Rozdzielczość** (szerokość x wysokość) – 192 x 64, 384 x 128 lub inna  
(maksymalna wielkość pliku 20kB)

**Typ** – BMP monochromatyczna

## 2.6 Ustawienia

### FUNKCJE > FUNKCJE KIEROWNIKA > USTAWIENIA

Widok menu USTAWIENIA



W tabeli poniżej znajdują się domyślne ustawienia kasy, które zostały szczegółowo opisane w odpowiednich rozdziałach w dalszej części instrukcji.

<i>Funkcja</i>	<i>Ustawienie domyślne</i>
<b>DANE UŻYTKOWNIKA</b>	
NAGŁÓWEK GRAFICZNY	BRAK
NAZWA UŻYTKOWNIKA > PIERWSZA LINIA – ÓSMA LINIA	WYSOKA CZCIONKA WYŁ. SZEROKA CZCIONKA WYŁ. CENTROWANIE TEKSTU WŁ.
ADRES UŻYTKOWNIKA > LINIA ULICY, LINIA MIEJSCOWOŚCI, LINIA POCZTY	WYSOKA CZCIONKA WYŁ. SZEROKA CZCIONKA WYŁ. CENTROWANIE TEKSTU WŁ.
<b>USTAWIENIA PARAGONU</b>	
DOMYŚLNY TRYB SPRZEDAŻY	NORMALNY
DODATKI PARAGONOWE > PIERWSZA LINIA – SZÓSTA LINIA	WYSOKA CZCIONKA WYŁ. SZEROKA CZCIONKA WYŁ. CENTROWANIE TEKSTU WŁ.
MAKSYMALNY RABAT	10 %
MAKSYMALNY NARZUT	10 %
MAKSYMALNA SUMA PARAGONU	0,00
ZMIENNA CENA	WŁ.
OBOWIĄZEK WPROWADZENIA ZAPŁATY	WYŁ.
RABAT/NARZUT SPECJALNY	WYŁ.
BLOKOWANIE PO PARAGONIE	WYŁ.

<i>Funkcja</i>	<i>Ustawienie domyślne</i>	
WYLOGOWANIE PO PARAGONIE	WYŁ.	
DOMYŚLNA PŁATNOŚĆ	GOTÓWKA	
<b>USTAWIENIA KODÓW KRESKOWYCH</b> KODY Z ILOŚCIĄ I WART. > PRZEDROSTKI KODÓW	Z ILOŚCIĄ	27, 29
	Z WARTOŚCIĄ	23, 24
> CYFRA KONTROLNA	WYŁ	
> DŁUGOŚĆ KODÓW	6 CYFR	
PREFIKS	BRAK PREFIKSU	
<b>USTAWIENIA KASY</b> PRZESTAWIENIE ZEGARA	GG:MM	
USTAWIENIA KOMUNIKACYJNE USTAWIENIA USŁUG > PORT 1 – PORT 3	USŁUGA	BRAK
	PORT TCP	1001
	TRYB PRACY	SERWER
	SZYFROWANIE TRANSMISJI	WYŁ.
	IP SERWERA	10.0.0.2
USTAWIENIA SPRZĘTOWE > BLUETOOTH (WEWNĘTRZNY/ZEWNĘTRZNY)	BLUETOOTH WŁĄCZONY	WYŁ.
	ADRES WŁASNY	XX-XX-XX-XX-XX-XX
	ADRES ZDALNY	00-00-00-00-00-00
	PIN	1234
> WI-FI (WEWNĘTRZNY/ZEWNĘTRZNY)	WI-FI WŁĄCZONE	WŁ.
	OSZCZĘDZANIE ENERGII	WYŁ.
	MOC NADAWANIA	WYSOKA
	BRAMA DOMYŚLNA	WŁ.
	DHCP	WŁ.
	ADRES IP	10.0.0.1
	BRAMA	10.0.0.0
	MASKA	255.0.0.0
	IP DNS	10.0.0.0
	IP DNS ALT.	0.0.0.0
	ZABEZPIECZENIE	WYŁĄCZONE
	INDEKS KLUCZA WEP	KLUCZ 1
> MODEM (ZEWNĘTRZNY)	MODEM WŁĄCZONY	WYŁ.
	PIN	0000
	APN	internet
USTAWIENIA TERMINALI > TERMINAL 1 - TERMINAL 7	NAZWA	TERMINAL 1 – TERMINAL 7
	PROTOKÓŁ	BRAK
	TYP URZĄDZENIA	TERMINAL

<b>Funkcja</b>	<b>Ustawienie domyślne</b>	
WYŚWIETLACZ KASJERA	TYP POŁĄCZENIA	BLUETOOTH
	POZIOM PODŚWIETLENIA	100%
WYŚWIETLACZ KLIENTA	ZMNIEJSZ GDY NA BATERII	WYŁ.
	CZAS PODŚWIETLENIA	15 SEK
	KOLORYSTYKA	KOLOR 1
	POZIOM PODŚWIETLENIA	50%
USTAWIENIA DŹWIĘKU	ZMNIEJSZ GDY NA BATERII	WYŁ.
	CZAS PODŚWIETLENIA	15 SEK
	RODZAJ WYGASZACZA	BRAK
UST. MECHANIZMU DRUK.	DŹWIĘK KŁAWISZY	WŁ.
	DŹWIĘK BŁĘDÓW	WŁ.
	DŹWIĘK POTWIERDZENIA	WŁ.
	DŹWIĘK SŁABEJ BATERII	WŁ.
USTAWIENIA NR PORTU COM	JASNOŚĆ WYDRUKU	WYDRUK NORMALNY
AUTOBLOKADA KŁAWIATURY	STAŁY	
AUTOWYŁĄCZANIE KASY	CZAS NA BATERII	15 MIN
	AKTYWUJ NA BATERII	WŁ.
	CZAS NA ZASILANIU	15 MIN
	AKTYWUJ NA ZASILANIU	WŁ.
	CZAS NA BATERII	30 MIN
BUFORY POZYCJI	CZAS NA ZASILANIU	30 MIN
	AKTYWUJ NA ZASILANIU	WYŁ.
	01	PC
IDENTYFIKATOR KASY	01	
UŻYCIE KASJERÓW	WYŁ.	
KASJERZY SUMACYJNI	WŁ.	
BLOKADA OTWARCIA SZUFL.	WYŁ.	
KONTROLA LICZNIKÓW PC	WYŁ.	
KONTROLA RAP. DOBOWEGO	WŁ.	
KONTROLA RAP. MIESIĘCZ.	WŁ.	
RAPORT DOBOWY NA PAPIER	WŁ.	
M/PLATFORM AKTYWNE	WYŁ.	

### 2.6.1 Dane użytkownika

#### FUNKCJE > FUNKCJE KIEROWNIKA > USTAWIENIA > DANE UŻYTKOWNIKA

Ta grupa funkcji pozwala na wprowadzenie danych użytkownika do pamięci kasy.

Możliwe jest umieszczenie grafiki m.in. logo sklepu na wydruku paragonu, raporcie dobowym oraz kwicie usług czasowych. Można wybrać jeden z czterech nagłówek graficznych zapisanych wcześniej do kasy (patrz rozdział 2.5.6 *Zapis grafik do kasy* na stronie 101). W celu przesłania graficznych nagłówek można również wykorzystać program serwisowy *Eureka* zainstalowany i uruchomiony na komputerze podłączonym do kasy.

Zmiany nagłówka graficznego można dokonać raz na dobę, tylko po wykonaniu raportu fiskalnym dobowym i przed wydrukiem pierwszego paragonu. W przypadku próby zmiany nagłówka przed wykonaniem raportu dobowego, zostanie wyświetlony odpowiedni komunikat.

Pozostałe funkcje służą do wprowadzania informacji tekstowych na wydruku tj. nazwa użytkownika oraz jego adres. W celu wprowadzenia nazwy użytkownika dostępnych jest 8 linii, z których każdą można edytować i wprowadzić maksymalnie 42 znaki. Adres użytkownika został podzielony na linię ulicy (ulica, nr domu, nr lokalu), linię miejscowości (kod pocztowy, miejscowość) oraz linię poczty. Linie w zależności od funkcji mają różną długość. Dla każdej linii można ustawić indywidualny styl tekstu tzn. wysoka czcionka, szeroka czcionka i centrowanie tekstu. W przypadku wyboru znaku z podwójną szerokością w jednej linii zmieści się o połowę mniej znaków, stąd jedna pełna linia będzie zajmowała na wydruku dwie linie.



Sposób konfiguracji każdej z linii jest jednakowy, poniżej przykład wprowadzenia danych w jednej z linii nazwy użytkownika.

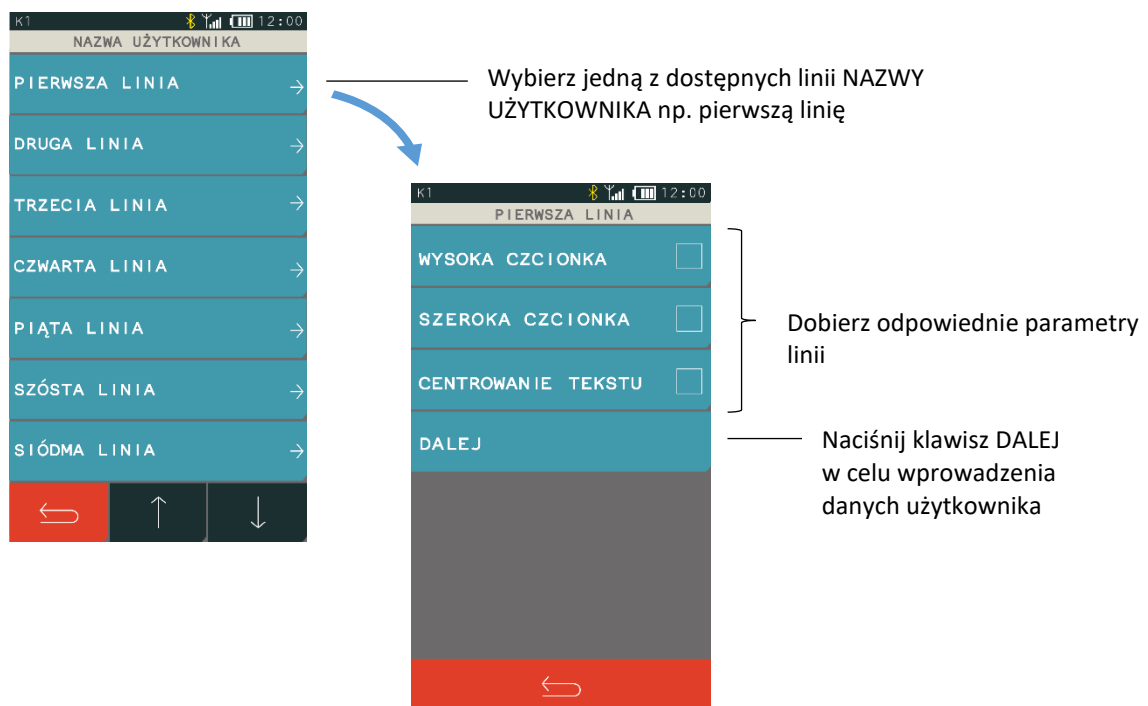

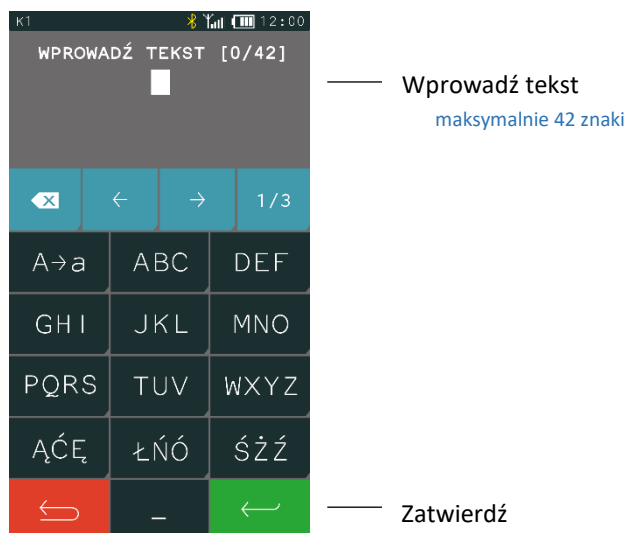

Wprowadź tekst  
maksymalnie 42 znaki

Zatwierdź

## 2.6.2 Ustawienia paragonu

[FUNKCJE > FUNKCJE KIEROWNIKA > USTAWIENIA > USTAWIENIA PARAGONU](#)

Ta grupa funkcji pozwala zmienić ustawienia związane z paragonem i sprzedażą.

### 2.6.2.1 Domyślny tryb sprzedaży

[FUNKCJE > FUNKCJE KIEROWNIKA > USTAWIENIA > USTAWIENIA PARAGONU > DOMYŚLNY TRYB SPRZEDAŻY](#)

Możliwy jest wybór domyślnego trybu sprzedaży, który zostanie automatycznie ustawiony po każdorazowym załączeniu kasy.

Patrz rozdział  
5.1 Szybka sprzedaż  
na stronie 24

Patrz rozdział  
5.11 Usługa czasowa  
na stronie 38

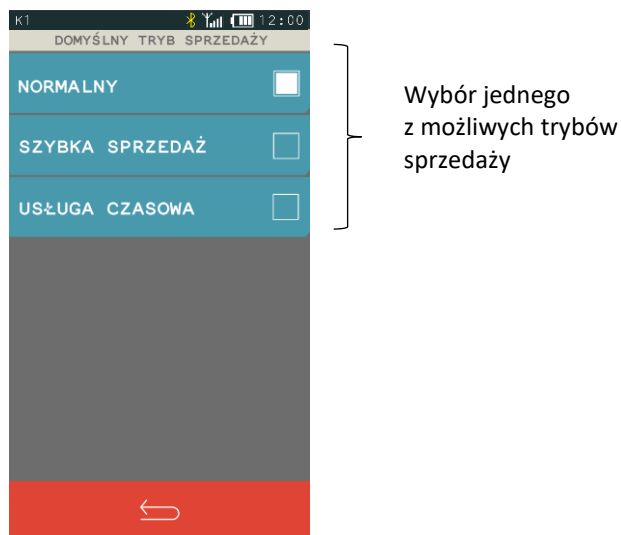

Wybór jednego  
z możliwych trybów  
sprzedaży

### 2.6.2.2 Dodatki paragonowe

[FUNKCJE > FUNKCJE KIEROWNIKA > USTAWIENIA > USTAWIENIA PARAGONU > DODATKI PARAGONOWE](#)

Funkcja pozwala na wpisanie dowolnego tekstu np. reklamowego drukowanego na końcu paragonu. Dodatki paragonowe posiadają sześć linii tekstu. W każdej linii można wprowadzić maksymalnie 42 znaki lub 21 znaków z podwójną szerokością. Dla każdej linii można ustawić indywidualny styl tekstu tzn. wysoka czcionka, szeroka czcionka i centrowanie tekstu. Sposób konfiguracji identyczny jak w przypadku linii danych użytkownika (patrz rozdział 2.6.1 *Dane użytkownika* na stronie 104).

### 2.6.2.3 Maksymalny rabat

**FUNKCJE > FUNKCJE KIEROWNIKA > USTAWIENIA > USTAWIENIA PARAGONU > MAKSYMALNY RABAT**

Funkcja pozwala na ustalenie maksymalnego poziomu rabatu (procentowo), który jest możliwy do wprowadzenia jednorazowo przez kasjera podczas wystawiania paragonu (zarówno na każdą z pozycji sprzedaży, jak i na cały paragon). W celu wprowadzenia maksymalnego rabatu należy po wybraniu funkcji wprowadzić za pomocą klawiatury cyfrowej procent maksymalnego rabatu i zatwierdzić. Rabaty udzielane kwotowo w celu sprawdzenia osiągnięcia maksymalnego poziomu są przeliczane na procent rabatu. Domyślny maksymalny rabat wynosi 10 %.

### 2.6.2.4 Maksymalny narzut

**FUNKCJE > FUNKCJE KIEROWNIKA > USTAWIENIA > USTAWIENIA PARAGONU > MAKSYMALNY NARZUT**

Funkcja pozwala na ustalenie maksymalnego poziomu narzutu (procentowo), który jest możliwy do wprowadzenia jednorazowo przez kasjera podczas wystawiania paragonu (zarówno na każdą z pozycji sprzedaży, jak i na cały paragon). W celu wprowadzenia maksymalnego narzutu należy po wybraniu funkcji wprowadzić za pomocą klawiatury cyfrowej procent maksymalnego narzutu i zatwierdzić. Narzuty udzielane kwotowo w celu sprawdzenia osiągnięcia maksymalnego poziomu są przeliczane na procent narzutu. Domyślny maksymalny narzut wynosi 10 %.

### 2.6.2.5 Maksymalna suma paragonu

**FUNKCJE > FUNKCJE KIEROWNIKA > USTAWIENIA > USTAWIENIA PARAGONU > MAKSYMALNA SUMA PARAGONU**

Funkcja służy do określania maksymalnej kwoty sumy paragonu, której przekroczenie sygnalizowane będzie wyświetleniem komunikatu z możliwością dalszej sprzedaży. Przykład komunikatu poniżej.



Domyślnie maksymalna suma paragonu wynosi 0,00, co oznacza brak ograniczenia.

### 2.6.2.6 Zmienna cena

**FUNKCJE > FUNKCJE KIEROWNIKA > USTAWIENIA > USTAWIENIA PARAGONU > ZMIENNA CENA**

Opcja pozwala określić, czy będzie możliwość tymczasowej zmiany cen wszystkich towarów podczas wystawiania paragonu. Włączenie opcji pozwala na tymczasową zmianę cen wszystkich towarów, wyłączenie opcji - na zmianę ceny danego towaru w zależności od ustawienia atrybutu TOWAR ZE ZMIENNĄ CENĄ w jego definicji. Domyślnie opcja jest włączona.

### **2.6.2.7 Obowiązek wprowadzenia zapłaty**

**FUNKCJE > FUNKCJE KIEROWNIKA > USTAWIENIA > USTAWIENIA PARAGONU > OBOWIĄZEK WPROW. ZAPŁATY**

Włączenie funkcji wymusza obowiązek wprowadzenia kwoty zapłaty przy zakończeniu paragonu. Obowiązek wprowadzenia zapłaty jest sygnalizowany dźwiękiem po naciśnięciu klawisza ZATWIERDŹ w podsumie paragonu – należy wtedy wprowadzić odpowiednią kwotę i zatwierdzić.

Domyślnie opcja jest wyłączona, czyli podpowiadana jest automatycznie odpowiednia kwota zapłaty.

### **2.6.2.8 Rabat/narzut specjalny**

**FUNKCJE > FUNKCJE KIEROWNIKA > USTAWIENIA > USTAWIENIA PARAGONU > RABAT/NARZUT SPECJALNY**

Włączenie opcji powoduje, że towary, które zdefiniowano, jako należące do grup numer 15 oraz od 90 do 99, nie będą objęte rabatem/narzutem na pozycję i na cały paragon. Może to mieć zastosowanie m.in. dla towarów z akcyzą lub takich, na które nie chcemy udzielać rabatów i narzutów. Domyślnie opcja jest wyłączona, czyli towary z grup specjalnych będą podlegały wprowadzonym rabatom i narzutom, jak towary z innych grup.

### **2.6.2.9 Blokowanie po paragonie**

**FUNKCJE > FUNKCJE KIEROWNIKA > USTAWIENIA > USTAWIENIA PARAGONU > BLOKOWANIE PO PARAG.**

Włączenie opcji powoduje automatyczne blokowanie panelu dotykowego po zakończonym paragonie (nie będzie można prowadzić dalszej sprzedaży bez wcześniejszego odblokowania panelu). Aby odblokować panel dotykowy należy nacisnąć przycisk włącz/wyłącz na kasie.

Domyślnie opcja jest wyłączona, czyli panel nie będzie blokowany po zakończonym paragonie.

### **2.6.2.10 Wylogowanie po paragonie**

**FUNKCJE > FUNKCJE KIEROWNIKA > USTAWIENIA > USTAWIENIA PARAGONU > WYLOGOWANIE PO PARAG.**

Gdy funkcja jest włączona, to po zakończonym paragonie kasjer zostanie wylogowany (nie będzie można prowadzić dalszej sprzedaży bez wcześniejszego zalogowania kasjera do kasy). Wylogowanie jest potwierdzone sygnałem dźwiękowym oraz informacją na wyświetlaczu o wylogowaniu kasjera.

### **2.6.2.11 Domyślna płatność**

**FUNKCJE > FUNKCJE KIEROWNIKA > USTAWIENIA > USTAWIENIA PARAGONU > DOMYŚLNA PŁATNOŚĆ**

Funkcja umożliwia ustawienie domyślnej formy płatności spośród wcześniej zdefiniowanych (patrz rozdział 2.1.4 *Płatności* na stronie 69). Domyślnie ustawioną formą płatności jest GOTÓWKA.

## **2.6.3 Ustawienia kodów kreskowych**

**FUNKCJE > FUNKCJE KIEROWNIKA > USTAWIENIA > USTAWIENIA KODÓW KRESKOWYCH**

Ta grupa funkcji pozwala zmienić ustawienia związane z obsługą kodów kreskowych.



### 2.6.3.1 Kody z ilością i wartością

#### FUNKCJE > FUNKCJE KIEROWNIKA > USTAWIENIA > USTAWIENIA KODÓW KRESKOWYCH > KODY Z ILOŚCIĄ I WARTOŚCIĄ

Widok menu KODY Z ILOŚCIĄ I WARTOŚCIĄ

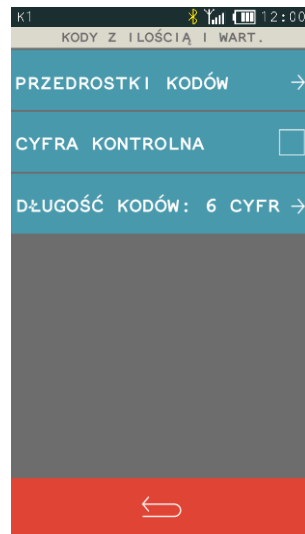

#### 2.6.3.1.1 Przedrostki kodów

#### FUNKCJE > FUNKCJE KIEROWNIKA > USTAWIENIA > USTAWIENIA KODÓW KRESKOWYCH > KODY Z ILOŚCIĄ I WARTOŚCIĄ > PRZEDROSTKI KODÓW

Funkcja dotyczy kodów kreskowych zawierających ilość (masa) lub cenę (wartość) danego towaru. W kasie można zdefiniować po 5 przedrostków o wartości z zakresu 0-99 dla kodów z ilością i dla kodów z wartością. Domyślne przedrostki zdefiniowane w kasie to 27 i 29 dla kodów z ilością oraz 23 i 24 dla kodów z wartością. Przedrostki zdefiniowane domyślnie można dowolnie edytować. Po wybraniu funkcji pojawi się możliwość zdefiniowania przedrostków kodów z ilością lub wartością.

Przykład:





Aby skasować dany przedrostek należy zatwierdzić pusty przedrostek.

#### 2.6.3.1.2 Cyfra kontrolna

**FUNKCJE > FUNKCJE KIEROWNIKA > USTAWIENIA > USTAWIENIA KODÓW KRESKOWYCH > KODY Z ILOŚCIĄ I WARTOŚCIĄ > CYFRA KONTROLNA**

Zaznaczenie opcji powoduje włączenie kontroli wewnętrznej cyfry kontrolnej dla kodów z ilością i wartością. Jeżeli wszystkie towary z kodami kreskowymi zawierającymi ilość i wartość posiadają zgodnie z normą wyliczaną wewnętrzną cyfrę kontrolną, to zaleca się włączenie funkcji.

#### 2.6.3.1.3 Długość kodów

**FUNKCJE > FUNKCJE KIEROWNIKA > USTAWIENIA > USTAWIENIA KODÓW KRESKOWYCH > KODY Z ILOŚCIĄ I WARTOŚCIĄ > DŁUGOŚĆ KODÓW**

Za pomocą tej funkcji możliwy jest wybór, czy kasa ma interpretować kody kreskowe zawierające ilość lub wartość, jako zawierające sześć albo siedem cyfr numeru identyfikacyjnego towaru. Domyślne ustawienie to sześć cyfr. Opcję tą należy ustawić zależnie od możliwości wagi etykietującej.



**UWAGA:** Sprawdzanie dodatkowej sumy kontrolnej dla kodu kreskowego z ilością lub wartością jest możliwe tylko w przypadku, jeżeli wybrano ustawienie 6-ciu cyfr.

#### 2.6.3.2 Prefiks

**FUNKCJE > FUNKCJE KIEROWNIKA > USTAWIENIA > USTAWIENIA KODÓW KRESKOWYCH > PREFIKS**

Funkcja umożliwia ustawienie prefiksu kodów kreskowych (dodatkowy znak wysyłany przez czytnik przed właściwym kodem kreskowym) przy współpracy z czytnikiem Bluetooth i czytnikiem USB. Możliwy jest wybór prefiksu spośród gotowych propozycji (LISTA) lub wprowadzenie wartości prefiksu z zakresu 0-255, gdzie wartość 0 oznacza brak prefiksu (EDYCJA). Domyślnie ustawiony jest BRAK PREFIKSU (wartość 0). Ostatnie ustawienie prefiksu jest zawsze ustawieniem aktualnym, niezależnie czy zostało wpisane, czy wybrane z listy.

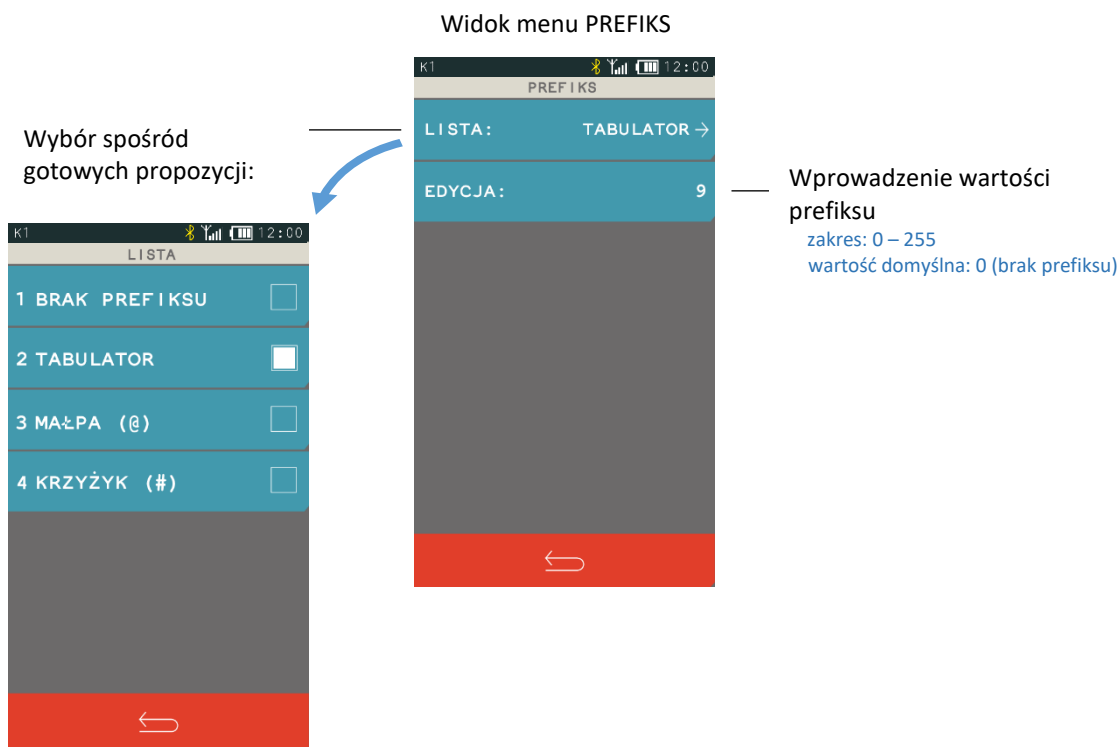

**UWAGA:** Prefiks musi zostać ustawiony identyczny w kasie oraz czytniku kodów kreskowych, aby czytniki kodów kreskowych Bluetooth oraz USB działały prawidłowo. Czytnik USB musi dodatkowo pracować w trybie klawiaturowym (tzw. klasa HID).

## 2.6.4 Ustawienia kasy

### 2.6.4.1 Synchronizacja zegara

#### FUNKCJE > FUNKCJE KIEROWNIKA > USTAWIENIA > USTAWIENIA KASY > SYNCHRONIZACJA ZEGARA

Funkcja umożliwia synchronizację ustawień daty i czasu w kasie z czasem urzędowym obowiązującym w Rzeczypospolitej Polskiej. Synchronizacji można dokonać jedynie po wykonaniu dobowego raportu fiskalnego, a przed rozpoczęciem rejestracji kolejnych sprzedaży, przy zapewnieniu komunikacji kasy z serwerem NTP w GUM. Automatyczna synchronizacja następuje bezpośrednio po raporcie fiskalnym dobowym.

### 2.6.4.2 Przesłanie zegara

#### FUNKCJE > FUNKCJE KIEROWNIKA > USTAWIENIA > USTAWIENIA KASY > PRZESŁANIE ZEGARA

Możliwa jest korekcja wskazań zegara przez użytkownika. Dostępny zakres:  $\pm 2$  godziny w ciągu doby. Korekcji można dokonać jedynie po wykonaniu dobowego raportu fiskalnego, a przed rozpoczęciem rejestracji kolejnych sprzedaży. Przed wykonaniem korekcji należy upewnić się, czy w kasie jest założona rolka z papierem, ponieważ ustawienie zegara potwierdzone zostaje odpowiednim wydrukiem.

### 2.6.4.3 Ustawienia komunikacyjne

#### FUNKCJE > FUNKCJE KIEROWNIKA > USTAWIENIA > USTAWIENIA KASY > USTAWIENIA KOMUNIKACYJNE

Moduły komunikacyjne zapewniają komunikację kasy z urządzeniami zewnętrznymi poprzez interfejsy bezprzewodowe. W zależności od wersji wykonania kasa fiskalna może być wyposażona w moduł umożliwiający transmisję danych zgodnie ze standardem GPRS, WiFi lub Bluetooth.

Moduł może zostać zainstalowany w kasie, jako:

*moduł wewnętrzny* - wbudowany przez producenta na etapie produkcji kasy (WiFi/Bluetooth)

*moduł zewnętrzny* - dołączony do kasy w dowolnym momencie (WiFi/Bluetooth, GPRS/Bluetooth), pod warunkiem, że kasa jest wyposażona w tzw. gniazdo rozszerzeń, które umożliwia podłączenie zakupionych oddzielnie zewnętrznych modułów



**UWAGA:** Wszelkie operacje związane instalacją zewnętrznego modułu rozszerzeń w kasie oraz karty SIM w gnieździe modułu rozszerzeń należy wykonywać tylko przy wyłączonym zasilaniu kasy.

#### 2.6.4.3.1 Ustawienia sprzętowe

##### FUNKCJE > FUNKCJE KIEROWNIKA > USTAWIENIA > USTAWIENIA KASY > USTAWIENIA KOMUNIKACYJNE > USTAWIENIA SPRZĘTOWE

Kasa automatycznie wykrywa i rozpoznaje dołączone do niej moduły komunikacyjne (WiFi/Bluetooth oraz modem GSM), następnie uaktywnia odpowiednie funkcje oraz umożliwia ustawienie parametrów związanych z komunikacją kasy poprzez wykryte interfejsy bezprzewodowe. Moduł WiFi/Bluetooth może obsługiwać jednocześnie dwa interfejsy: Bluetooth oraz WiFi, nie może natomiast być obsługiwany interfejs WiFi w dwóch modułach jednocześnie (wewnętrznym i zewnętrznym). W przypadku włączenia obsługi drugiego WiFi na wyświetlaczu pojawia się odpowiedni komunikat oraz propozycja włączenia WiFi tylko w jednym z modułów.

Jakość transmisji radiowej jest zależna od dostępnej infrastruktury sieci i w pewnych przypadkach mogą występować zakłócenia. W przypadku, gdy zakłócenia uniemożliwiają poprawne działanie urządzenia należy podjąć następujące działania:

- zmienić umiejscowienie kasy fiskalnej na stanowisku użytkownika,
- w przypadku kasy z modułem GPRS należy wybrać usługę dostępu danych operatora posiadającego najlepszą infrastrukturę sieci w miejscu użytkowania kasy fiskalnej,
- w przypadku kasy z modułem Wi-Fi należy zmienić miejsce instalacji lub parametry transmisji punktu dostępowego - punkt dostępowy powinien znajdować się jak najbliżej kasy fiskalnej, a parametry transmisji (kanał transmisyjny) powinny być dostosowane do parametrów innych sieci bezprzewodowych działających w okolicy.



**UWAGA:** Fale radiowe promieniowane przez urządzenie mogą zakłócić pracę elektronicznych przyrządów medycznych, w szczególności rozruszników serca, itp. W przypadku używania jakichkolwiek elektronicznych przyrządów medycznych, skontaktuj się z ich producentem w celu poznania ograniczeń dotyczących korzystania z urządzenia.

#### I USTAWIENIA SIECIOWE

Możliwa jest konfiguracja interfejsu WiFi oraz modemu GSM. Ustawienia będą widoczne tylko w przypadku wykrycia przez kasę odpowiedniego modułu komunikacyjnego.



**UWAGA:** Opcja BRAMA Domyślna odpowiedzialna jest za dostęp kasy do internetu przy połączeniu sieciowym WiFi i powinna być **włączona** przy tym kanale komunikacyjnym w celu zapewnienia dostępu kasy do Centralnego Repozytorium Kas. W przypadku połączenia poprzez modem GSM opcja BRAMA Domyślna przy ewentualnym połączeniu sieciowym powinna być **wyłączona**.

**WIFI - USTAWIENIA WIFI**

FUNKCJE > FUNKCJE KIEROWNIKA > USTAWIENIA > USTAWIENIA KASY > USTAWIENIA KOMUNIKACYJNE > USTAWIENIA SPRZĘTOWE > USTAWIENIA SIECIOWE > MODUŁ WEWNĘTRZNY/ZEWNĘTRZNY > USTAWIENIA WIFI

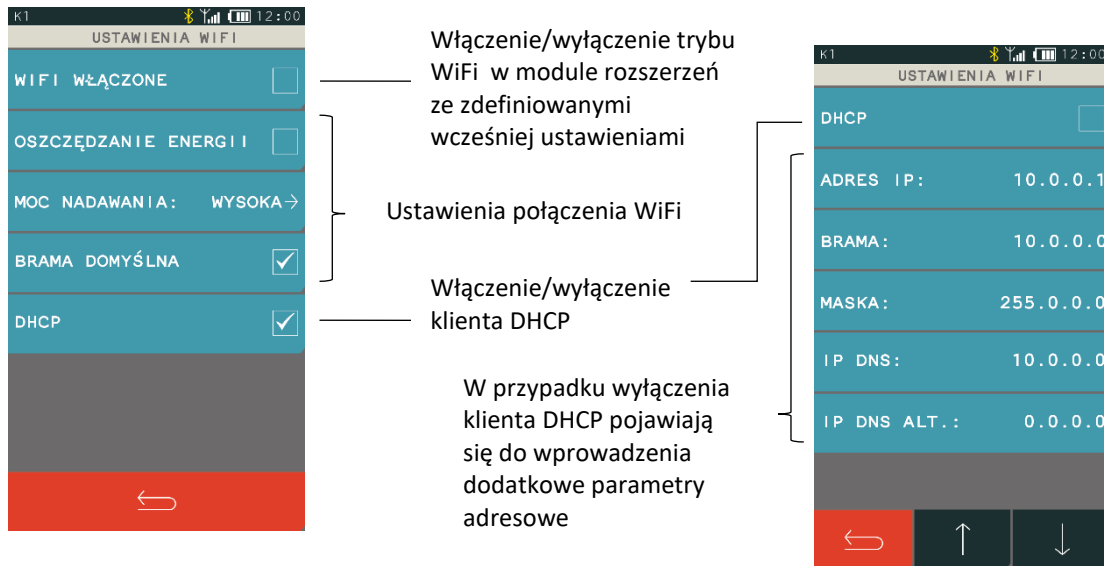

- **WIFI WŁĄCZONE** Włączenie opcji powoduje uaktywnienie pracy dołączonego modułu w trybie WiFi.
- **OSZCZĘDZANIE ENERGII** Opcja umożliwia przejście modułu w tryb oszczędzania energii
- **MOC NADAWANIA** Wybór mocy sygnału
- **BRAMA DOMYŚLNA** Włączenie/wyłączenie dostępu kasy do sieci INTERNET przez dany kanał komunikacyjny.
- **DHCP** Włączenie/wyłączenie klienta DHCP.

Parametry dodatkowe przy wyłączonym kliencie DHCP:

- **ADRES IP** Ustawienie adresu IP kasy.
- **BRAMA** Ustawienie bramy kasy.
- **MASKA** Ustawienie maski podsieci.
- **IP DNS** Wprowadzenie adresu IP serwera DNS
- **IP DNS ALT.** Wprowadzenie alternatywnego adresu IP serwera DNS.

**WIFI - SIECI WIFI**

FUNKCJE > FUNKCJE KIEROWNIKA > USTAWIENIA > USTAWIENIA KASY > USTAWIENIA KOMUNIKACYJNE > USTAWIENIA SPRZĘTOWE > USTAWIENIA SIECIOWE > MODUŁ WEWNĘTRZNY/ZEWNĘTRZNY > SIECI WIFI

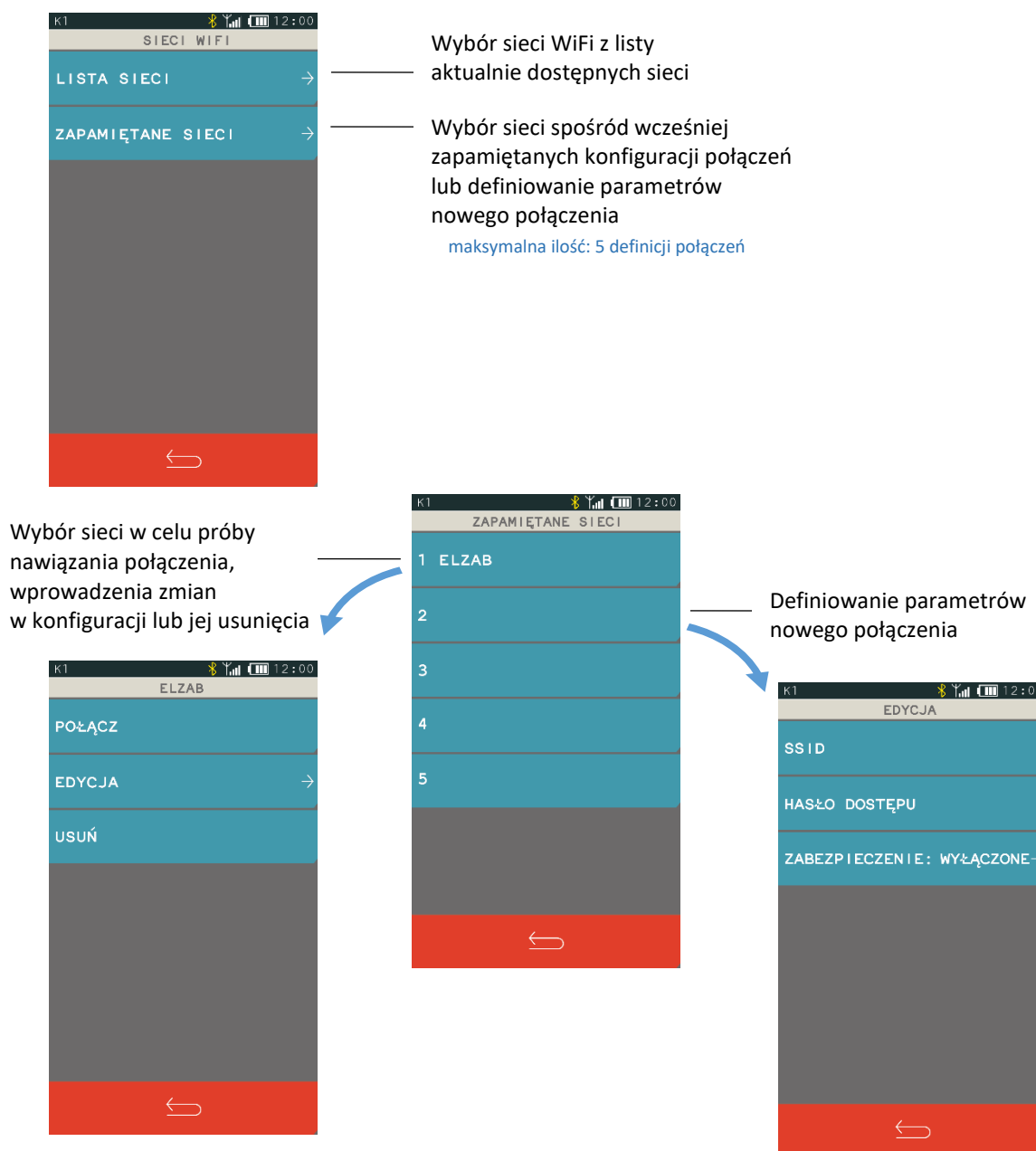

- **SSID:** Wprowadzenie identyfikatora sieci bezprzewodowej (max.32 znaki), takiego samego jak w punkcie dostępowym (w Access Point).
- **HASŁO DOSTĘPU** Wprowadzenie hasła dostępu do szyfrowanej sieci bezprzewodowej (min. 8 znaków, max. 32 znaki).
- **ZABEZPIECZENIE:** Wyłączenie lub wybór sposobu zabezpieczenia sieci np. WPA/WPA2, WEP

W przypadku zdefiniowania kilku połączeń WiFi kasa nawiązuje automatycznie połączenie z dostępną siecią o najmocniejszym sygnale. Przy zaniku sygnału sieci, do której kasa jest podłączona, komunikacja zostaje automatycznie nawiązana z kolejną dostępną siecią o najmocniejszym sygnale. W przypadku osłabienia mocy sygnału podczas trwania danego połączenia, nie jest nawiązywane nowe połączenie.



**UWAGA:** Nie obsługiwane są sieci posiadające w identyfikatorze (SSID) znaki inne niż znaki alfanumeryczne bez polskich liter. Obsługa sieci WiFi o częstotliwości 2,4 GHz.

**MODEM**

**FUNKCJE > FUNKCJE KIEROWNIKA > USTAWIENIA > USTAWIENIA KASY > USTAWIENIA KOMUNIKACYJNE > USTAWIENIA SPRZĘTOWE > USTAWIENIA SIECIOWE > MODUŁ ZEWNĘTRZNY > MODEM**



**UWAGA:** Bezprzewodowa transmisja danych może powodować naliczanie opłat za transfer danych na rzecz operatora wykorzystywanej infrastruktury telekomunikacyjnej.

Konfiguracja ustawień modemu

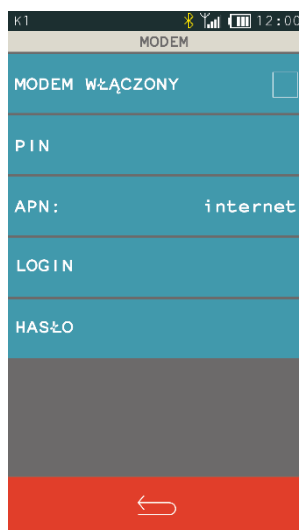

Włączenie/wyłączenie obsługi modemu GSM, ze zdefiniowanymi wcześniej ustawieniami

- **MODEM WŁĄCZONY** Włączenie opcji uruchamia tryb pracy dołączonego modemu GSM (włączając opcję należy wyłączyć opcję BRAMA DOMYŚLNA przy ewentualnym połączeniu sieciowym WiFi).
- **PIN** Wprowadzenie kodu PIN karty GPRS (jeżeli karta SIM posiada takie zabezpieczenie)
- **APN** Ustawienie nazwy punktu dostępowego w sieci operatora (Access Point Name).  
Domyślne ustawienie: internet
- **LOGIN** Wprowadzenie loginu do punktu dostępowego (jeżeli jest wymagany)
- **HASŁO** Wprowadzenie hasła do punktu dostępowego (jeżeli jest wymagany)

W przypadku ustawienia nieprawidłowego kodu PIN, po trzech próbach załączenia kasy, karta może zostać zablokowana. Odblokowanie blokady PIN możliwe jest tylko w innym urządzeniu (np. telefonie komórkowym) po podaniu kodu PUK karty SIM.



**UWAGA:** Stosowana karta musi obsługiwać standard transmisji GPRS Multi-slot Class 12, w paśmie radiowym Quad-band.

## II BLUETOOTH

**FUNKCJE > FUNKCJE KIEROWNIKA > USTAWIENIA > USTAWIENIA KASY > MODUŁY KOMUNIKACYJNE > USTAWIENIA SPRZĘTOWE > BLUETOOTH > WEWNĘTRZNY/ZEWNĘTRZNY**

Możliwa jest konfiguracja interfejsu Bluetooth. Ustawienia Bluetooth będą widoczne tylko w przypadku wykrycia przez kasę modułu komunikacyjnego Wifi/Bluetooth lub GPRS/Bluetooth.

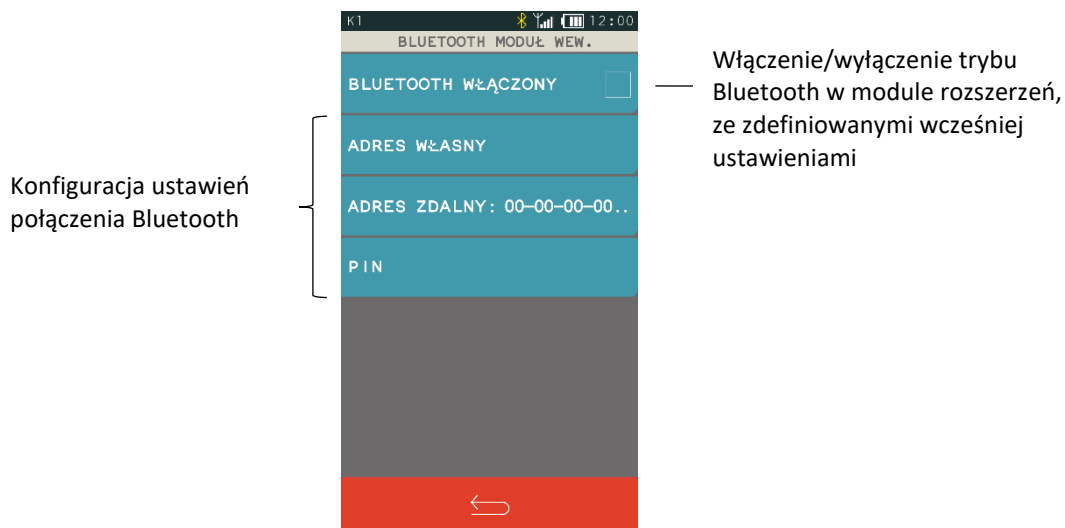

- **BLUETOOTH WŁĄCZONY** Włączenie opcji powoduje ustawienie pracy dołączonego modułu w trybie Bluetooth.
- **ADRES WŁASNY** Wyświetlenie fizycznego adresu modułu Bluetooth znajdującego się w kasie.
- **ADRES ZDALNY** Wprowadzenie adresu zdalnego umożliwia dodatkowe zabezpieczenie komunikacji między kasą a m.in. czytnikiem kodów kreskowych, jest to dodatkowa autoryzacja, która uniemożliwia współpracę kasy z innym urządzeniem poza zdefiniowanym. Po wybraniu funkcji wyświetli się ekran, który pozwala na wprowadzenie adresu fizycznego urządzenia, z którym chcemy zdefiniować komunikację. Jeżeli adres zdalny pozostanie zerowy, to współpraca kasy z innymi urządzeniami jest możliwa.
- **PIN** Wprowadzenie kodu PIN umożliwi nawiązanie komunikacji pomiędzy dwoma urządzeniami (parowanie).  
Domyślny kod PIN to **1234**.

#### 2.6.4.3.2 Ustawienia usług

**FUNKCJE > FUNKCJE KIEROWNIKA > USTAWIENIA > USTAWIENIA KASY > USTAWIENIA KOMUNIKACYJNE > USTAWIENIA USŁUG**

Istnieje możliwość konfiguracji dostępnych usług na odpowiednich portach interfejsów kasy.



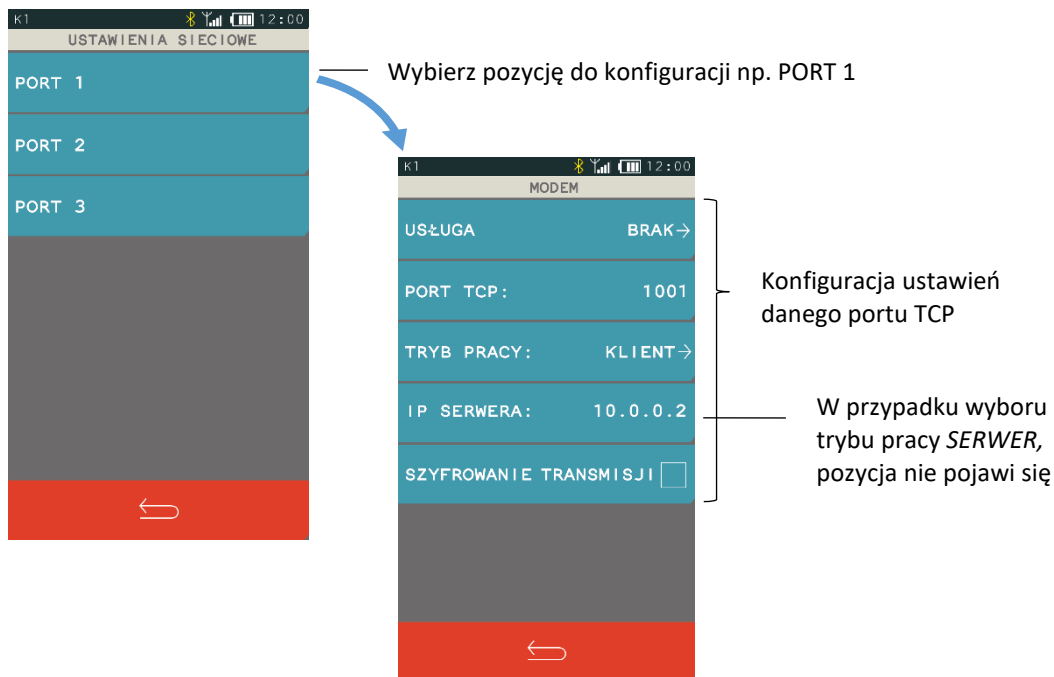

- **USŁUGA** Wybór odpowiedniej usługi (i związanego z nią protokołu) obsługiwanej na danym porcie TCP np. usługa PROTOKÓŁ zapewnia komunikację z programem serwisowym producenta
- **PORT TCP** Ustawienie portu TCP.  
W przypadku pracy modułu w trybie *KLIENT* ustawienie portu TCP serwera, w przypadku pracy w trybie *SERWER* ustawienie portu TCP, na którym kasa oczekuje na połączenie.
- **TRYB PRACY** Wybór trybu pracy jako:  
*KLIENT* - kasa samoczynnie łączy się do serwera (tworzy połączenie TCP)  
*SERWER* – kasa oczekuje na połączenie TCP
- **IP SERWERA** Przy pracy modułu w trybie *klient* dodatkowe ustawienie adresu IP serwera lub podanie nazwy hosta (m.in. *www.elzab.com.pl*), max.134 znaki. W przypadku wprowadzenia nazwy hosta należy również podać adres IP serwera DNS (patrz rozdział *USTAWIENIA SIECIOWE* na stronie 112)
- **SZYFROWANIE TRANSMISJI** Włączenie opcji powoduje szyfrowanie transmisji

#### 2.6.4.4 Ustawienia terminali

##### FUNKCJE > FUNKCJE KIEROWNIKA > USTAWIENIA > USTAWIENIA KASY > USTAWIENIA TERMINALI

Ta grupa funkcji umożliwia konfigurację połączenia kasy z terminalami kart płatniczych, w celu obsługi płatności bezgotówkowych. Istnieje możliwość konfiguracji do 7 terminali (typu PINPad, terminal lub mPOS), które mogą zostać przypisane do zdefiniowanych wcześniej form płatności (patrz rozdział 2.1.4 *Płatności* na stronie 69). Kasa obsługuje połączenie z terminalami za pomocą interfejsu sieciowego, Bluetooth oraz USB.



**UWAGA:** Konfigurację odpowiednich interfejsów komunikacyjnych należy zdefiniować niezależnie.

Konfiguracja współpracy kasy z terminalem obejmuje m.in. wybór odpowiedniego protokołu komunikacyjnego pomiędzy urządzeniami (w tym protokołu ECR EFT).

Poniżej przykład konfiguracji terminala.

Wybierz pozycję do konfiguracji np. TERMINAL 1

Wprowadzenie nazwy terminala w celu jego identyfikacji

Wybór protokołu/dostawcy  
ustawienie domyślne: BRAK

Wybór sposobu obsługi:  
terminal, mPOS, PINPad

Wybór połączenia kasy z terminalem:  
sieć, USB, Bluetooth

Dodatkowe funkcje wymagane przy konfiguracji połączenia kasy z terminalem

Dodatkowe parametry wymagane do zapewnienia komunikacji po wybranym protokole

W zależności od wyboru protokołu mogą pojawić się do wprowadzenia dodatkowe parametry (pozycja KONFIGURACJA) wymagane do zapewnienia komunikacji urządzeń np. identyfikator terminala (numer TID lub POS ID), adres IP, port TCP lub login i hasło. Dostępne mogą być również dodatkowe funkcje np. parowanie urządzeń, wymagane w procesie konfiguracji połączenia.



**UWAGA:** Funkcja USUŃ KLUCZE URZĄDZEŃ usuwa klucze dla wszystkich podłączonych terminali.

W celu usunięcia definicji terminala i tym samym jego dezaktywacji należy wskazać w jego definicji brak protokołu (*PROTOKÓŁ: BRAK*).

Rodzaje aktualnie obsługiwanych przez kasę terminali i ich protokołów zostały przedstawione w rozdziale 7.1 *Podłączenie terminala płatniczego* na stronie 134.

#### 2.6.4.5 Wyświetlacz kasjera

**FUNKCJE > FUNKCJE KIEROWNIKA > USTAWIENIA > USTAWIENIA KASY > WYŚWIETLACZ KASJERA**

Możliwe jest ustawienie poziomu podświetlenia wyświetlacza kasjera i zmiana koloru interfejsu. Podświetlenie wyświetlacza ma m.in. wpływ na czas pracy urządzenia pomiędzy ładowaniami akumulatora. Aby przedłużyć czas pomiędzy ładowaniami należy zmniejszyć poziom podświetlenia wyświetlacza w pracy na baterii.

Ustawienie poziomu podświetlenia wyświetlacza  
zakres: 0 – 100 %  
krok: 10%  
wartość domyślna: 100%

Po zadany czasie nastąpi zmniejszenie podświetlenia wyświetlacza do minimalnego poziomu podświetlenia (niezależnie od ustawionego poziomu podświetlenia)  
zakres: 5 sekund – 10 minut  
wartość domyślna: 15 sekund

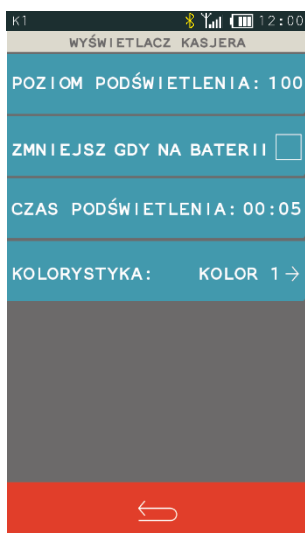

Kiedy kasa pracuje na baterii włączenie opcji zmniejsza ustawiony poziom podświetlenia wyświetlacza o 30 jednostek (lub mniej w przypadku ustawionego poziomu <30%) np. ze 100% na 70%

Zmiana koloru interfejsu wyświetlacza kasjera  
kolor 1, kolor 2

### 2.6.4.6 Wyświetlacz klienta

FUNKCJE > FUNKCJE KIEROWNIKA > USTAWIENIA > USTAWIENIA KASY > WYŚWIETLACZ KLIENTA

Ustawienia podświetlenia wyświetlacza klienta analogiczne jak w przypadku wyświetlacza kasjera (patrz rozdział 2.6.4.5 Wyświetlacz kasjera na stronie 118). Brak możliwości zmiany kolorystyki, a dodatkowy parametr RODZAJ WYGASZACZA umożliwia wybór jednego z dostępnych rodzajów wygaszaczy.

- BRAK
- ZEGAR

### 2.6.4.7 Ustawienia dźwięku

FUNKCJE > FUNKCJE KIEROWNIKA > USTAWIENIA > USTAWIENIA KASY > USTAWIENIA DŹWIĘKU

Możliwe jest ustawienie sygnalizacji dźwiękowej w kasie za pomocą odpowiednich opcji (włączenie/wyłączenie).

Sygnalizacja naciśnięcia klawisza

Sygnalizacja poprawnie zakończonej operacji



Sygnalizacja problemu

Sygnalizacja niskiego poziomu naładowania baterii

### 2.6.4.8 Ustawienia mechanizmu drukującego

FUNKCJE > FUNKCJE KIEROWNIKA > USTAWIENIA > USTAWIENIA KASY > USTAWIENIA MECHANIZMU DRUK.

Możliwe jest ustawienie jasności wydruków. Możliwy wybór wydruku normalnego, jaśniejszego lub ciemniejszego.

### 2.6.4.9 Ustawienia nr portu COM

FUNKCJE > FUNKCJE KIEROWNIKA > USTAWIENIA > USTAWIENIA KASY > USTAWIENIA NR PORTU COM

Możliwy jest wybór sposobu ustawienia nr portu COM. Zmiana właściwości portu pozwala na komunikację każdej z kas podłączonych do tego samego komputera na różnych portach.

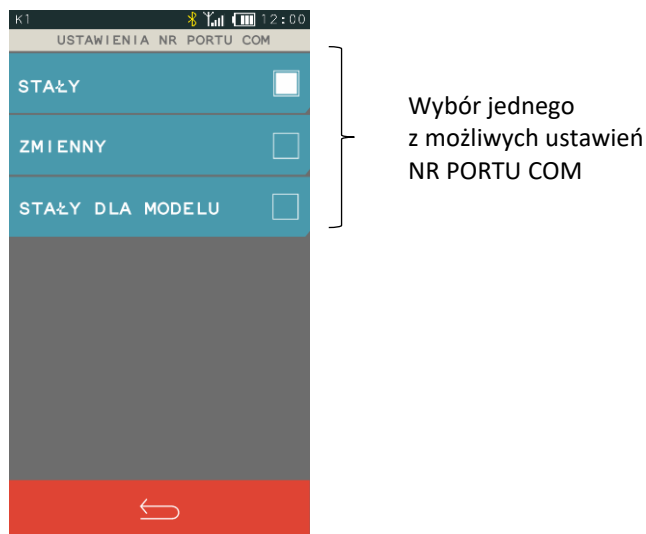

### 2.6.4.10 Autoblokada klawiatury

FUNKCJE > FUNKCJE KIEROWNIKA > USTAWIENIA > USTAWIENIA KASY > AUTOBLOKADA KLAWIATURY

Możliwe jest automatyczne zablokowanie działania panelu dotykowego, warunkiem jest brak aktywności panelu dotykowego (format: GODZINY:MINUTY:SEKUNDY). W celu autoblokady panelu przy pracy na baterii lub pracy z zasilaczem sieciowym należy uaktywnić funkcję odpowiednią opcją AKTYWUJ NA BATERII lub AKTYWUJ NA ZASILANIU.

Istnieje również możliwość blokowania działania panelu bezpośrednio po wystawieniu paragonu (patrz rozdział 2.6.2.9 *Blokowanie po paragonie* na stronie 108).

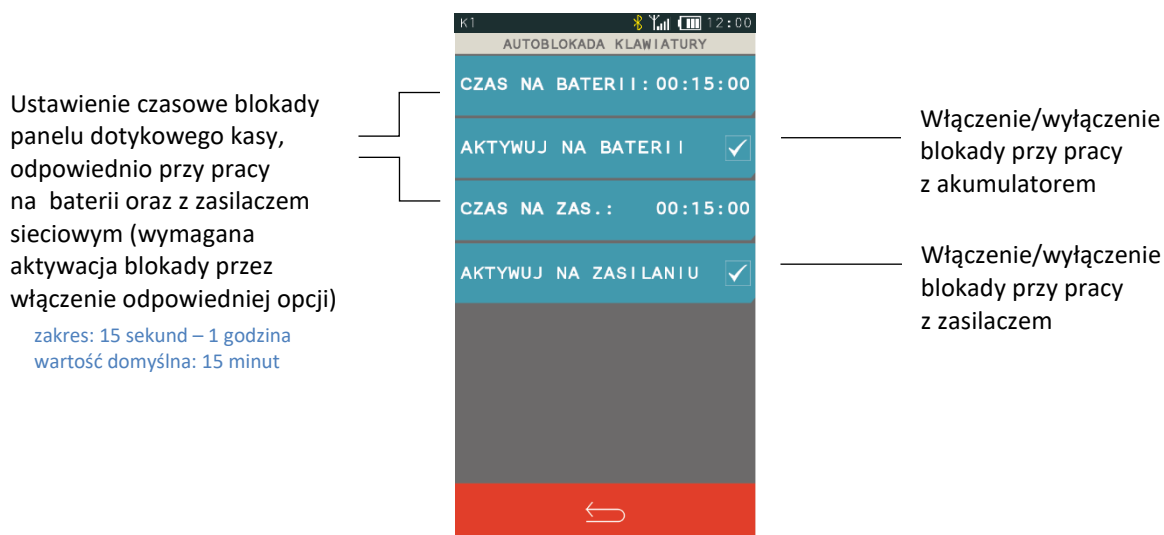

Jeżeli funkcja autoblokady klawiatury zostanie uaktywniona, to po zadany czasie kasa zablokuje działanie panelu dotykowego i wyświetli odpowiedni komunikat. Aby odblokować klawiaturę należy nacisnąć krótko przycisk włącz/wyłącz na kasie.

### 2.6.4.11 Autowylaczenie kasy

#### FUNKCJE > FUNKCJE KIEROWNIKA > USTAWIENIA > USTAWIENIA KASY > AUTOWYŁĄCZANIE KASY

Funkcja umożliwia automatyczne wyłączenie kasy po zadanim czasie (format: GG:MM:SS). Warunkiem jest brak aktywności panelu dotykowego. W przypadku pracy na baterii funkcja jest zawsze aktywna. W celu wyłączenia kasy przy pracy z zasilaczem sieciowym należy uaktywnić funkcję opcją AKTYWUJ NA ZASILANIU. Niezależnie od ustawienia opcji może nastąpić automatyczne wyłączenie kasy po czasie 2 godzin braku aktywności, w celu wydłużenia eksploatacji akumulatora.

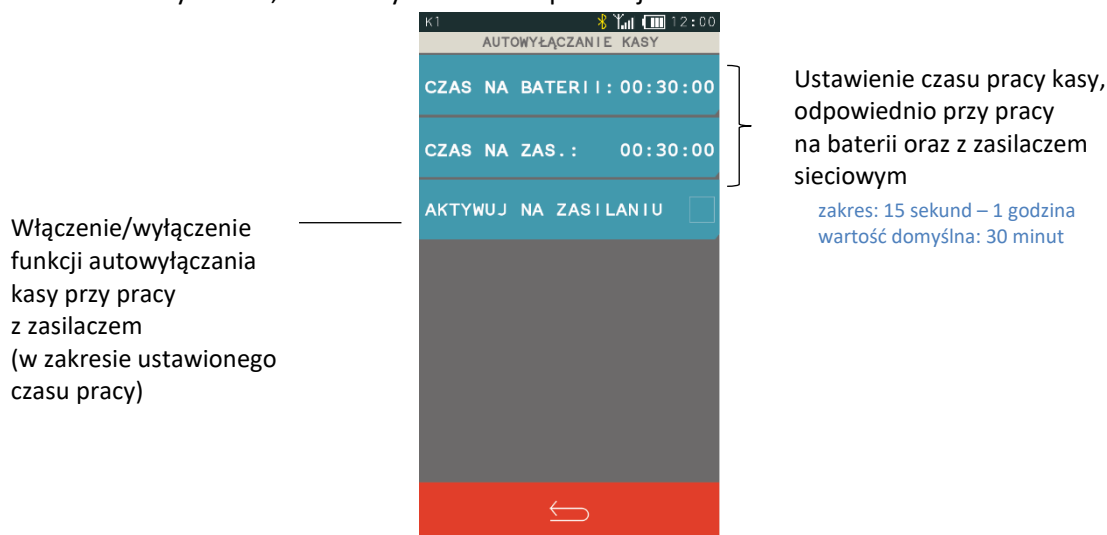

### 2.6.4.12 Bufory pozycji

#### FUNKCJE > FUNKCJE KIEROWNIKA > USTAWIENIA > USTAWIENIA KASY > BUFORY POZycji

Funkcja umożliwia zdefiniowanie buforów pozycji, dzięki którym możliwa będzie rejestracja, a tym samym odczyt danych z transakcji realizowanych na kasie. Możliwe jest zdefiniowanie do 10 niezależnych buforów pozycji (ustawienie wskaźnika, od którego następuje odczyt danego bufora), dzięki temu istnieje możliwość niezależnych odczytów danych (w zależności od ustawienia wskaźników).



**UWAGA:** Bufory pozycji są dostępne po fiskalizacji kasy.

### 2.6.5 Stawki podatku

#### FUNKCJE > FUNKCJE KIEROWNIKA > USTAWIENIA > STAWKI PODATKU

Funkcja umożliwia zapisanie do pamięci kasy kompletu stawek podatkowych (PTU), jakie będą obowiązywały przy sprzedaży towarów. Jeżeli była na kasie wykonana sprzedaż, dostęp do funkcji jest możliwy po wykonaniu raportu fiskalnego dobowego.

W kasie definiowanych jest siedem stawek podatkowych, przy czym jako stawkę należy rozumieć także stawkę zdefiniowaną, jako rezerwową (za pomocą klawisza REZERWA) oraz jako zwolnioną (za pomocą klawisza ZWOLN). Stawka zdefiniowana, jako rezerwowa jest stawką nieaktywną, nie można do niej przypisać żadnego towaru.

**Od dnia 1 sierpnia 2019 roku, zgodnie z wytycznymi zawartymi w Rozporządzeniu Ministra Finansów z dnia 29 kwietnia 2019 roku w sprawie kas rejestrujących, obowiązują następujące oznaczenia literowe dla poszczególnych stawek podatku:**

„A” – stawka podstawowa podatku w wysokości 22% albo 23%,

„B” – stawka obniżona podatku w wysokości 7% albo 8%,

- „C” – stawka obniżona podatku w wysokości 5%,
- „D” – stawka obniżona podatku w wysokości 0%,
- „E” – zwolnienie od podatku,
- „F” i „G” – pozostałe stawki podatku, w tym wartość 0% (zero techniczne).



**UWAGA:** Właściwe przyporządkowaniu stawki podatku do oznaczenia literowego opisane zostało w aktualnie obowiązującym Rozporządzeniu Ministra Finansów w sprawie kas rejestrujących. **Upewnij się, że stosujesz właściwe przyporządkowanie!**

Pomyślne zdefiniowanie i zapis kompletu stawek podatku kasa potwierdza wydrukiem raportu ZMIANY STAWEK PODATKU, dlatego przed uruchomieniem funkcji należy upewnić się, czy w kasie jest założona rolka z papierem termicznym. Stawki, które zostały zdefiniowane jako rezerwowe, nie są drukowane. Możliwe jest wykonanie 30 zapisów kompletu zdefiniowanych stawek podatku. Po osiągnięciu limitu zapisów stawek sprzedaż na kasie jest możliwa jedynie w stawkach podatku zapisanych po raz ostatni.

### 2.6.6 Identyfikator kasy

[FUNKCJE > FUNKCJE KIEROWNIKA > USTAWIENIA > IDENTYFIKATOR KASY](#)

Funkcja służy do przypisania kasie jej numeru, który jest drukowany w stopce każdego dokumentu drukowanego przez kasę, umożliwiając jej identyfikację oraz adresowanie przy współpracy z komputerem w systemach kasowych. Jako identyfikator kasy możliwe jest wprowadzenie dowolnego ciągu znaków lub cyfr (maksimum 20 znaków). Domyślny identyfikator kasy: 01.

### 2.6.7 Użycie kasjerów

[FUNKCJE > FUNKCJE KIEROWNIKA > USTAWIENIA > UŻYCIE KASJERÓW](#)

Włączenie opcji powoduje uruchomienie funkcji logowania kasjera bezpośrednio po włączeniu kasy (patrz rozdział 1.1 *Logowanie* na stronie 49). Przy wyłączonej opcji zostanie automatycznie włączony domyślny kasjer (nr 1) z pełnymi uprawnieniami dostępu do kasy, bez żądania wprowadzenia hasła. Włączenie opcji jest użyteczne, jeżeli kasa jest obsługiwana przez więcej niż jedną osobę. Opcja jest domyślnie wyłączona.

### 2.6.8 Kasjerzy sumacyjni

[FUNKCJE > FUNKCJE KIEROWNIKA > USTAWIENIA > KASJERZY SUMACYJNI](#)

Włączenie opcji powoduje, że liczniki kasjerskie kasjerów 1 do 7 po zakończeniu operacji kasowej są sumowane dodatkowo do kasjerów sumacyjnych o numerach 8, 9 i 10, dzięki czemu możliwe jest wykonywanie raportów zawierających sumę obrotów, wpłat i wypłat, rabatów i innych wartości dla wszystkich kasjerów. Raport kasjera sumacyjnego może być wykonany, jako niezerujący – wówczas jest to raport STANU KASY (patrz rozdział 2.3.6 *Stanu kasy dla kasjera* na stronie 91) lub jako zerujący – wówczas jest to raport KOŃCA ZMIANY (patrz rozdział 2.2.5 *Koniec zmiany* na stronie 88). Opcja kasjerów sumacyjnych jest domyślnie włączona.

### 2.6.9 Blokada otwarcia szuflady

[FUNKCJE > FUNKCJE KIEROWNIKA > USTAWIENIA > BLOKADA OTWARCIA SZUFLADY](#)

Opcja umożliwia zablokowanie funkcji dodatkowego (innego niż zakończenie paragonu, wpłata, wypłata i zakończenie zmiany kasjera) otwierania szuflady. Opcja jest domyślnie wyłączona.

### 2.6.10 Kontrola liczników PC

#### FUNKCJE > FUNKCJE KIEROWNIKA > USTAWIENIA > KONTROLA LICZNIKÓW PC

Opcja umożliwia ustawienie poziomu kontroli nad wprowadzaniem zmian w bazie towarowej za pomocą komputera. Opcję należy ustawić na podstawie instrukcji programu magazynowego. Jeśli kasa nie współpracuje z programem magazynowym, wówczas zalecane jest włączenie opcji. Wyłączenie opcji pozwala na zmianę lub kasowanie towarów z niezerową sprzedażą za pomocą komputera. Opcja jest domyślnie wyłączona.

### 2.6.11 Kontrola raportu dobowego

#### FUNKCJE > FUNKCJE KIEROWNIKA > USTAWIENIA > KONTROLA RAPORTU DOBOWEGO

Zaznaczenie opcji powoduje wyświetlanie komunikatu przypominającego o konieczności wykonania zaległego raportu dobowego.

Komunikat informacyjny – jest wyświetlany w kolejnych dwóch dobach po dniu sprzedaży, który nie został zakończony raportem dobowym, po każdorazowym włączeniu kasy oraz przy zmianie daty. Komunikat ma jedynie charakter przypomnienia i nie blokuje sprzedaży na kasie.

Komunikat blokujący – jest wyświetlany po 48 godzinach od wystawienia pierwszego paragonu zaległego raportu dobowego. W celu prowadzenia dalszej sprzedaży należy wykonać zaległy raport dobowy.

Wraz z komunikatami wyświetlana jest propozycja natychmiastowego wykonania zaległego raportu, która może zostać zaakceptowana lub anulowana przez użytkownika odpowiednim klawiszem. Potwierdzenie skutkuje natychmiastowym wykonaniem raportu.

Opcja jest domyślnie wyłączona.

### 2.6.12 Kontrola raportu miesięcznego

#### FUNKCJE > FUNKCJE KIEROWNIKA > USTAWIENIA > KONTROLA RAPORTU MIESIĘCZNEGO

Włączenie opcji powoduje wyświetlanie komunikatu przypominającego o konieczności wykonania raportu miesięcznego za poprzedni miesiąc. Komunikat wyświetlany jest po każdorazowym włączeniu kasy. Potwierdzenie skutkuje natychmiastowym wykonaniem raportu.

Opcja jest domyślnie wyłączona.

### 2.6.13 Raport dobowy na papier

#### FUNKCJE > FUNKCJE KIEROWNIKA > USTAWIENIA > RAPORT DOBOWY NA PAPIER

Włączenie opcji powoduje w przypadku wywołania funkcji wykonania raportu dobowego fiskalnego, oprócz zapisu raportu do pamięci fiskalnej również jego wydruk w formie papierowej. Opcja jest domyślnie wyłączona.

### 2.6.14 M/platform aktywne

#### FUNKCJE > FUNKCJE KIEROWNIKA > USTAWIENIA > M/PLATFORM AKTYWNE

Włączenie opcji powoduje umożliwienie obsługi z poziomu FUNKCJI KASJERA dodatkowych usług związanych z platformą komunikacyjną M/platform (patrz rozdział 1.7 M/platform na stronie 55).

## 2.7 Funkcje komunikacji

### FUNKCJE > FUNKCJE KIEROWNIKA > FUNKCJE KOMUNIKACJI

Funkcje umożliwiają sprawdzenie parametrów modułów komunikacyjnych kasy (konfigurację, siłę sygnału) oraz ustawień i poprawności komunikacji kasy z wymaganymi serwerami Centralnego Repozytorium, serwerem NTP i serwerem producenta. Niektóre z funkcji wymagają trybu fiskalnego kasy. Dostępne są informacje o wcześniejszych połączeniach z serwerami. Dodatkowa funkcja WYSŁANIE DOKUMENTÓW - umożliwia jednorazowe przesłanie danych z kasy do repozytorium, niezależnie od wymiany danych zgodnie z harmonogramem.

Jednorazowe przesłanie danych z kasy na serwer Centralnego Repozytorium

Testy połączeń z serwerami Centralnego Repozytorium

Numer wyświetlanej strony wraz z informacją o ich sumarycznej ilości np. [2/8] to strona 2 z 8 stron wyświetlanych informacji

Sprawdzenie poprawności ostatniego przesłania danych z kasy do Centralnego Repozytorium (informacja o ostatnim numerze tzw. JPKID dokumentu zapisanego w pamięci chronionej kasy i wysłanego do repozytorium)

Sprawdzenie m.in. parametrów komunikacyjnych kasy z wymaganymi serwerami, statusów komunikacji, ważności certyfikatów

NACIŚNIJ - przejście odpowiednio do poprzedniej/następnej linii na stronie (przewijanie linii)

NACIŚNIJ I PRZYTRZYMAJ - przejście odpowiednio do poprzedniej/następnej strony informacji (przełączanie stron)

## 2.8 Kod odblokowania

### FUNKCJE > FUNKCJE KIEROWNIKA > KOD ODBLOKOWANIA

Funkcja umożliwia w przypadku sprzedaży ograniczonej czasowo, wprowadzenie kodu zmieniającego czas działania blokady lub odblokowującego bezterminowo sprzedaż na kasie.

Informacja o odblokowaniu sprzedaży lub terminie blokady znajduje się na RAPORCIE STANU MODUŁU. W przypadku sprzedaży ograniczonej czasowo po każdym włączeniu, kasa sygnalizuje zbliżający się termin blokady na 14 dni przed jej upływem.



### 3 FUNKCJE SERWISOWE

#### FUNKCJE > FUNKCJE SERWISOWE

Widok menu FUNKCJE SERWISOWE

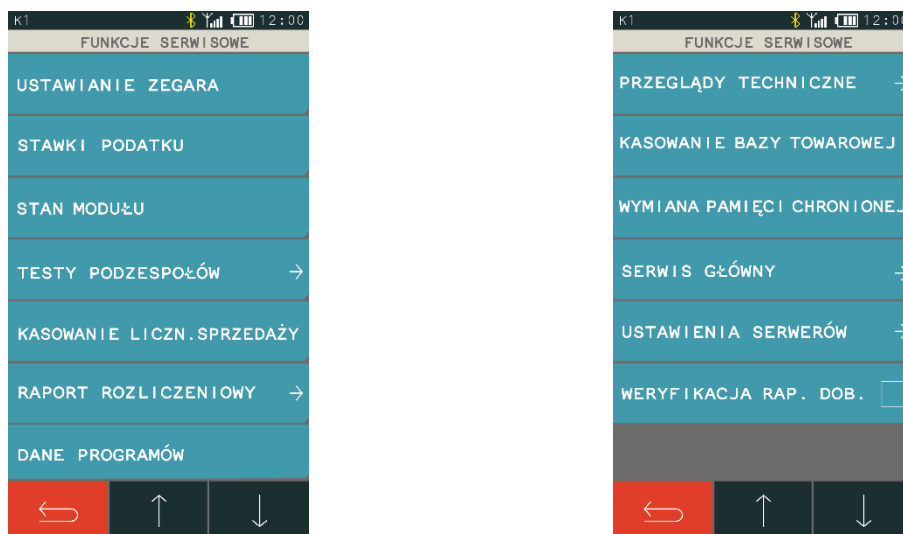

Opis wszystkich funkcji, przeznaczonych dla autoryzowanego serwisanta, zamieszczony został w odrębnym dokumencie *Instrukcja serwisowa kasy ELZAB K10 online*. Poniżej zostały przedstawione tylko funkcje, do których dostęp może być użyteczny dla użytkownika. W przypadku wywołania funkcji wymagającej uprawnień serwisowych na wyświetlaczu pojawi się odpowiedni komunikat.

W trybie szkoleniowym dostępne są w kasie dodatkowe funkcje wymagane w procesie fiskalizacji.

#### 3.1 Stan modułu

##### FUNKCJE > FUNKCJE SERWISOWE > STAN MODUŁU

Służy do odczytu numeru unikatowego, fabrycznego oraz ewidencyjnego kasy oraz kontroli w jakim trybie znajduje się kasa i jej moduł fiskalny, jaka wersja programu pracy kasy została zaimplementowana, jaka jest aktualna data i czas ustawiony w kasie. Informacje wyświetlane na kolejnych stronach umożliwiają sprawdzenie ilości błędnych połączeń do repozytorium od ostatniego raportu dobowego oraz limity i zajętość pamięci fiskalnej. Sposób przewijania i przełączania stron informacji przedstawiony jest poniżej.



Numer wyświetlanej strony wraz z informacją o ich sumarycznej ilości np. [3/3] to strona 3 z 3 stron wyświetlanych informacji

NACIŚNIJ - przejście odpowiednio do poprzedniej/następnej linii na stronie (przewijanie linii)

NACIŚNIJ I PRZYTRZYMAJ - przejście odpowiednio do poprzedniej/następnej strony informacji (przełączanie stron)

## 3.2 Testy podzespołów

### FUNKCJE > FUNKCJE SERWISOWE > TESTY PODZESPOŁÓW

Zbiór dostępnych funkcji umożliwi użytkownikowi i serwisantowi sprawdzenie poprawności działania poszczególnych podzespołów kasy m.in. drukarki, klawiatury.

Dostępne są testy:

- WYŚWIETLACZA KLIENTA
- DRUKARKI
- SZUFLADY
- KLAWIATURY
- CZYTNIKA KODÓW
- PAMIĘCI FISKALNEJ

Po wywołaniu danej funkcji realizowany będzie test wybranego podzespołu kasy.

## 3.3 Następny przegląd

### FUNKCJE > FUNKCJE SERWISOWE > PRZEGLĄDY TECHNICZNE > NASTĘPNY PRZEGLĄD

Funkcja ta umożliwi użytkownikowi sprawdzenie (POKAŻ), a serwisantowi wprowadzenie (USTAW), daty następnego przeglądu kasy oraz opcjonalnie dodatkowej informacji np. numeru telefonu kontaktowego do serwisanta.

Komunikat przypominający o konieczności przeprowadzenia przeglądu będzie pojawiać się na wyświetlaczu po każdym uruchomieniu kasy na 14 dni przed wprowadzoną datą oraz dodatkowo zostanie wydrukowany przed każdym raportem dobowym np. jeżeli ustawiono datę przeglądu np. na 20.04.2019r (format: DD.MM.20RR) to kasa zacznie przypominać o przeglądzie od 6.04.2019r.

W przypadku wywołania funkcji przy braku wprowadzenia daty następnego przeglądu przez serwisanta, na wyświetlaczu pojawi się odpowiedni komunikat, a kasa nie będzie sygnalizowała konieczności przeprowadzenia przeglądu.

## Rozdział 4 Specyfikacja techniczna

W urządzeniu wykorzystano system operacyjny FreeRTOS ([www.freertos.org](http://www.freertos.org)).

### 1 Parametry kasy

#### 1.1 Parametry techniczne

<b>Kolor obudowy</b>	biały/pomarańczowy, czarny/pomarańczowy, popielaty/zielony, biały/zielony, popielaty/jasnopopielaty	
<b>Wymiary, masa</b>	głębokość	190 mm
	szerokość	95 mm
	wysokość obudowy	70 mm
	masa (z papierem i zasilaczem)	0,65 kg
<b>Termiczny mechanizm drukujący</b>	typ (easy load)	LTPZ-245M*
	tryb pracy	znakowy
	format	42 znaki/linię
	szybkość wydruku	21 linii/sekundę (do 75 mm/s)
<b>Wyświetlacz klienta</b> zintegrowany z obudową	LCD 2x16 znaków, białe podświetlenie	tekstowy
<b>Wyświetlacz kasjera</b>	kolorowy TFT dotykowy 4,3" (272x460 pikseli)	tekst i grafika
<b>Złącza interfejsów</b>	złącze komputera PC (wirtualny port szeregowy)	mini USB-B
	złącze do podłączenia opcjonalnych urządzeń: zewn. pamięć USB typu pendrive, czytnik kodów kresk. USB, HUB USB, terminal/PINPad USB	USB-A (host)
	interfejs szuflady (współdzielony)	złącze zasilania kasy
<b>opcja wykonania 1</b> K10BW	wbudowany na etapie produkcji <i>moduł WiFi/Bluetooth</i> (wewnętrzny)	komunikacja bezprowadowa WiFi (2.4GHz) oraz Bluetooth
<b>opcja wykonania 2</b> K10BGE	złącze rozszerzeń z zamontowanym dodatkowym zewn. <i>modułem GPRS/Bluetooth</i> (możliwość zamontowania zamiennie dodatkowo zakupionego zewnętrznego <i>modułu WiFi/Bluetooth</i> )	port typu RS-232-TTL
<b>opcja wykonania 3</b> K10BWE	wbudowany na etapie produkcji <i>moduł WiFi/Bluetooth</i> (wewnętrzny) oraz	komunikacja bezprowadowa WiFi (2.4GHz) oraz Bluetooth
	złącze rozszerzeń do podłączenia dodatkowo zakupionego zewn. <i>modułu GPRS/Bluetooth</i>	port typu RS-232-TTL

\* znak handlowy Seiko Instruments Inc.

**Bezpieczeństwo**

kasa wykonana jest w III klasie zabezpieczenia przeciwporażeniowego wg PN-EN 60950-1:2007  
zasilacz do kasy wykonany jest w II klasie zabezpieczenia przeciwporażeniowego wg PN-EN 60950-1:2007

**1.2 Parametry funkcjonalne**

Pojemność bazy towarowej:	5.000 PLU
Ilość znaków nazwy towaru:	40
Ilość grup towarowych:	99
Ilość opakowań:	5.000 (atrybut towaru)
Ilość wiązań:	5.000 (atrybut towaru)
Ilość kasjerów:	10, w tym 3 kasjerów sumacyjnych (z możliwością sumowania pozostałych)
Ilość rodzajów kasjerów:	8
Ilość płatności:	6 + gotówka
Ilość znaków nazwy płatności:	20
Ilość walut:	8
Ilość jednostek miar:	16
Ilość stawek podatkowych:	7
Rabaty, narzuty:	procentowe i kwotowe, na pozycję i paragon
Ilość klawiszy szybkiej sprzedaży:	50
Ilość konfigurowanych terminali:	7
Bufor pozycji paragonowych:	konfiguracja do 10 niezależnych buforów, wielkość bez ograniczeń
Ilość cenników usługi czasowej:	10
Ilość okresów w cenniku usługi czasowej:	20
Ilość znaków nazwy cennika i okresu:	20
Ilość rejestrowanych kwitów:	1.000
Nagłówek:	graficzny + + 8 linii nazwy użytka. (42 znaki każda) + linia ulicy (70 znaków ulicy + 15 znaków numeru + 15 znaków lokalu) + linia miejscowości (6 znaków kod poczt. + 70 znaków miejscowość) + linia poczty (70 znaków) + linia NIP
Stopka:	6 linii (42 znaki każda)

**2 Dodatkowe wyposażenie i akcesoria\***

Do kasy można dołączyć dodatkowe urządzenia i akcesoria służące do rozbudowy lub integracji systemu kasowego. Wszystkie te wyroby oraz materiały eksploatacyjne są dostępne poprzez sieć handlową ELZAB SA.

\* pełny asortyment dostępny na stronach producenta kasy [www.elzab.com.pl](http://www.elzab.com.pl)

Do jednoznacznej identyfikacji akcesorium służy tzw. numer rysunku, którego początkowe znaki tzw. kod są wystarczające do identyfikacji jego typu. Pozostała część numeru służy do dokładnego oznaczenia odmiany lub koloru i nie jest podawana w instrukcji.

<b>Produkt</b>		<b>Kod produktu</b>
<b>Dodatkowe moduły dla kasy w wersji ze złączem rozszerzeń</b>	Moduł zewnętrzny WiFi/Bluetooth	kod: A96
	(obsługa sieci WiFi o częstotliwości 2,4GHz)	
	Moduł zewnętrzny GPRS/Bluetooth (micro SIM)	kod: A98
<b>Akumulator</b>	Li-ion 7,4V/2,6Ah, odłączany od korpusu (na wyposażeniu kasy)	kod: A73
<b>Dodatkowe akcesoria</b>	Aktywna szuflada kasowa (podłączana przez złącze zasilania)	kod: SZK0, SZK1, SZK3
	Adapter szuflady (możliwość podłączenia tradycyjnej szuflady)	kod: A83
	Przewód zasilania samochodowego 12V	kod: PZ4
	Zestaw do montażu w samochodzie	kod: A78
	Kabel USB A – mini USB B, 1m	kod: A75
	Czytnik do kart eMMC (podłączenie pamięci chronionej eMMC do portu USB komputera)	kod: AA02
	Torba na kasę ELZAB K10	kod: 2002598
	Papier termiczny	kod: 2002233

### 3 Parametry papieru

<b>Papier do drukarki termicznej</b>	zalecany papier marki ELZAB
postać	rolka taśmy papierowej ciągłej
szerokość taśmy	57,5 <sup>+0,5</sup> / <sub>-0,5</sub> mm
maksymalna długość taśmy	19 m
maksymalna średnica rolki	38 mm



**UWAGA:** Stosowanie papieru niskiej jakości lub zawilgoconego może powodować blokowanie się drukarki. Nie należy stosować papieru, w którym koniec rolki przyklejony jest do szpulki. Niektóre nadruki na tylnej stronie papieru, mogą zakłócić wykrycie obecności papieru w drukarce. Stosowanie papieru termicznego dostarczonego nie przez autoryzowanych dealerów ELZAB i nie firmowanego przez ELZAB powoduje utratę gwarancji na mechanizm termiczny.

### 4 Warunki pracy, przechowywania i transportu

Kasa może pracować w pomieszczeniach oraz w terenie (praca z akumulatorem).



**UWAGA:** Nie należy instalować kasy w miejscach nadmiernie nasłonecznionych oraz w miejscach, gdzie występuje kondensacja pary wodnej lub znaczna agresywność korozyjna środowiska. Należy unikać miejsc narażonych na znaczne wahania temperatury, duże zapylenie, wibracje i uderzenia. Kasę należy chronić przed bezpośrednim opadem deszczu i śniegu.

#### Warunki klimatyczne pracy

Temperatura	-5°C ÷ 35°C
Wilgotność (bez kondensacji)	40% - 80%

**Warunki klimatyczne przechowania**

Temperatura	5°C ÷ 35°C
Wilgotność względna	<85%



**UWAGA:** W przypadku dłuższego przechowywania kasy lub traktowania jej, jako tzw. „kasy rezerwowej” w celu zapewnienia poprawnego działania akumulatorów należy postępować zgodnie z instrukcjami w rozdziale 5.2 Akumulator niżej.

**Transport**

Może odbywać się dowolnymi środkami przewozowymi (samochody, wagony kolejowe) w warunkach eliminujących bezpośrednie oddziaływanie czynników atmosferycznych. Warunki transportu morskiego i powietrznego wymagają specjalnych uzgodnień.

**Gwarancja**

Szczegółowe warunki gwarancji umieszczone są w Księżce Kasy Rejestrującej dołączanej do urządzenia. Producent nie ponosi odpowiedzialności za jakąkolwiek utratę danych lub zysków, ani za żadne inne szkody powstałe w wyniku użytkowania niniejszego urządzenia.

**5 Zasilanie**

	12V/1A (dop. 10-15V)	max. 12W	
--	----------------------	----------	--

**5.1 Zasilanie zewnętrzne**

Kasa posiada przycisk służący do włączenia i wyłączenia urządzenia. Po krótkim naciśnięciu przycisku kasa włącza się, a dłuższe przyciśnięcie przycisku (powyżej 1 sekundy) wyłącza kasę.

Kasa może być zasilana (jednocześnie ładowany akumulator) z:

ZASILACZA SIECIOWEGO 12V/1A	jeżeli kasa jest używana, jako kasa stacjonarna (zasilacz dostarczany wraz z kasą)
PRZEWODU ZASILANIA SAMOCHODOWEGO 12V	jeżeli kasa jest używana w samochodzie (przewód wymaga oddzielnego zakupu)

**Parametry zasilacza sieciowego**

Parametry wyjściowe	12V/1A
Parametry wejściowe	100-240V~ 50-60 Hz 0,4A



**UWAGA:** Do zasilania kasy należy stosować wyłącznie zasilacz dostarczony przez producenta.

Zalecane jest wyłączenie urządzenia wraz z kończeniem obsługi sprzedaży w danym dniu.

**5.2 Akumulator**

Kasa posiada pojemny akumulator umożliwiający mobilną pracę kasy bez zewnętrznego zasilania. W przypadku braku zewnętrznego zasilania kasa samoczynnie przechodzi na zasilanie z akumulatora. Kasa została również przygotowana do wymiany akumulatora bezpośrednio przez użytkownika, co w przypadku posiadania rezerwowego akumulatora wydłuża znacznie czas pracy kasy bez zewnętrznego źródła zasilania.



**UWAGA:** Wszystkie baterie akumulatorowe przeznaczone do wielokrotnego ładowania są częściami eksploatacyjnymi (zużywającymi się) i mają ograniczoną żywotność, która zależy od sposobu i warunków użytkowania urządzenia oraz jego konfiguracji. Naturalnym zjawiskiem jest utrata pojemności i wydajności akumulatorów w czasie (chemiczne „starzenie się”), wskutek czego ostatecznie konieczna jest ich wymiana.

Sposób zasilania kasy i poziom naładowania akumulatora widoczny jest na pasku statusu na wyświetlaczu kasjera (patrz rozdział 4 *Panel kasjera* na stronie 14).

Jeżeli akumulator kasy jest bliski rozładowania i odpowiednia opcja w ustawieniach jest włączona (patrz rozdział 2.6.4.7 *Ustawienia dźwięku* na stronie 119), co 20 sekund włączany będzie sygnał akustyczny. **Należy wówczas niezwłocznie kasę podłączyć do zasilania zewnętrznego w celu naładowania akumulatora lub wymienić akumulator na rezerwowy** (patrz rozdział 5.1 *Zasilanie zewnętrzne* na stronie 130 lub 7 *Wymiana akumulatora* na stronie 47).



**UWAGA:** W celu zapewnienia możliwie długiej eksploatacji akumulatora (bez szybkiej utraty pojemności), należy przestrzegać następujących zasad:

- akumulator **nie powinien pozostawać nienaładowany** po całkowitym wyczerpaniu
- ładowanie przeprowadzać w temperaturze **0 ÷ 35°C**
- w przypadku cyklicznego (codziennego) użytkowania akumulatora należy go **ładować do pełna**
- w przypadku przewidywanej dłuższej przerwy w pracy urządzenia:
  - akumulator **naładować do pojemności 50-75%** i w takim stanie pozostawić (można posłużyć się orientacyjnym oznaczeniem poziomu naładowania akumulatora na panelu kasjera)
  - **po roku przechowywania akumulator rozładować i ponownie naładować do 50-75%**
  - przed ponownym użyciem akumulator **naładować do pełna**
- unikać ładowania i pozostawiania urządzenia w miejscach nadmiernie nasłonecznionych

Akumulator jest ładowany, gdy kasa jest podłączona do zewnętrznego zasilania, niezależnie czy jest włączona (pracuje) czy wyłączona. Z akumulatorem połączony jest układ jego ładowania, stąd możliwe jest ładowanie akumulatora zarówno umieszczonego w kasie, jak i odłączonego od kasy np. akumulatora rezerwowego. Stan pracy układu ładowania akumulatora jest sygnalizowany za pomocą diody LED, umieszczonej obok złącza zasilania.

Opis sygnału diody przedstawiony został poniżej.

Sygnalizacja	Stan pracy układu ładowania akumulatora
Dioda LED nie świeci	Brak napięcia zasilania zewnętrznego
Dioda LED świeci na zielono	Jest napięcie zasilania zewnętrznego, akumulator naładowany
Dioda LED świeci na czerwono	Jest napięcie zasilania zewnętrznego, trwa ładowanie akumulatora
Dioda LED miga na czerwono	Akumulator jest uszkodzony, wymagana wymiana
Dioda LED miga na czerwono-zielono	Błąd kalibracji akumulatora, wymagana wymiana

## Parametry akumulatora

Napięcie znamionowe/pojemność	Li-ion 7,4V/2,6Ah
Szacunkowy czas pracy bez doładowania*	ok. 6 godz. ciągłej pracy (wydruk paragonu z 3 pozycjami co 3 min.)
Szacunkowy czas ładowania akumulatora po rozładowaniu	ok. 5 godz.

\* Podany czas pracy został określony na podstawie badań laboratoryjnych nowej kasy z domyślnymi ustawieniami, z załączonym modułem WiFi, w temperaturze pokojowej, po naładowaniu akumulatora do 100% i braku podłączonych dodatkowych urządzeń.



**UWAGA:** Praca w niskich temperaturach (w dopuszczonym zakresie) oraz podłączenie dodatkowych urządzeń zmniejsza wydajność akumulatora i może spowodować skrócenie czasu pracy pomiędzy jego doładowaniami.

W celu wydłużenia pracy kasy pomiędzy ładowaniami akumulatora można również zoptymalizować ustawienie parametrów kasy w trybie oszczędzania energii (przy pracy na akumulatorze) m.in. skrócić czas, po którym nastąpi autowylączenie kasy, zmniejszyć poziom podświetlenia wyświetlacza kasjera w pracy na baterii i skrócić czas, po którym nastąpi wyłączenie podświetlenia.

## Tryb oszczędzania energii

Kasa posiada mechanizm oszczędzania energii zgromadzonej w akumulatorze. Tryb oszczędzania energii jest włączany automatycznie przy braku zasilania z sieci energetycznej, kasa sygnalizuje to krótkim sygnałem dźwiękowym.

W trybie oszczędzania energii wyświetlacz kasjera oraz klienta może być podświetlany z niższym poziomem jasności niż przy zasilaniu sieciowym. Ponadto następuje wygaszenie wyświetlacza klienta oraz wyłączenie podświetlenia wyświetlacza kasjera po upływie czasu określonego w ustawieniach kasy (patrz rozdział 2.6.4.5 *Wyświetlacz kasjera* na stronie 118 oraz 2.6.4.6 *Wyświetlacz klienta* na stronie 119), domyślnie po upływie 15 sekund od ostatniej operacji wykonanej na kasie. Jeżeli na wyświetlaczu klienta wyświetla się kwota do zapłaty po paragonie, to wyświetlacz również zostanie wygaszony.

Jeżeli kasa pozostaje w stanie bezczynności to może nastąpić jej automatyczne wyłączenie po upływie czasu określonego w ustawieniach kasy (patrz rozdział 2.6.4.11 *Autowylączenie kasy* na stronie 121), domyślnie po upływie 30 minut lub niezależnie od ustawienia opcji po czasie 2 godzin bezczynności.



**UWAGA:** Zaniedbanie okresowych czynności wymaganych do poprawnego działania akumulatorów, jak również niestosowanie zaleceń producenta, o których mowa m.in. w niniejszym rozdziale, może doprowadzić do uszkodzenia akumulatora z winy użytkownika, co wiąże się z utratą praw jego bezpłatnego serwisowania i poniesieniem kosztów zgodnie z cennikiem usług serwisowych.

**Znaczne wydłużenie czasu pracy kasy bez zewnętrznego źródła zasilania np. przy pracy mobilnej, zapewnia zastosowanie przez użytkownika akumulatora rezerwowego (nie jest na wyposażeniu kasy i wymaga dodatkowego zakupu – patrz rozdział 2 *Dodatkowe wyposażenie i akcesoria* na stronie 128).**





**UWAGA:** Zespoły akumulatora o kodzie wyrobu: 41634 (popiel), 41657 (różowy), 41658 (popiel z jonami srebra) wyposażone są w mechanizmy ochronne zabudowanego w nim akumulatora Lilon.

**W przypadku pracy stacjonarnej** z ciągłym podłączeniem zespołu do zasilania, mechanizmy obronne akumulatora objawiają się niepełnym naładowywaniem akumulatora. Po odłączeniu zasilania przy sygnalizacji naładowanego akumulatora (zielona dioda na zespole) poziom naładowania wskazywany przez kasę może wynosić 50-100%. **Jest to wskazanie prawidłowe.**

**W przypadku automatycznie rozpoznawanej pracy cyklicznej** (ładowanie, a następnie praca bez zasilacza) akumulator ładowany jest do pełna. Ma to miejsce po wcześniejszym rozładowaniu akumulatora do **poziomu 50%**, , co odpowiada ikonce na pasku statusu:



lub

## 6 Podłączenie kasy do komputera

Kasa może być podłączona do komputera bezpośrednio, jak również poprzez sieć WiFi lub Bluetooth, pod warunkiem kasy wyposażonej w odpowiedni moduł komunikacji bezprzewodowej Wifi/Bluetooth lub GPRS/Bluetooth. Jednocześnie może być aktywny tylko jeden rodzaj połączenia.



**UWAGA:** Przed przystąpieniem do podłączenia kasy do komputera należy wyłączyć zasilanie obu urządzeń.

Połączenie i jego konfigurację powinien przeprowadzić uprawniony serwisant. Kasa może zostać podłączona do komputera z portem USB bezpośrednio przy wykorzystaniu złącza mini USB kasy.

### 1. Podłączenie kasy do komputera

Należy połączyć przewodem USB – mini USB złącze USB w komputerze i mini USB kasie. Zaleca się stosowanie przewodu o długości nie przekraczającej 2m, bez dodatkowych przedłużaczy.

**Przewód USB –mini USB nie jest dołączany do wyposażenia kasy i wymaga dodatkowego zakupu.**

### 2. Sprawdzenie połączenia

W celu sprawdzenia poprawnej konfiguracji połączenia należy wykorzystać program serwisowy *Eureka* (w programie należy ustawić właściwy numer portu COM, do którego podłączona jest kasa).

### 3. Instalacja sterownika (opcjonalnie)

W przypadku braku komunikacji urządzeń, należy zainstalować na komputerze dedykowany sterownik (*usb\_cdc\_ser.inf*), w celu konfiguracji tzw. wirtualnego portu szeregowego, z którego można korzystać tak samo jak z wbudowanego portu szeregowego.

Programy są dostępne na stronie internetowej producenta kasy  
<https://www.elzab.com.pl/pl/strefa-dla-klienta/do-pobrania/programy>



W przypadku połączenia kasy z wykorzystaniem modułu bezprzewodowego Wifi/Bluetooth lub GPRS/Bluetooth należy odpowiednio skonfigurować dany rodzaj połączenia (patrz rozdział 2.6.4.3 *Ustawienia komunikacyjne* na stronie 111).

## 7 Podłączenie dodatkowych urządzeń

Do kasy można podłączyć dodatkowe urządzenia współpracujące z kasą, które wymagają oddzielnego zakupu tj. szuflada kasowa, czytnik kodów kreskowych, terminal płatniczy, pamięć typu pendrive. Doboru oraz konfiguracji urządzeń powinien dokonać uprawniony serwisant.

### 7.1 Podłączenie terminala płatniczego

W celu obsługi płatności bezgotówkowych kasa posiada możliwość podłączenia terminala płatniczego (w zależności od typu terminala i jego fizycznych możliwości komunikacyjnych oraz opcji wykonania kasy) przez interfejs USB w trybie PPP, Bluetooth lub poprzez sieć, do której są podłączone oba urządzenia (połączenie kasy do sieci następuje przez interfejs WiFi).

Terminal wymaga oddzielnego zakupu. Kasa obsługuje terminale płatnicze m.in. kompatybilne z protokołem ECR-EFT. W przypadku terminali kart płatniczych, które nie posiadają własnego modemu wymagany jest dostęp kasy do sieci Internet, w celu przeprowadzania autoryzacji płatności przez terminal. Wydruki potwierdzeń w zakresie akceptacji kart płatniczych we współpracy z urządzeniem nie posiadającym własnej drukarki (PINPad, mPOS) odbywają się bezpośrednio na kasie fiskalnej.

Poniżej zostały przedstawione kolejne czynności, które należy wykonać przy podłączeniu do kasy terminala płatniczego lub PINPada:

0. Opcjonalna **konfiguracja połączenia kasy z siecią Internet** - sieć WiFi/modem GSM (patrz rozdział I USTAWIENIA SIECIOWE na stronie 112)
1. **Wybór sposobu połączenia między terminalem/PINPadem i kasą** - USB/Bluetooth/połączenie sieciowe (patrz rozdział 2.6.4.3.1 *Ustawienia sprzętowe* na stronie 112)
2. **Konfiguracja parametrów współpracy terminala/PINPada z kasą** (patrz rozdział 2.6.4.4 *Ustawienia terminali* na stronie 117) m.in.
  - wybór typu terminala (mPOS, PINPad, terminal),
  - wybór złącza komunikacyjnego (Bluetooth, sieć, USB)
  - wybór protokołu/dostawcy terminala (np. ECR-EFT)
  - w zależności od wyboru protokołu/dostawcy wprowadzenie dodatkowych parametrów wymaganych do zapewnienia komunikacji urządzeń np. identyfikator terminala (numer TID lub POS ID), adres IP, port TCP lub login i hasło
3. **Uruchomienie wymaganych funkcji**, zależnych od rodzaju terminala i sposobu połączenia
4. **Zdefiniowanie rodzaju płatności** dla płatności bezgotówkowej terminala/PINPada np. KARTA PŁATNICZA (typ KARTA) oraz przypisanie tej płatności do danego terminala (patrz rozdział 2.1.4 *Płatności* na stronie 69)

Komunikacja kasy z terminalem/PINPadem następuje automatycznie w przypadku zamknięcia paragonu, po wcześniejszym wyborze przypisanej do terminala zdefiniowanej płatności bezgotówkowej.

Poniżej lista terminali, które można podłączyć do kasy:

Dostawca	Typ	Model	Interfejs	Protokół/ Port TCP	Parowanie/ Szyfrowanie transmisji
Paytel	PINPad	Ingenico iPP 320/350	USB (PPP)	ECR-EFT v.1.6/ 5002	TAK / Włączone
	PINPad	LANE3000	USB (PPP)	5002	TAK / Włączone
	terminal	iWL250			
	terminal	Move2500	połączenie sieciowe* / USB	ECR-EFT v.1.6/ 5002	TAK / Włączone
terminal	Desk3200		Połączenie sieciowe*	ECR-EFT v.1.6/ 5002	TAK / Włączone
	iCT220				
PINPad	Link2500		Bluetooth**	ECR-EFT v.1.6/ 5002	TAK / Włączone
Fiserv	terminal	Desk3200	połączenie sieciowe*	ECR-EFT v.1.6/ 8282	NIE / Wyłączone
	terminal	Move3500			
Elavon	terminal	Desk3500/5000	połączenie sieciowe*	ECR-EFT v.1.6/ 5002	NIE / Wyłączone
	terminal	Move5000			
	PINPad	Lane3000			
terminal	iCT 220/250		połączenie sieciowe*	ELAVON/ 5002	NIE / Wyłączone
PeP	terminal	Desk3500	połączenie sieciowe*	ECR-EFT v.1.6/ 5020	NIE / Wyłączone
	terminal	Move3500 (WiFi)			
	terminal	iCT220			
	terminal	PAX A920			
	PINPad	Lane3000			
eService	terminal	Desk3500	połączenie sieciowe* / USB***	ECR-EFT v.1.6/ 3000	NIE / Wyłączone
	PINPad	Lane3000			
	terminal	Move3500 (WiFi)	połączenie sieciowe*	ECR-EFT v.1.6/ 3000	NIE / Wyłączone
	terminal	PAX A920			
Apipay	mPOS	BLUEPAD-50-v2	Bluetooth**	APIPAY (PAYMAX)	NIE / Wyłączone

\* kasa musi być wyposażona w moduł WiFi/Bluetooth (moduł wewnętrzny lub zewnętrzny)

\*\* kasa musi być wyposażona w moduł WiFi/Bluetooth zintegrowany z kasą (moduł wewnętrzny)

\*\*\* na terminalu/PINPadzie wymagana wersja aplikacji 0416



**UWAGA:** Przy połączeniu sieciowym ustawienie portu TCP na kasie i terminalu/pinpadzie powinno być zgodne. **Sprawdź ustawienie portu na terminalu/pinpadzie.**



**UWAGA:** mPOS APIPAY wymaga przed konfiguracją zarejestrowania konta użytkownika na portalu [portal.apipay.pl](http://portal.apipay.pl) oraz przypisania urządzenia do tego konta.

Przy konfiguracji kasy należy wprowadzić indywidualne dane użytkownika (nazwa i hasło podane przy rejestracji) oraz dane urządzenia tj. NUMER SERyjNY (odczytany z obudowy urządzenia), ADRES ZDALNY oraz kod PIN (odczytany z ustawień urządzenia: **ŻÓŁTY PRZYCIISK > SETTINGS > BLUETOOTH**).

**Przykładowa konfiguracja współpracy PINPada Paytel z kasą przez interfejs USB w trybie PPP:**

Lp.	Czynność	Ustawienie
0.	<b>Konfiguracja połączenia kasy z siecią Internet</b> <a href="#">FUNKCJE &gt; FUNKCJE KIEROWNIKA &gt; USTAWIENIA &gt; USTAWIENIA KASY &gt; USTAWIENIA KOMUNIKACYJNE &gt; USTAWIENIA SPRZĘTOWE &gt; USTAWIENIA SIECIOWE &gt; MODUŁ WEWNĘTRZNY/ZEWNĘTRZNY</a>	sieć WiFi lub modem GSM (w zależności od opcji wykonania kasy)
1.	<b>Połączenie PINPada do kasy przewodem (złącze USB typu A)</b>	
2.	<b>Konfiguracja parametrów współpracy PINPada z kasą</b> <a href="#">FUNKCJE &gt; FUNKCJE KIEROWNIKA &gt; USTAWIENIA &gt; USTAWIENIA KASY &gt; USTAWIENIA TERMINALI &gt; TERMINAL</a>  NAZWA: PROTOKÓŁ: TYP URZĄDZENIA: TYP POŁĄCZENIA: KONFIGURACJA -> ADRES IP: SZYFROWANIE TRANSMISJI: PORT TCP	np. PINPAD PAYTEL-USB ECR-EFT v.1.6 PINPAD USB  0.0.0.0 lub 1.1.1.2 włączone np. 5002 (analogicznie jak zdefiniowany na PINPadzie)
3.	<b>Uruchomienie funkcji parowania urządzeń</b> po wcześniejszym uruchomieniu funkcji parowania na PINPadzie i wyświetleniu polecenia włączenia tej funkcji na kasie	SPARUJ URZĄDZENIE
4.	<b>Zdefiniowanie rodzaju płatności</b> dla płatności bezgotówkowej dla danego PINPada <a href="#">FUNKCJE &gt; FUNKCJE KIEROWNIKA &gt; KONFIGURACJA &gt; PŁATNOŚCI</a>	np. KARTA PŁATNICZA

**7.2 Podłączenie szuflady kasowej**

**UWAGA:** Przed przystąpieniem do podłączenia szuflady do kasy należy wyłączyć zasilanie.

Szuflada kasowa wymaga oddzielnego zakupu. Kasa posiada możliwość podłączenia aktywnej szuflady kasowej, podłączanej przez złącze zasilania lub szuflady tradycyjnej.

Szuflada otwierana jest elektrycznie w chwili, gdy operacje na kasie wymagają kontaktu z gotówką tj. zakończenie paragonu, koniec zmiany kasjera i in. Istnieje również możliwość dodatkowego otwarcia szuflady poprzez naciśnięcie klawisza OTWARCIE SZUFLADY w menu Szybkiej funkcji (4 *Szybka funkcja* na stronie 23) m.in. gdy chcemy rozmiąć banknot. Funkcja ta może zostać zablokowana za pomocą włączenia opcji BLOKADA OTWARCIA SZUFLADY w ustawieniach (patrz rozdział 2.6.9 *Blokada otwarcia szuflady* na stronie 122). W razie konieczności otwarcia szuflady pozbawionej zasilania (m.in. przy braku napięcia) należy nacisnąć dźwignię widoczną w otworze od spodu szuflady.

Poniżej został przedstawiony sposób podłączenia do kasy aktywnej szuflady kasowej.

## Sposób podłączenia szuflady kasowej

Widok od spodu szuflady

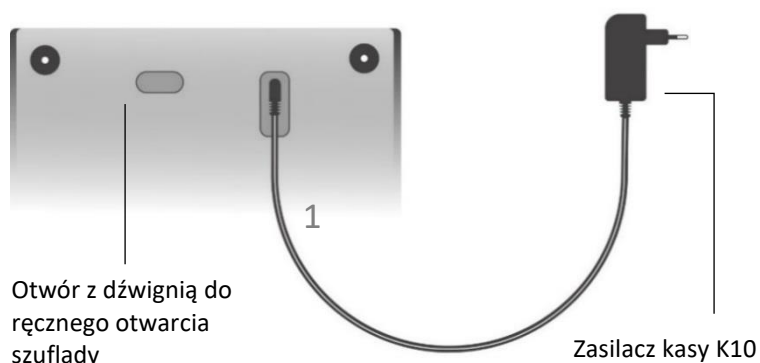

1. Podłącz zasilacz z kasy do gniazda szuflady znajdującego się w wycięciu od spodu

Widok od góry szuflady

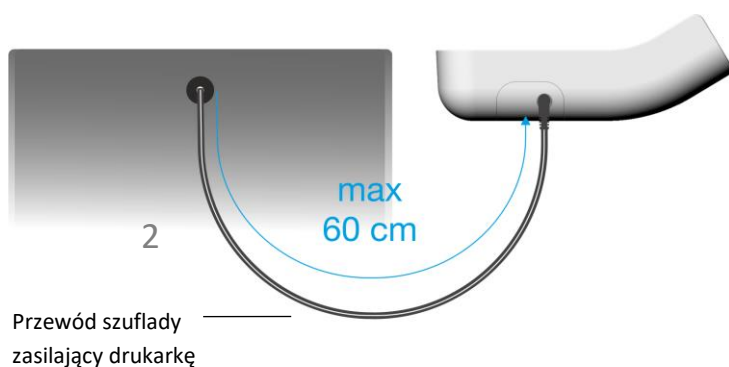

2. Połącz szufladę z kasą przewodem wychodzącym od góry szuflady (przewód można wysunąć maksymalnie na 60 cm)

3

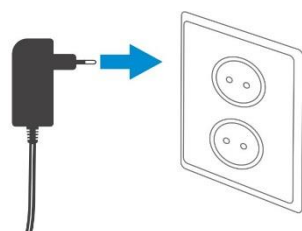

3. Podłącz zasilacz do sieci energetycznej

Kasa posiada również możliwość podłączenia tradycyjnej szuflady kasowej. W tym celu należy wykorzystać ADAPTER SZUFLADY, który po podłączeniu do gniazda zasilania kasy umożliwia podłączenie szuflady ze złączem RJ12. Zasilacz kasy należy podłączyć do odpowiedniego gniazda w adapterze. **Aby szuflada działała prawidłowo należy sprawdzić czy jest skonfigurowana do pracy przy napięciu 12V.** Adapter szuflady wymaga dodatkowego zakupu (patrz rozdział 2 *Dodatkowe wyposażenie i akcesoria* na stronie 128).

Aby sprawdzić poprawność działania szuflady po jej uprzednim podłączeniu do kasy, należy uruchomić test szuflady znajdujący się w funkcjach serwisowych (patrz rozdział 3.2 *Testy podzespołów* na stronie 126).

### 7.3 Podłączenie czytnika kodów kreskowych

Kasa ma możliwość współpracy z czytnikami kodów kreskowych z interfejsem USB-HID oraz czytnikami bezprzewodowymi Bluetooth (pod warunkiem kasy wyposażonej w moduł WiFi/Bluetooth lub GPRS/Bluetooth). Doboru oraz konfiguracji czytnika powinien dokonać uprawniony serwisant.



**UWAGA:** Przed przystąpieniem do podłączenia czytnika do kasy należy wyłączyć zasilanie.

Poniżej zostały przedstawione sposoby konfiguracji czytnika kodów kreskowych w celu zapewnienia poprawnej pracy z kasą. Jeżeli identyfikacja towarów będzie odbywać się za pomocą czytnika kodów kreskowych, należy w kasie dodatkowo ustawić parametry kodów m.in. długość i typ (patrz rozdział 2.6.3 *Ustawienia kodów kreskowych* na stronie 108).



**UWAGA:** Producent kasy nie ponosi odpowiedzialności za niewłaściwą pracę lub wady, powstałe na skutek błędnie przeprowadzonej konfiguracji czytnika.

### 7.3.1 Czytnik USB

W celu poprawnej pracy kasy z czytnikiem kodów kreskowych, należy skonfigurować czytnik wg. zaleceń producenta. **Czytnik USB musi dodatkowo pracować w trybie klawiaturowym (tzw. klasa HID).** Czytnik do kasy można podłączyć bezpośrednio przez złącze USB lub poprzez HUB-USB.

Większość czytników nie wymaga ustawienia prefiksu, stąd w takim przypadku po podłączeniu przewodu pomiędzy czytnikiem, a złączem USB w kasie, możliwa jest natychmiastowa współpraca urządzeń (domyślne ustawienie kasy nie wymaga prefiksu, a sufiks w czytniku powinien zostać ustawiony na znak CR LF). W przypadku konfiguracji prefiksu należy zapewnić identyczne ustawienie prefiksu zarówno w kasie (patrz rozdział 2.6.3.2 *Prefiks* na stronie 110), jak i czytniku kodów kreskowych (zgodnie z instrukcją producenta).

**Przewód połączeniowy nie jest dołączany do wyposażenia kasy.**

### 7.3.2 Czytnik bezprzewodowy

Konfiguracja podłączenia do kasy bezprzewodowego czytnika kodów kreskowych składa się z dwóch etapów: w pierwszej kolejności należy skonfigurować połączenie między kasą a czytnikiem (parowanie), a następnie skonfigurować sam czytnik wg. zaleceń producenta. Sposób konfiguracji połączenia między kasą a czytnikiem kodów kreskowych poniżej:

1. Ustawić tryb SPP (master) na czytniku za pomocą kodu umieszczonego w instrukcji producenta czytnika.
2. Odczytać adres modułu w ustawieniach modułów komunikacyjnych (patrz rozdział 2.7 *Funkcje komunikacji* na stronie 124, STATUS, strona 2/8), a następnie wprowadzić adres kasy do czytnika za pomocą kodów umieszczonych w instrukcji obsługi czytnika.
3. Wprowadzić kod dostępu PIN (domyślnie: 1234) w ustawieniach modułu Bluetooth (patrz rozdział II *BLUETOOTH* na stronie 115), wymagany do ustanowienia połączenia. Po wprowadzeniu kodu PIN następuje automatyczne parowanie czytnika z kasą. Czytnik powinien znajdować się w pobliżu kasy.

Istnieje również możliwość dodatkowego zabezpieczenia połączenia. W tym celu należy adres czytnika kodów kreskowych (ADRES ZDALNY) wprowadzić w ustawieniach modułu Bluetooth (patrz rozdział II *BLUETOOTH* na stronie 115). W przypadku konfiguracji prefiksu należy zapewnić identyczne ustawienie prefiksu zarówno w kasie (patrz rozdział 2.6.3.2 *Prefiks* na stronie 110), jak i czytniku kodów kreskowych (zgodnie z instrukcją producenta). Domyślne ustawienie kasy nie wymaga prefiksu, a sufiks w czytniku powinien zostać ustawiony na znak CR LF.

## 7.4 Podłączenie pamięci USB

Kasa współpracuje ze standardową pamięcią typu pendrive, którą można podłączyć do kasy bezpośrednio przez złącze USB lub poprzez HUB-USB. Pamięć może służyć do wykonania funkcji zapisu lub odczytu np. towarów, grafik, pamięci, zgromadzonych w odpowiednim menu kasy (patrz rozdział 2.5 *USB* na stronie 99).

## 7.5 Hub USB

Kasa może współpracować ze standardowym hub'em USB 2.0.

## 8 Obowiązki użytkownika kasy

### 8.1 Centralne Repozytorium Kas

**Użytkownik ma obowiązek zapewnić połączenie umożliwiające przesyłanie danych pomiędzy kasą rejestrującą, a Centralnym Repozytorium Kas** (automatyczne lub na żądanie) za pośrednictwem sieci telekomunikacyjnej (sieć Ethernet/WiFi z dostępem do internetu, modem GSM).

Przy zapewnieniu połączenia kasy z serwerami repozytorium, kasa automatycznie przesyła dane do Centralnego Repozytorium Kas zgodnie z harmonogramem przekazu danych, który jest zdalnie konfigurowany w ustawieniach kasy.

W przypadku braku automatycznego przekazania danych kasa:

- umożliwia dalszą rejestrację sprzedaży, sygnalizując brak przekazania danych na pasku statusu panelu kasjera (patrz rozdział 4 *Panel kasjera* na stronie 14),
- podejmuje automatyczne próby kolejnego przekazu danych zgodnie z harmonogramem.

W przypadku, gdy z przyczyn niezależnych od użytkownika nie jest możliwe zapewnienie połączenia w celu przestania danych, jest on zobowiązany zapewnić połączenie niezwłocznie po ustaniu tych przyczyn lub w przypadku przyczyn trwałych zapewnić połączenie w ustalonych odstępach czasowych (w uzgodnieniu z naczelnikiem właściwego urzędu skarbowego) np. zmieniając chwilowo położenie kasy. Użytkownik ma również możliwość jednorazowego przestania danych z kasy do repozytorium (np. na żądanie), po wcześniejszym zapewnieniu połączenia z serwerami repozytorium (patrz rozdział 2.7 *Funkcje komunikacji* na stronie 124, funkcja *WYSŁANIE DOKUMENTÓW*).

Kasa sprawdza dostępność nowej wersji programu pracy kasy i w przypadku wymaganej aktualizacji odpowiedni komunikat pojawi się na wyświetlaczu kasjera (przy zapewnieniu połączenia kasy z serwerem producenta, umożliwiającego przesyłanie danych). Aktualizacja programu jest pobierana przez kasę automatycznie ze źródła aktualizacji skonfigurowanego przez producenta, następnie weryfikowana i instalowana z sygnalizacją postępu instalacji (patrz rozdział 8 *Aktualizacja programu pracy kasy* na stronie 48).

### 8.2 Książka kasy rejestrującej

**Użytkownik zobowiązany jest do prowadzenia i przechowywania Książki kasy rejestrującej danego urzędnika** (przez cały okres jego eksploatacji) **oraz udostępniania jej na żądanie właściwych organów** oraz serwisowi kas, w celu dokonania odpowiednich wpisów. W przypadku kas stacjonarnych **Książkę kasy rejestrującej należy przechowywać w miejscu użytkowania kasy.**



W przypadku utraty lub zniszczenia książki użytkownik zobowiązany jest do niezwłocznego powiadomienia o tym naczelnika właściwego urzędu skarbowego oraz wystąpienia do podmiotu prowadzącego serwis główny o wydanie jej duplikatu.

### 8.3 Konserwacja i przeglądy okresowe



**UWAGA:** Wszelkie zabiegi konserwacyjne należy przeprowadzać przy kasie wyłączonej.

Kasa w trakcie eksploatacji wymaga okresowego czyszczenia, przeglądu i konserwacji. Wszystkie zewnętrzne elementy obudowy kasy wykonane są z tworzywa sztucznego i wymagają okresowego czyszczenia, które najlepiej wykonać specjalnym środkiem antystatycznym do mycia sprzętu komputerowego (sposób użycia wg zaleceń producenta środka).

Można także użyć miękkiej szmatki, zwilżonej lekko wodą z dodatkiem delikatnych płynnych środków myjących. **Szczególną ostrożność należy zachować podczas czyszczenia ekranu dotykowego, aby uniknąć porysowania powierzchni.**

**Do czynności konserwacyjnych, będących obowiązkiem użytkownika, należy przegląd i czyszczenie mechanizmu drukującego z drobnych pozostałości papieru.** Czynności należy wykonać po każdym zużytych 60 rolkach papieru. Usunięcie zanieczyszczeń i pyłu papierowego najłatwiej wykonać przy pomocy pędzelka i sprężonego powietrza (można użyć gumowej gruszki lub sprężonego powietrza). Prawidłowość wyczyszczenia mechanizmu drukarki można ocenić po jakości wydruku (czytelności) jak również po płynnym wysuwaniu się papieru podczas wydruku (bez zacięć i poślizgu). Odległości między wydrukowanymi wierszami na papierze powinny być jednakowe i równoległe. Próbę można przeprowadzić po uruchomieniu testu w funkcjach serwisowych (patrz rozdział 3.2 *Testy podzespołów* na stronie 126). Zabiegi konserwacyjne należy powierzyć osobie posiadającej odpowiednie kwalifikacje, umiejętności techniczne lub zlecić serwisowi technicznemu.

Częstotliwość zabiegów konserwacyjnych należy zwiększyć w przypadku zainstalowania kasy w środowisku o zwiększonym zanieczyszczeniu lub zapyleniu.

**Użytkownik ma również obowiązek poddać kasę obowiązkowemu przeglądowi technicznemu wykonywanemu przez właściwy serwis kas rejestrujących, z częstotliwością określoną w obowiązującym Rozporządzeniu Ministra Finansów w sprawie kas rejestrujących.** Data wykonania przeglądu technicznego wraz z numerem identyfikatora serwisanta przeprowadzającego przegląd zostają odnotowane przez serwisanta w kasie (po uruchomieniu trybu serwisowego) oraz Książce kasy rejestrującej urządzenia.



**UWAGA:** Zaniedbanie bieżących i okresowych czynności konserwacyjnych może doprowadzić do uszkodzenia kasy z winy użytkownika i może spowodować utratę praw gwarancyjnych.

Brak przeglądu technicznego kasy w obowiązujących terminach skutkuje nałożeniem na użytkownika kary pieniężnej przez naczelnika właściwego urzędu skarbowego.

Komunikat o zbliżającym się terminie następnego przeglądu kasy może zostać wyświetlony na ekranie po jej uruchomieniu (wymagane wcześniejsze wprowadzenie do kasy takiej informacji przez serwisanta) oraz drukowany przed wydrukiem raportu dobowego. Dodatkowo użytkownik może sprawdzić termin następnego przeglądu za pomocą odpowiedniej funkcji serwisowej (patrz rozdział 3.3 *Następny przegląd* na stronie 126). W przypadku braku wprowadzenia informacji przez serwisanta po wywołaniu funkcji zostanie wyświetlony odpowiedni komunikat.



**Do obowiązków użytkownika kasy rejestrującej należy również niezwłoczne zgłoszenie serwisowi kas każdej nieprawidłowości w pracy kasy.**

#### 8.4 Plombowanie kasy

Obudowa kasy zaplombowana jest plombą. Plomba ta jest plombą serwisową i ma wytłoczony identyfikator producenta lub serwisanta. Każdy fakt rozplombowania i plombowania kasy powinien być każdorazowo odnotowany w Książce kasy rejestrującej urzędnika. Prawo ingerencji do wnętrza kasy ma wyłącznie autoryzowany serwisant, posiadający ważny identyfikator serwisowy wydany przez producenta kasy, jest wpisany w Książce kasy rejestrującej lub posiada stosowne upoważnienie. **Po każdej ingerencji serwisowej wymagającej zdjęcia plomby, użytkownik powinien we własnym interesie sprawdzić, czy kasa została ponownie prawidłowo zaplombowana.**



**UWAGA:** *Naruszenie lub brak plomby serwisowej grozi nie tylko utratą przez użytkownika prawa do napraw gwarancyjnych, ale również konsekwencjami karno-skarbowymi, w przypadku kontroli przeprowadzonej przez służby podatkowe.*

#### 9 Wskazówki dotyczące bezpieczeństwa



**UWAGA:** *Przed rozpoczęciem użytkowania urządzenia należy dokładnie przeczytać niniejszą instrukcję.*

Użytkowanie kasy fiskalnej w warunkach środowiskowych innych niż zalecane przez producenta może spowodować uszkodzenie urządzenia lub obniżyć poziom bezpieczeństwa jego użytkowania.

Urządzenie wykonane jest w III klasie zabezpieczenia przeciwporażeniowego i jest wyposażone w zasilacz sieciowy wykonany w II klasie zabezpieczenia przeciwporażeniowego wg PN-EN 60950-1. Zasilacz urządzenia nie wymaga gniazda elektrycznego wyposażonego w bolec ochronny (PE), pod warunkiem, że inne urządzenia dołączone do kasy również takiego gniazda nie wymagają.

Aby odłączyć zasilanie sieciowe urządzenia należy wyjąć wtyczkę zasilacza sieciowego z gniazda. Gniazdo sieciowe powinno być łatwo dostępne dla użytkownika kasy fiskalnej. Stosowanie innego typu zasilacza sieciowego niż dostarczonego przez producenta może spowodować uszkodzenie lub nieprawidłowe działanie kasy fiskalnej.

W przypadku zasilania sieciowego, niezależnie od trybu pracy kasy fiskalnej, wewnętrzny akumulator urządzenia jest stale doładowywany. Ze względu na niebezpieczeństwo eksplozji lub pożaru wymagane jest stosowanie akumulatorów dostarczanych wyłącznie przez producenta kasy fiskalnej. Zużyte akumulatory należy poddać utylizacji zgodnie z obowiązującymi przepisami.

Podczas pracy urządzenia nie należy wyłączać zasilania sieciowego oraz odłączać modułu akumulatora. Może to spowodować uszkodzenie urządzenia wymagające płatnej usługi serwisowej.

W przypadku wystąpienia podejrzenia uszkodzenia urządzenia (znaczne nagrzewanie obudowy urządzenia lub modułu akumulatora, widoczny dym lub swąd spalinowy) należy wyłączyć zasilanie sieciowe kasy oraz odłączyć wymienny moduł akumulatora od kasy fiskalnej. Naprawę kasy fiskalnej należy zlecić autoryzowanemu serwisowi producenta.

Producent kasy nie ponosi odpowiedzialności za jakąkolwiek utratę danych lub zysków, ani za żadne inne szkody powstałe w wyniku użytkowania niniejszego urządzenia.

Należy przestrzegać zasad prawidłowego użytkowania zarówno kasy fiskalnej jak i poszczególnych akcesoriów (zasilacz, moduł akumulatora). Nie należy podłączać do kasy fiskalnej dodatkowych urządzeń bez wcześniejszego zapoznania się z instrukcją ich obsługi.

Za wady i usterki kasy fiskalnej powstałe w wyniku nieprawidłowego jej użytkowania oraz w wyniku podłączania urządzeń nieprzeznaczonych do współpracy z kasą fiskalną odpowiada użytkownik. Podłączenie wszelkich urządzeń dodatkowych należy wykonywać tylko przy wyłączonym zasilaniu.

Gwarancją nie są objęte elementy ulegające naturalnemu zużyciu w wyniku eksploatacji. Gwarancja nie obejmuje również usterek powstałych w wyniku działania czynników atmosferycznych (np. zawilgocenie czy usterki wynikłe z działania wysokich lub niskich temperatur).

W zależności od wersji wykonania kasa fiskalna może być wyposażona w moduł radiowy umożliwiający transmisję danych zgodnie ze standardem GPRS, Wi-Fi lub Bluetooth. Wszelkie operacje związane instalacją modułu rozszerzeń w kasie oraz karty SIM w gnieździe modułu rozszerzeń GPRS/Bluetooth należy wykonywać tylko przy wyłączonym zasilaniu kasy.

**Fale radiowe promieniowane przez urządzenie mogą zakłócić pracę elektronicznych przyrządów medycznych, w szczególności rozruszników serca, itp. W przypadku używania jakichkolwiek elektronicznych przyrządów medycznych, skontaktuj się z ich producentem w celu poznania ograniczeń dotyczących korzystania z urządzenia.**

## 10 Alfabetyczny spis komunikatów i sposoby postępowania

Komunikat na wyświetlaczu kasjera	Przyczyna / sposób postępowania
AKTYWNA ZWORA SERWISOWA	Kasa jest w trybie serwisowym, w którym sprzedaż jest niemożliwa. Wyłączyć i włączyć kasę. Jeżeli komunikat pojawi się ponownie – wezwij serwis.
AWARIA DRUKARKI	Odłączony lub uszkodzony mechanizm drukujący. Wyłączyć i włączyć kasę. Jeżeli komunikat pojawi się ponownie – wezwij serwis.
BŁĄD PODCZAS ODCZYTU PAMIĘCI FISKALNEJ	Błąd podczas odczytu danych z pamięci fiskalnej. Wezwij serwis.
BŁĄD TESTU ZAPISU PAMIĘCI FISKALNEJ	Błąd testowego zapisu/odczytu pamięci fiskalnej.
BŁĄD W ILOŚCI	Niezgodna liczba miejsc po przecinku w podanej ilości towaru i w jego definicji.
BŁĄD W NUMERZE NIP	Błędnie wprowadzono numer NIP (występuje przy wpisie NIP i fiskalizacji kasy).
BŁĘDNA DATA	Błędnie wprowadzono datę (np. miesiąc poza możliwym zakresem).
BŁĘDNE HASŁO	Podczas próby wykonania raportu rozliczeniowego wprowadzono błędne hasło dostępu do tej funkcji.
BŁĘDNE NUMERY RAPORTÓW	Błędnie wprowadzono numery raportów (numer poza możliwym zakresem).
BŁĘDNY ZAKRES	Błędnie wprowadzono zakres raportów (data końcowa wcześniejsza od początkowej).
BŁĘDNY ZAKRES NUMERÓW	Błędnie wprowadzono zakres raportów (numer końcowy wcześniejszy od początkowego).
BRAK DANYCH KASJERA	Brak zdefiniowanego kasjera/kierowcy o podanym hasle lub numerze.
BRAK DANYCH DO WYDRUKU	Brak wydruku, żadne dane nie spełniają podanych kryteriów.

Komunikat na wyświetlaczu kasjera	Przyczyna / sposób postępowania
BRAK DANYCH UŻYTKOWNIKA	Nie zostały wprowadzone dane użytkownika do nagłówka wydruków.
BRAK INTERNETU	W celu zapewnienia komunikacji kasy z serwerami Ministerstwa Finansów wymagane jest podłączenie kasy do internetu. Sprawdź poprawność konfiguracji połączenia.
BRAK KOMUNIKACJI Z MODUŁEM INTERFEJSOWYM	Wezwij serwis.
BRAK KWITU	Brak kwitu usługi czasowej o podanym parametrze (numer, dane klienta, data i czas).
BRAK MIEJSCA NA DODATKOWY KOD KRESKOWY	Brak możliwości dodania kolejnego dodatkowego kodu kreskowego.
BRAK MODUŁÓW	Brak modułów komunikacyjnych podłączonych do kasy.
BRAK MOŻLIWOŚCI EDYCJI	Nie ma możliwości edycji wybranej pozycji. Dane pole/definicja nie podlega zmianom.
BRAK NOŚNIKA	Została wywołana funkcja związana z zapisem/odczytem danych na zewnętrzny nośnik USB (np. zapis grafik do kasy, odczyt towarów z kasy) przy braku podłączonego nośnika. Podłącz odpowiedni nośnik typu pendrive do złącza USB kasy i powtórz operację.
BRAK OSTATNIEGO PARAGONU	Brak danych do wydruku lub podglądu z kopii elektronicznej, w związku z brakiem paragonu w pamięci chronionej.
BRAK PAMIĘCI FISKALNEJ	Brak pamięci fiskalnej lub pamięć odłączona. Wezwij serwis.
BRAK PAMIĘCI PENDRIVE	Została wywołana funkcja związana z zapisem/odczytem danych na zewnętrzny nośnik USB (np. zapis grafik do kasy, odczyt towarów z kasy) przy braku podłączonego nośnika. Podłącz odpowiedni nośnik do złącza USB kasy i powtórz operację.
BRAK PAMIĘCI CHRONIONEJ	Wezwij serwis.
BRAK PAPIERU, UZUPEŁNIJ PAPIER	Należy założyć nową rolkę papieru w drukarce.
BRAK PLIKU BRAK PLIKÓW Z GRAFIKAMI BRAK PLIKÓW Z TOWARAMI	Brak plików lub odpowiedniej struktury katalogów na podłączonym zewnętrznym nośniku USB.
BRAK RAPORTÓW W ZESTAWIE	Brak raportów do wydruku – żaden z raportów nie został przypisany do zestawu raportów danego rodzaju kasjera.
BRAK RODZAJU KASJERA	Należy uzupełnić definicję kasjera i przypisać kasjerowi rodzaj
BRAK STAWEK PODATKU	Należy zdefiniować obowiązujące stawki podatkowe w kasie.
BRAK STAWKI PODATKU	Stawka podatkowa użytego towaru nie została zdefiniowana lub jest stawką rezerwową. Należy przypisać zdefiniowane stawki podatkowe w definicji każdego z towarów.
BRAK TOWARÓW W BAZIE	Brak zdefiniowanych towarów w bazie kasy. Baza towarowa pusta.
BRAK TOWARU O KODZIE: XXX	Brak zdefiniowanego towaru w bazie o podanym kodzie kreskowym.
BRAK TOWARU O PODANEJ NAZWIE	Brak zdefiniowanego towaru w bazie o podanej nazwie.
BRAK TOWARU W BAZIE	Brak zdefiniowanego towaru w bazie pod podanym numerem PLU.
BRAK TOWARU Z POCZĄTKIEM NAZWY	Brak zdefiniowanego towaru w bazie o podanym początku nazwy.
BRAK UPRAWNIEŃ	Kasjerowi nie zostały przyznane uprawnienia do uruchomienia danej funkcji.

Komunikat na wyświetlaczu kasjera	Przyczyna / sposób postępowania
BRAK ZDEFINIOWANYCH CENNIKÓW	Wywołana funkcja wymaga zdefiniowania cenników wykorzystywanych przy automatycznym naliczaniu opłat za usługę czasową.
BRAK ZDEFINIOWANYCH ELEMENTÓW	Wywołanie funkcji kasowania zdefiniowanego elementu (np. waluty) w przypadku jego braku.
BRAK ZDEFINIOWANYCH KLAWISZY	Próba uruchomienia trybu pracy kasy SZYBKA SPRZEDAŻ przy braku zdefiniowanych klawiszy szybkiej sprzedaży. Zdefiniuj klawisze.
BRAK ZDEFINIOWANYCH OKRESÓW	Cennik, który ma zostać uwzględniony przy automatycznym naliczaniu opłat za usługę czasową, nie posiada zdefiniowanych okresów.
BRAK ZDEFINIOWANYCH WIĄZAŃ	Wywołanie funkcji kasowania wiązania towarów w przypadku braku tych wiązań.
BRAK ZEZWOLENIA NA UPGRADE	Repozytorium nie zezwala na upgrade oprogramowania. Wezwij serwis.
BRAK ZMIANY WALUTY DO WYKONANIA	Próba wykonania zmiany waluty ewidencyjnej przy braku zdefiniowania jej definicji. Zdefiniuj walutę ewidencyjną.
DATA WCZEŚNIEJSZA NIŻ W PAMIĘCI FISKALNEJ	Podana data nie może być wcześniejsza niż data ostatniego zapisu do pamięci fiskalnej.
DOKUMENT DO WYDRUKOWANIA	Nacisnąć ZATWIERDŹ by dokończyć operację wydruku.
DYSK PRAWIE PEŁNY lub DYSK PEŁNY	Kończy się wolne miejsce lub brak wolnego miejsca na zewnętrznym nośniku podłączonym do kasy.
HASŁO JUŻ ISTNIEJE	Hasło jednoznacznie identyfikuje kasjera. Podczas definiowania hasła kasjera wprowadzono hasło używane już przez innego kasjera.
KASA W TRYBIE FISKALNYM	Wywołana funkcja nie jest możliwa w trybie fiskalnym kasy.
KASA W TRYBIE SZKOLENIOWYM	Wywołana funkcja nie jest możliwa w trybie szkoleniowym (niefiskalnym).
KASA ZABLOKOWANA	Wezwij serwis.
KASJER MA OTWARTĄ ZMIANĘ	Nie można skasować kasjera, który ma otwartą zmianę.
KASJER MA ZAMKNIĘTĄ ZMIANĘ	Nie można wykonać raportu końca zmiany kasjera, który ma zamkniętą zmianę.
KASJER WYLOGOWANY	Żaden z kasjerów nie jest zalogowany. W celu prowadzenia sprzedaży na kasie należy zalogować kasjera.
KLAWIATURA ZABLOKOWANA	Dotykowy ekran kasjera zabezpieczony przed przypadkowym dotknięciem. W celu odblokowania ekranu należy krótko nacisnąć przycisk włącz/wyłącz z przodu kasy.
KOD KRESKOWY JUŻ ISTNIEJE	Próba przypisania do towaru kodu kreskowego istniejącego już w bazie.
KOREKTA CZASU WYKRACZA POZA DOBĘ	Korekta czasu wykracza poza bieżącą dobę.
MIEJSCE TYLKO NA RAPORT DOBOWY	Wezwij serwis.
MODUŁ FISKALNY NIEZAINICJOWANY	Pakiet główny nie jest zainicjowany. Wezwij serwis.

Komunikat na wyświetlaczu kasjera	Przyczyna / sposób postępowania
NALEŻY JUŻ WYKONAĆ RAPORT DOBOWY WYKONAĆ RAPORT TERAZ?	Kasa sygnalizuje że poprzedni dzień sprzedaży nie został zakończony raportem fiskalnym dobowym. <u>Komunikat ma jedynie charakter przypomnienia i nie blokuje sprzedaży na kasie.</u> Po 48 godzinach od wystawienia pierwszego paragonu, po którym nie został wykonany raport fiskalny dobowy, <u>w celu prowadzenia dalszej sprzedaży na kasie należy wykonać zaległy raport.</u>
NASTĘPNY PRZEGLĄD PRZED: RRrMM.DD	Kasa ma włączoną funkcję przypominania przed raportem fiskalnym dobowym o terminie następnego przeglądu. W celu wykonania raportu dobowego należy nacisnąć klawisz ZATWIERDŹ.
NIEAKTYWNA ZWORA SERWISOWA	Wywołana funkcja wymaga uaktywnienia zwory serwisowej przez serwisanta.
NIEPOPRAWNA NAZWA	Nazwa zawiera niedozwolone znaki lub jest za długa/za krótka.
NIEZAKOŃCZONY MIESIĄC	Raport okresowy miesięczny może być wykonany tylko dla zakończonych miesięcy (z punktu widzenia daty).
NIEZEROWE LICZNIKI ILOŚCI I WARTOŚCI	Liczniki ilości i wartości sprzedaży dla danego towaru są niezerowe. Wywołana funkcja wymaga wyzerowania liczników.
NIEZGODNA PAMIĘĆ CHRONIONA - NUMER UNIKATOWY NIEZGODNA PAMIĘĆ CHRONIONA - NUMER KOLEJNY	Pamięć chroniona nie jest zgodna z pamięcią fiskalną. Wezwij serwis.
NIEZGODNA PAMIĘĆ CHRONIONA - BRAK INICJALIZACJI	Pamięć chroniona nie zawiera danych inicjujących (sygnatury producenta)
NIEZGODNA PAMIĘĆ FISKALNA – ADRES NIEZGODNA PAMIĘĆ FISKALNA – NUMER UNIKATOWY	Wezwij serwis.
NIEZGODNA PAMIĘĆ PROGRAMU	Wezwij serwis.
NIEZNANY KOD ODBLOKOWUJĄCY	Wprowadzono błędny kod odblokowujący sprzedaż po okresie użytkowania kasy z wprowadzonym kodem czasowym.
NIEZGODNY TPM NIEZAINICJOWANY TPM	Wezwij serwis.
NIEZAINICJOWANY TPM PRZEZ SP	TPM niezainicjowany kluczami docelowymi przez serwer producenta. Wezwij serwis
NISKIE NAPIĘCIE AKUMULATORA GŁÓWNEGO	Podłączyć kasę do zasilania sieciowego i włączyć ją. Jeżeli komunikat pojawia się pomimo, że kasa była podłączona do zasilania przez kilka godzin. Wezwij serwis.
NISKIE NAPIĘCIE AKUMULATORA ZEGARA	Wezwij serwis.
NOŚNIK NIEZNANY	Zewnętrzny nośnik podłączony do kasy nie został rozpoznany przez kasę lub ma błędną strukturę. Podłącz inny nośnik.
ODMOWA DOSTĘPU DO SIECI GSM	Problem z zastosowaną kartą GPRS np. karta straciła ważność.
OTWARCIE SZUFLADY ZABLOKOWANE	Szuflada nie może zostać otwarta - ustawiono opcję blokady otwarcia szuflady w ustawieniach kasy.

Komunikat na wyświetlaczu kasjera	Przyczyna / sposób postępowania
OTWARTA DOBA	Wywołana funkcja możliwa jest do wykonywania tylko po wykonaniu raportu dobowego fiskalnego, a przed pierwszym paragonem.
OTWARTY PARAGON	Wywołana funkcja wymaga zakończenia paragonu.
PAMIĘĆ FISKALNA W TRYBIE TYLKO ODCZYT	Prawidłowy stan pracy kasy to tryb zapis/odczyt. Tylko w tym trybie możliwe jest wystawianie paragonów i wykonywanie raportów fiskalnych dobowych. Kasa może przejść do trybu tylko odczyt w wyniku wykonania raportu rozliczeniowego, zapełnienia lub uszkodzenia pamięci fiskalnej. Wezwij serwis.
PARAGON JEST ANULOWANY	Operacja anulowania paragonu została zakończona.
PARAMETR POZA ZAKRESEM	Wprowadzona wartość parametru nie mieści się w dozwolonym zakresie.
PEŁNA BAZA TOWARÓW	Zapełniona baza towarowa kasy.
PEŁNA PAMIĘĆ CHRONIONA	W pamięci chronionej brak jest wolnego miejsca na zapis kolejnych wydruków. Wezwij serwis.
PLIK JUŻ ISTNIEJE	Plik istnieje już na nośniku i nie można go stworzyć ponownie. Aby ponownie utworzyć plik należy skasować istniejący.
POZYCJA PARAGONOWA Z NARZUTEM	Próba wprowadzenia rabatu oraz narzutu na pozycję, na którą wcześniej zdefiniowano już narzut.
POZYCJA PARAGONOWA Z RABATEM	Próba wprowadzenia rabatu oraz narzutu na pozycję, na którą wcześniej zdefiniowano już rabat.
PRZEKROCZONA MAKSYMALNA LICZBA ZMIAN	Została przekroczona liczba dopuszczalnych zmian stawek podatkowych lub waluty ewidencyjnej.
PRZEKROCZONY DZIENNY LIMIT KOREKTY	Przestawianie zegara możliwe tylko w zakresie +/- 120min. w ciągu doby. Został przekroczony dzienny limit korekty.
PUSTA NAZWA	Próba zapisu pustego ciągu znaków np. podczas definicji formy płatności.
RABAT LUB NARZUT ZABRONIONY	Próba wprowadzenia rabatu lub narzutu na pozycję sprzedaży towaru wyłączonego z rabatu/narzutu w bazie towarowej.
RABAT LUB NARZUT ZBYT DUŻY	Próba wprowadzenia rabatu lub narzutu na pozycję lub paragon w wysokości większej niż zdefiniowane w ustawieniach limity.
RABAT LUB NARZUT ZEROWY	Próba wprowadzenia rabatu lub narzutu na pozycję lub paragon w wysokości równej 0,00.
RODZAJ AKTUALNIE UŻYWANY	Próba usunięcia rodzaju kasjera, do którego jest przypisany aktualnie zalogowany kasjer.
SKASOWANA PAMIĘĆ RAM	Wezwij serwis.
SPRZEDAŻ ZABLOKOWANA - UPŁYNAŁ CZAS	Zakończył się okres użytkowania kasy podany kodem czasowym. Skontaktuj się serwisem, do czasu odblokowania kasy sprzedaż nie jest możliwa.
TAKIE STAWKI JUŻ ISTNIEJĄ	Próba zapisania kompletu stawek podatkowych, które są zgodne ze stawkami aktualnie zapisanymi w kasie.
TOWAR JEST OPAKOWANIEM	Ostatnia pozycja sprzedaży dotyczy towaru, który jest opakowaniem i nie podlega rabatom/narzutom



Komunikat na wyświetlaczu kasjera	Przyczyna / sposób postępowania
TOWAR O PODANEJ NAZWIE JUŻ ISTNIEJE	Próba zapisania towaru o nazwie istniejącej już w bazie. W kasie nie może być dwóch towarów o takiej samej nazwie. Należy pamiętać, że kasa, zgodnie z obowiązującymi przepisami, przy sprawdzaniu unikalności nazwy towaru pomija wprowadzoną spację.
TOWAR ZABLOKOWANY	Towar zablokowany w bazie towarowej. Nie można sprzedawać towaru zablokowanego.
TRWA INNA FUNKCJA	Poczekaj na zakończenie uruchomionej wcześniej operacji.
TRWA ROZPOZNAWANIE MODUŁÓW	Trwa operacja wykrywania modułów komunikacyjnych podłączonych do kasy.
TRWA WYDRUK	Zajęty bufor wydruku. Nowy wydruk będzie możliwy po zakończeniu poprzedniego.
TRWA WYKRYWANIE NOŚNIKA	Trwa operacja wykrywania zewnętrznego nośnika podłączonego do kasy.
TYMCZASOWY BŁĄD LOGA	Wezwij serwis.
USZKODZONA PAMIĘĆ OPERACYJNA	Wezwij serwis.
USZKODZONA PAMIĘĆ CHRONIONA	Wezwij serwis.
USZKODZONA PAMIĘĆ PROGRAMU	Wezwij serwis.
UWAGA! CENNIK NIEZDEFINIOWANY: BRAK PRZYPISANEGO TOWARU	W definicji cennika nie został wskazany towar, który zostanie wydrukowany na pozycji paragonu podczas sprzedaży usługi czasowej, o wartości naliczonej automatycznie w oparciu o dany cennik. Należy uzupełnić brakującą pozycję w definicji cennika.
WYKONAJ RAPORT DOBOWY	Wymagane jest wykonanie wydruku raportu dobowego fiskalnego.
WYKONAJ RAPORT KOŃCA ZMIANY	Kasjer ma zbyt duże wartości sprzedaży, wymagane jest zamknięcie zmiany.
WYKONAJ RAPORT MIESIĘCZNY CZY WYKONAĆ RAPORT TERAZ?	Kasa sygnalizuje, że poprzedni miesiąc sprzedaży nie został zakończony raportem okresowym miesięcznym.
WYMAGANY NOŚNIK Z SYSTEMEM PLIKÓW FAT	Zewnętrzny nośnik podłączony do kasy nie został rozpoznany przez kasę lub ma błędną strukturę. Podłącz inny nośnik.
ZA DUŻĄ WARTOŚĆ PARAGONU	Suma sprzedaży na cały paragon jest zbyt duża (przekracza dopuszczalną wartość 9999999,99).
ZA DUŻĄ KWOTA PARAGONU, WYKONAĆ?	Suma sprzedaży na cały paragon jest zbyt duża (przekracza dopuszczalną wartość określoną w parametrach kasy przez operatora - patrz rozdział 2.6.2.5 <i>Maksymalna suma paragonu</i> na stronie 107).
ZABLOKOWANA ZMIENNA CENA	Brak możliwości zmiany ceny dla danego towaru.
ZATRZYMANY ZEGAR	Wezwij serwis.
ZBYT DUŻA KOREKTA CZASU	Korekta wskazań zegara możliwa tylko w zakresie +/- 120min. w ciągu jednej doby.
ZBYT DUŻO ZMIAN TOWARÓW, WYKONAJ RAPORT DOBOWY	Przepełniony licznik rejestracji zmian w bazie towarowej kasy. Wykonaj raport dobowy w celu wyzerowania licznika.
ZEROWA LUB ZA DUŻĄ WARTOŚĆ POZYCJI	Wartość pozycji sprzedaży (ilość x cena jednostkowa) lub zbyt duża (przekracza dopuszczalną wartość 9999999,99) lub jest zerowa.

Komunikat na wyświetlaczu kasjera	Przyczyna / sposób postępowania
ZEROWY KURS WYMIANY	Został błędnie wprowadzony kurs wymiany np. w definicji waluty lub w definicji wydruku równowartości. Kurs wymiany musi mieć wartość większą od 0,0000.
ZMIANA NIP NIEDOZWOLONA	Zmiana numeru NIP w trybie fiskalnym kasy nie jest możliwa.
ZMIANA WALUTY DO WYKONANIA	Nowa waluta ewidencyjna oczekuje zgodnie z definicją na wprowadzenie, w tym celu ruchom funkcję zmiany waluty, zmień błędną datę w definicji waluty lub usuń całą definicję.

W przypadku wystąpienia błędu, który nie został wyszczególniony w tabeli – skontaktuj się z serwisem.

## 11 Kody kreskowe zawierające ilość lub wartość

Kody kreskowe stosowane w handlu dzielą się na:

- kody zawierające tylko cyfry identyfikujące jednoznacznie towar
- kody zawierające cyfry identyfikujące towar oraz cyfry ilości (wagi) lub wartości (ceny) towaru stosowane m.in. w sklepach spożywczych, gdzie dla danego towaru ilość lub wartość poszczególnego opakowania jest różna

Poniżej opisano szczegółowo budowę kodów zawierających ilość (wagę) i wartość (cenę) towaru.

### 11.1 Kody kreskowe z ilością

Kody kreskowe, rozpoczynające się od cyfr 27 lub 29, mają w swojej strukturze dane o ilości (wadze) towaru. Struktura kodu jest następująca:

**27 TTTT V WWWWW K                      lub                      29 TTTT V WWWWW K**

, gdzie:

- TTTT – Numer identyfikacyjny towaru
- V – W zależności od ustawienia parametru DŁUGOŚĆ KODÓW (patrz rozdział 2.6.3.1.3 *Długość kodów* na stronie 110):
  1. SZEŚĆ CYFR - dodatkowa cyfra kontrolna dla ilości lub wagi dodawana przez urządzenie drukujące kod kreskowy; w zależności od ustawienia opcji CYFRA KONTROLNA (patrz rozdział 2.6.3.1.2 wyżej *Cyfra kontrolna* na stronie 110) kasa może sprawdzać lub nie poprawność tej cyfry
  2. SIEDEM CYFR - dodatkowa cyfra numeru identyfikacyjnego towaru
- WWWWW – Ilość lub masa w formacie: WW,WWW (3 miejsca po przecinku)
- K – Cyfra kontrolna dla całego kodu kreskowego dodawana przez urządzenie drukujące kod kreskowy

W celu wprowadzenia kodu kreskowego z ilością i przypisania go do towaru w jego definicji (patrz rozdział 2.1.1 *Towary* na stronie 56) należy:

- odczytać czytnikiem odpowiedni kod kreskowy lub
- wprowadzić z klawiatury sześć lub siedem pierwszych cyfr licząc od lewej cyfry kodu, w zależności od ustawienia parametru DŁUGOŚĆ KODÓW (patrz rozdział 2.6.3.1.3 *Długość kodów* na stronie 110)



Sprzedaż sprowadza się do odczytania czytnikiem takiego kodu. Kasa dokona sprzedaży towaru o danym kodzie kreskowym np.: 27TTTT w ilości WW,WWW i wartości wynikającej z odpowiedniej wielokrotności ceny jednostkowej towaru.

## 11.2 Kody kreskowe z wartością

Kody kreskowe, rozpoczynające się od cyfr 23 lub 24, mają w swojej strukturze dane o wartości (cenie) towaru. Struktura kodu jest następująca:

**23 TTTT V CCCCC K      lub      24 TTTT V CCCCC K**

, gdzie:

- TTTT – Numer identyfikacyjny towaru.
- V – W zależności od ustawienia parametru DŁUGOŚĆ KODÓW (patrz rozdział 2.6.3.1.3 *Długość kodów* na stronie 110):
  1. SZEŚĆ CYFR - dodatkowa cyfra kontrolna dla wartości lub ceny dodawana przez urządzenie drukujące kod kreskowy; w zależności od ustawienia opcji CYFRA KONTROLNA (patrz rozdział 2.6.3.1.2 wyżej *Cyfra kontrolna* na stronie 110) kasa może sprawdzać lub nie poprawność tej cyfry
  2. SIEDEM CYFR - dodatkowa cyfra numeru identyfikacyjnego towaru
- CCCCC – Wartość towaru w walucie ewidencyjnej w formacie: CCC,CC
- K – Cyfra kontrolna dla całego kodu kreskowego, dodawana przez urządzenie drukujące kod kreskowy

W celu wprowadzenia kodu kreskowego z wartością i przypisania go do towaru w jego definicji (patrz rozdział 2.1.1 *Towary* na stronie 56) należy:

- odczytać czytnikiem odpowiedni kod kreskowy lub
- wprowadzić z klawiatury sześć lub siedem pierwszych cyfr licząc od lewej cyfry kodu, w zależności od ustawienia parametru DŁUGOŚĆ KODÓW (patrz rozdział 2.6.3.1.3 *Długość kodów* na stronie 110); jako jednostki miary zastosować szt. lub opak.

Sprzedaż sprowadza się do odczytania czytnikiem takiego kodu. Kasa dokona sprzedaży 1 szt. (lub opak.) towaru o danym kodzie kreskowym np. 23TTTT w cenie CCC,CC PLN.

## 12 Ograniczenia rabatów i narzutów

Pojedyncza pozycja na paragonie może jednocześnie podlegać kilku rodzajom rabatu i narzutu:

- rabat/narzut (kwotowy lub procentowy) do pozycji udzielony przez kasjera
- rabat/narzut (procentowy lub kwotowy) na paragon udzielony przez kasjera

Wysokość rabatów i narzutów udzielanych przez kasjera może zostać ograniczona przez wprowadzenie różnego rodzaju limitów na kasie:

1. MAKSYMALNY RABAT - 2.6.2.3 *Maksymalny rabat* na stronie 107
- MAKSYMALNY NARZUT - 2.6.2.4 *Maksymalny narzut* na stronie 107

Możliwość ograniczenia wysokości odpowiednio rabatów/narzutów udzielanych jednorazowo przez kasjera na pozycję sprzedaży lub cały paragon. Ograniczenia te odnoszą się zarówno do rabatów i narzutów udzielanych procentowo, jak i kwotowo.

## 2. DEFINIOWANIE TOWARÓW - 2.1.1 Towary na stronie 56

Możliwość blokady udzielania rabatu i narzutu na dany towar za pomocą włączenia opcji **TOWAR WYŁĄCZONY Z RABATU I NARZUTU** w definicji towaru.

3. RABAT/NARZUT SPECJALNY - 2.6.2.8 *Rabat/narzut specjalny* na stronie 108

Możliwość blokady udzielania rabatu i narzutu na towary z grup specjalnych za pomocą włączenia opcji.

## 4. MAKSYMALNY RABAT RODZAJU

MAKSYMALNY NARZUT RODZAJU

- 2.1.9 *Rodzaje kasjerów* na stronie 80, parametry odpowiednio MAKSYMALNY RABAT, MAKSYMALNY NARZUT

Możliwość ograniczenia wysokości odpowiednio rabatu/narzutu udzielanego na pozycję sprzedaży lub cały paragon przez kasjera przypisanego do danego rodzaju kasjerów.

Dla każdej pozycji sprzedaży w momencie jej wystawiania obliczana jest **maksymalna kwota rabatu** oraz **maksymalna kwota narzutu** jaka może zostać odjęta (rabat) lub dodana (narzut) do pozycji sprzedaży poprzez operacje udzielania odpowiednio rabatu i narzutu. Do obliczeń brana jest pod uwagę **najmniejsza spośród odpowiednich wartości z punktów 1, 4 powyżej**.

Wartość ta jest w poniższych wzorach nazwana: *min\_ogr*.

Obliczenie maksymalnych kwot odpowiednio rabatu i narzutu jest wykonywane zgodnie z wzorami:

**maksymalna kwota rabatu** =  $wartość\ pozycji - [wartość\ pozycji * (100 - min\_ogr\% ) / 100 ]$

**maksymalna kwota narzutu** =  $[wartość\_pozycji * (100 + min\_ogr\% ) / 100 ] - wartość\_pozycji$

[ ] - nawiasy kwadratowe oznaczają zaokrąglenie do pojedynczych groszy.

Podczas udzielania rabatów, kasa nie pozwala aby kwoty: **maksymalna kwota rabatu** i **maksymalna kwota narzutu** zostały przekroczone. Wysokość wprowadzonego rabatu i narzutu przez kasjera, które przekroczą maksymalne wartości zostaną ograniczone do tych wartości.



## Rozdział 5 Informacje dodatkowe

### 1 Dokumentacja

#### 1.1 Homologacja

Decyzja GUM o dopuszczeniu do obrotu kasy ELZAB K10 online

Decyzja nr PT 9/2019 ważna do dnia 3.04.2024r.

<p style="text-align: center;"> <b>PREZES GŁÓWNEGO URZĘDU MIAR</b> Warszawa, ul. Elektryczna 2</p> <p style="text-align: right;">Warszawa, 29-03-2019</p> <p style="text-align: center;"><b>DECYZJA NR PT 9/2019</b></p> <p>Na podstawie art. 111 ust. 6d pkt 1 ustawy z dnia 11 marca 2004 r. o podatku od towarów i usług (Dz. U. z 2018 r. poz. 2174, z późn. zm.) – po rozpatrzeniu wniosku z dnia 9 lipca 2018 r. uzupełnionego pismami z dnia 27 sierpnia 2018 r., z dnia 10 września 2018 r., z dnia 12 września 2018 r., z dnia 22 października 2018 r., z dnia 16 listopada 2018 r. i z dnia 18 marca 2019 r., zgłoszonego przez Zakłady Urządzeń Komputerowych „ELZAB” Spółka Akcyjna, ul. Elzab 1, 41-813 Zabrze, nr NIP 648-00-00-255 oraz na podstawie wyników badań wykonanych przez Prezesa Głównego Urzędu Miar potwierdzonych sprawozdaniem</p> <p style="text-align: center;"><b>POTWIERDZAM,</b></p> <p>że kasa rejestrująca ELZAB K10 online, wprowadzana na terytorium kraju do obrotu przez Zakłady Urządzeń Komputerowych „ELZAB” Spółka Akcyjna, ul. Elzab 1, 41-813 Zabrze, spełnia funkcje określone w art. 111 ust. 6a ustawy z dnia 11 marca 2004 r. o podatku od towarów i usług oraz spełnia kryteria i warunki techniczne określone w rozporządzeniu Ministra Przedsiębiorczości i Technologii z dnia 28 maja 2018 r. w sprawie kryteriów i warunków technicznych, którym muszą odpowiadać kasy rejestrujące (Dz. U. poz. 1206).</p> <p>Decyzja ważna jest przez okres 5 lat od dnia jej doręczenia.</p> <p>Dane charakteryzujące kasę:</p> <ul style="list-style-type: none"> <li>- kasa autonomiczna,</li> <li>- kasa ogólna, przeznaczona do prowadzenia ewidencji obrotu i kwot podatku należnego w sposób niewymagający stosowania specjalnych funkcji i rozwiązań konstrukcyjnych,</li> <li>- kasa umożliwiająca przekaz danych,</li> <li>- kasa bez funkcji drukowania faktur,</li> <li>- baza towarowa kasy pozwala na zapis 5000 pozycji,</li> <li>- program pracy kasy ma oznaczenie ME04.01; sama kontrolna programu pracy wynosi 3F469FE5CDB891B93392A95CB45B577FC015114,</li> <li>- kasa współpracuje z programem do odczytu pamięci Elzab_OR.exe (1.03),</li> <li>- kasa może być wyposażona w moduł transmisji bezprzewodowej WiFi/Bluetooth, lub złącze rozszerzeń, w zależności od opcji kasy.</li> </ul> <p style="text-align: center;"><b>UZASADNIENIE</b></p> <p>Na podstawie art. 107 § 4 ustawy z dnia 14 czerwca 1960 r. - Kodeks postępowania administracyjnego (Dz. U. z 2018 r. poz. 2096 oraz z 2019 r. poz. 60) odstępuje się od uzasadnienia decyzji, ponieważ uwzględnia ona w całości zdanie strony.</p>	<p style="text-align: right;">Strona 2 decyzji Nr PT 9/2019</p> <p style="text-align: center;"><b>POUCZENIE</b></p> <p>Od decyzji stronie nie przysługują odwołanie. Jednakże strona może zwrócić się do Prezesa Głównego Urzędu Miar z wnioskiem o ponowne rozpatrzenie sprawy, w terminie 14 dni od dnia doręczenia decyzji stronie albo wniesić skargę do Wojewódzkiego Sądu Administracyjnego w Warszawie w terminie 30 dni od dnia doręczenia decyzji stronie. Skargę wnosi się za pośrednictwem Prezesa Głównego Urzędu Miar. Wpis od skargi wynosi 200 (słownie: dwieście) złotych.</p> <p>Strona może złożyć Prezesowi Głównego Urzędu Miar oświadczenie o zrzeczeniu się prawa do zwrócenia się z wnioskiem o ponowne rozpatrzenie sprawy. Z dniem doręczenia Prezesowi Głównego Urzędu Miar ww. oświadczenia decyzja staje się ostateczna i prawomocna, co skutkuje brakiem możliwości zaskarżenia jej do Wojewódzkiego Sądu Administracyjnego.</p> <p>Na podstawie ustawy z dnia 30 sierpnia 2002 r. – Prawo o postępowaniu przed sądami administracyjnymi (Dz. U. z 2018 r. poz. 1302, 1467 i 1629 oraz z 2019 r. poz. 11), stronie w postępowaniu przed sądami administracyjnymi może zostać przyznane prawo pomocy, obejmujące zwolnienie od kosztów sądowych oraz ustanowienie adwokata lub radcy prawnego.</p> <p style="text-align: center;"> </p> <p><b>Orzeczują:</b></p> <ol style="list-style-type: none"> <li>1. Jan Sivy, pełnomocnik spółki Zakłady Urządzeń Komputerowych „ELZAB” Spółka Akcyjna, ul. Elzab 1, 41-813 Zabrze,</li> <li>2. GUM w/a.</li> </ol>
---	--

[www.elzab.com.pl/decyzje\\_mf](http://www.elzab.com.pl/decyzje_mf)



#### 1.2 Deklaracja Zgodności

	To urządzenie zostało oznakowane znakiem CE, co oznacza, że pomyślnie przeszło proces oceny zgodności z obowiązującymi wymogami dyrektyw Unii Europejskiej. Szczegółowy wykaz dyrektyw oraz norm, którym podlega, zawiera Deklaracja Zgodności dostępna na stronie producenta urządzenia <a href="http://www.elzab.com.pl">www.elzab.com.pl</a> .
---	---

Deklaracja Zgodności kasy ELZAB K10 online dostępna jest na stronach producenta.

**DEKLARACJA ZGODNOŚCI UE**

Urządzenie radiowe: Kasa rejestrująca ELZAB K10 ONLINE  
 Producent: Zakłady Urządzeń Komputerowych  
**ELZAB<sup>1969</sup>** S. A.  
 ul. ELZAB 1, 41-813 Zabrze, Polska

Niniejsza deklaracja zgodności wydana zostaje na wyłączną odpowiedzialność producenta.

Wymieniony powyżej przedmiot niniejszej deklaracji jest zgodny z odpowiednimi wymaganiami unijnego prawodawstwa harmonizacyjnego:

**Dyrektywa 2014 / 53 / UE**  
**Dyrektywa 2011 / 65 / UE**

Odwolania do odnośnych norm zharmonizowanych które zastosowano lub do innych specyfikacji technicznych, w odniesieniu do których deklarowana jest zgodność:

EN 62311:2008  
 EN 60950-1:2006 + A11:2009 + A1:2010 + A12:2011 + A2:2013  
 ETSI EN 301 489-1 V2.1.1  
 ETSI EN 301 489-52 V1.1.0  
 ETSI EN 301 488-17 V3.1.1  
 ETSI EN 300 328 V2.1.1  
 ETSI EN 301 511 V12.5.1  
 EN 60581:2012

Jednostka Notyfikowana nr 2703 – ICR Polska przeprowadziła badanie typu UE i wydała certyfikat badania typu UE nr ICR Polska/R6000718.

Podpisano w imieniu producenta:  
 PROKURANT WICEPREZES Zarządu  
 Miękożarna Kaczmarska Jędrzej Popławski

Zabrze, 6 maja 2019 r.

[www.elzab.pl](http://www.elzab.pl)

<http://www.elzab.com.pl/pl/strefa-dla-klienta/do-pobrania/deklaracje-zgodnosci>



### 1.3 Oświadczenie producenta

Oświadczenie producenta dotyczące zgodności kasy ELZAB K10 online z kasą wzorcową dołączane jest do urządzenia.

Zakłady Urzędzeń Komputerowych  
ELZAB S.A.  
41-813 Zaorze, ul. ELZAB 1  
NIP: 648-000-02-55

Zabrze, 10.04.2019

**ELZAB 1969**

**OŚWIADCZENIE PRODUCENTA**

Zakłady Urzędzeń Komputerowych ELZAB S.A. 41-813 Zabrze, ul. ELZAB 1

**Oświadczamy:** Każdy egzemplarz kasy **ELZAB K10 online** we wszystkich dopuszczonych wersjach korelacyjnych z następującym oprogramowaniem:

program pracy kasy                      wersja: **ME04.01**  
program pamięci fiskalnej                wersja: **PF03.01**  
program do odczytu pamięci                wersja: **Elzab\_OR.exe (1.03)**

jest identyczny technicznie, funkcjonalnie i programowo z kasą wzorcową poddaną badaniom, dla której wydano potwierdzenie, o którym mowa w art. 111 ust. 6b ustawy z dnia 11 marca 2004 r. o podatku od towarów i usług, i spełnia wszystkie funkcje, kryteria i warunki techniczne określone dla kas.

**Potwierdzenie:** Główny Urząd Miar nr PT 9/2019

**Data:** 29.03.2019

**Podpis:**  **PREZES ZARZĄDU**  
Krzysztof Urbanowicz

**Podpis:**  **WICEPREZES ZARZĄDU**  
Jacek Pomykała

Nr 05 K/30PR2

## 2 Przykładowe wydruki

Przykładowe wydruki z kasy ELZAB K10 online:

Raport FISKALNY DOBOWY .....	154
PARAGON FISKALNY .....	154
Raport DANE O TOWARACH .....	157
Raport ZAMKNIĘCIE ZMIANY kasjera .....	158
Raport STAN KASY .....	159
Przykładowe wydruki niefiskalne .....	160
RAPORT MIESIĘCZNY .....	160
Raport STANU MODUŁU FISKALNEGO .....	162

### Raport FISKALNY DOBOWY

	<p>ELZAB SA ELZAB 1 41-813 ZABRZE POCZTA: ZABRZE NIP: 648-000-02-55</p>											
	nr dok. 00000117	numer wydruku										
	<b>RAPORT FISKALNY DOBOWY</b>	oznaczenie wydruku										
	nr rap. 0019	kolejny numer raportu dobowego										
data wykonania raportu dobowego	16.09.2021											
data i godzina rozpoczęcia oraz zakończenia sprzedaży objętej danym raportem dobowym	Rozpoczęcie sprzedaży: 16.09.2021 09:18 Zakończenie sprzedaży: 16.09.2021 19:31											
	<table border="0" style="width: 100%;"> <tr><td>PTU A</td><td style="text-align: right;">23,00%</td></tr> <tr><td>PTU B</td><td style="text-align: right;">8,00%</td></tr> <tr><td>PTU C</td><td style="text-align: right;">5,00%</td></tr> <tr><td>PTU D</td><td style="text-align: right;">0,00%</td></tr> <tr><td>E</td><td style="text-align: right;">ZW.PTU</td></tr> </table>	PTU A	23,00%	PTU B	8,00%	PTU C	5,00%	PTU D	0,00%	E	ZW.PTU	aktualne stawki podatku od towarów i usług PTU (VAT)
PTU A	23,00%											
PTU B	8,00%											
PTU C	5,00%											
PTU D	0,00%											
E	ZW.PTU											
wartość sprzedaży netto (bez podatku) w każdej ze zdefiniowanych stawek podatkowych oddzielnie	<table border="0" style="width: 100%;"> <tr><td>Sprzed. opod.PTU A</td><td style="text-align: right;">3,66</td></tr> <tr><td>Sprzed. opod.PTU B</td><td style="text-align: right;">1069,90</td></tr> <tr><td>Sprzed. opod.PTU C</td><td style="text-align: right;">366,57</td></tr> <tr><td>Sprzed. opod.PTU D</td><td style="text-align: right;">85,00</td></tr> <tr><td>Sprzed. zwol.PTU E</td><td style="text-align: right;">0,00</td></tr> </table>	Sprzed. opod.PTU A	3,66	Sprzed. opod.PTU B	1069,90	Sprzed. opod.PTU C	366,57	Sprzed. opod.PTU D	85,00	Sprzed. zwol.PTU E	0,00	
Sprzed. opod.PTU A	3,66											
Sprzed. opod.PTU B	1069,90											
Sprzed. opod.PTU C	366,57											
Sprzed. opod.PTU D	85,00											
Sprzed. zwol.PTU E	0,00											
wartość podatku dla poszczególnych stawek podatkowych oddzielnie, oprócz stawki zwolnionej i stawki zerowej	<table border="0" style="width: 100%;"> <tr><td>Kwota PTU A</td><td style="text-align: right;">0,84</td></tr> <tr><td>Kwota PTU B</td><td style="text-align: right;">85,60</td></tr> <tr><td>Kwota PTU C</td><td style="text-align: right;">18,33</td></tr> <tr><td>łączna kwota PTU</td><td style="text-align: right;">104,77</td></tr> </table>	Kwota PTU A	0,84	Kwota PTU B	85,60	Kwota PTU C	18,33	łączna kwota PTU	104,77	łączna kwota podatku ze wszystkich stawek podatkowych		
Kwota PTU A	0,84											
Kwota PTU B	85,60											
Kwota PTU C	18,33											
łączna kwota PTU	104,77											
obowiązująca waluta	łączna należność 1629,90 Waluta ewidencyjna PLN	łączna kwota sprzedaży brutto (należność)										
ilość odpowiednio sytuacji awaryjnych zarejestrowanych w dzienniku zdarzeń oraz zdarzeń związanych z programowaniem kasy, które wystąpiły od wykonania ostatniego raportu dobowego	ZDARZENIA											
	<table border="0" style="width: 100%;"> <tr><td>SYTUACJE AWARYJNE PROGRAMOWANIE</td><td style="text-align: right;">0</td></tr> <tr><td>L - wykonane przez użytkownika lub serwis</td><td style="text-align: right;">4</td></tr> <tr><td>O - online zgodnie z protokołem komunikacyjnym</td><td style="text-align: right;">0</td></tr> </table>	SYTUACJE AWARYJNE PROGRAMOWANIE	0	L - wykonane przez użytkownika lub serwis	4	O - online zgodnie z protokołem komunikacyjnym	0	suma zmian przeprowadzonych w bazie towarowej od ostatniego raportu dobowego np. dodanie/usunięcie towaru, zmiana nazwy towaru, stawki podatku				
SYTUACJE AWARYJNE PROGRAMOWANIE	0											
L - wykonane przez użytkownika lub serwis	4											
O - online zgodnie z protokołem komunikacyjnym	0											
ilość i sumaryczna wartość anulowanych paragonów (do wartości anulowanych paragonów zaliczana jest suma pozycji do zapłaty w momencie anulowania paragonu)	<table border="0" style="width: 100%;"> <tr><td>ZMIANY W BAZIE</td><td style="text-align: right;">2</td></tr> <tr><td>PARAGONY</td><td style="text-align: right;">17</td></tr> <tr><td>PARAGONY ANULOWANE</td><td style="text-align: right;">4</td></tr> <tr><td></td><td style="text-align: right;">43,20</td></tr> </table>	ZMIANY W BAZIE	2	PARAGONY	17	PARAGONY ANULOWANE	4		43,20	ilość wystawionych paragonów objętych danym raportem dobowym		
ZMIANY W BAZIE	2											
PARAGONY	17											
PARAGONY ANULOWANE	4											
	43,20											
identyfikator danej kasy np. #01 oraz numer i nazwa danego kasjera np. 01 KIEROWNIK	<table border="0" style="width: 100%;"> <tr><td>DOKUMENTY NIEFISKALNE</td><td style="text-align: right;">14</td></tr> <tr><td>#01/01 KIEROWNIK</td><td style="text-align: right;">16.09.2021 19:32</td></tr> <tr><td>7DC5407CE5C47A37FA07DC984A0974BEF856C8EC</td><td></td></tr> <tr><td>ZAU 1801002090</td><td></td></tr> </table>	DOKUMENTY NIEFISKALNE	14	#01/01 KIEROWNIK	16.09.2021 19:32	7DC5407CE5C47A37FA07DC984A0974BEF856C8EC		ZAU 1801002090		ilość wystawionych dokumentów niefiskalnych objętych danym raportem		
DOKUMENTY NIEFISKALNE	14											
#01/01 KIEROWNIK	16.09.2021 19:32											
7DC5407CE5C47A37FA07DC984A0974BEF856C8EC												
ZAU 1801002090												
numer kontrolny potwierdzający, że dokument został wydrukowany przez daną kasę	logo fiskalne (PL) oraz numer unikatowy kasy (3 litery prefiksu i 10 cyfr)	data i godzina wykonania wydruku										

### PARAGON FISKALNY

oryginał

wydruk z pamięci chronionej

opcjonalny wydruk elementu graficznego

nagłówek wydruku zawierający wymagane dane:  
nazwę i NIP podatnika oraz adres punktu sprzedaży (w przypadku sprzedaży mobilnej - siedziba podatnika)  
8 linii nazwy x 42 znaki + 3 linie adresu  
(ulicy, miejscowości, poczty) + linia z NIP

numer wydruku

informacja o ilości i wartości wydanych oraz przyjętych opakowań zwrotnych

rozliczenie płatności z podziałem na poszczególne formy płatności

numer paragonu w danym raporcie dobowym/nr raportu dobowego, do którego zostanie zaliczona sprzedaż z paragonu oraz identyfikator danej kasy np. #01/ oznaczenie kasjera (numer i nazwa) np. 01 KIEROWNIK

opcjonalny numer NIP nabywcy

data i godzina wykonania wydruku



opcjonalna linia drukowana na paragonie ze zdefiniowaną treścią reklamową /informacyjną 6 linii x 42 znaki

oznaczenie odpowiednio początku i końca wydruku danych z pamięci chronionej

WYDRUK DANYCH ZAPISANYCH W PAMIĘCI CHRONIONEJ

ZADANY ZAKRES  
od nr rap.:0019 do nr rap.:0019  
TYP WYDRUKU: PARAGONY WG NR  
od nr :1 do nr :1  
#01/01 KIEROWNIK 16.09.2021 11:39

GRAFIKA ID: 0137BESC03  
ELZAB SA  
ELZAB 1  
41-813 ZABRZE  
POCZTA: ZABRZE  
NIP: 648-000-02-55  
nr dok.00000105  
PARAGON FISKALNY  
WODA MINERALNA 0.5L 3 but. \* 1,50 = 4,50 A  
SOK POMIDOROWY 1L 5 szt. \* 3,50 = 17,50 C  
SOK JABŁKOWY 1L 5 szt. \* 4,50 = 22,50 C  
Sp.op.A 4,50  
Sp.op.C 40,00  
PTU A=23,00% 0,84  
PTU C= 5,00% 1,90  
SUMA PTU 2,74  
SUMA PLN 44,50  
OPAKOWANIA ZWROTNE WYDANIA  
BUTELKA 0.5L 3 \* 0,50 = 1,50  
OPAKOWANIA ZWROTNE PRZYJĘCIA  
BUTELKA 0.5L -5 \* 0,50 = -2,50  
OPAKOWANIA ZWROTNE SUMA PLN -1,00  
DO ZAPŁATY PLN 43,50  
ROZLICZENIE PŁATNOŚCI  
ZAPŁACONO GOTÓWKA PLN 23,50  
ZAPŁACONO BON PLN 20,00  
00001/0019 #01/01 KIEROWNIK  
NIP NABYWCY: 6482258880  
16.09.2021 11:18  
66927AEB8F567ECE96C0FE28857871D0734C3D20  
PLF ZAU 1801002090  
ZAPRASZAMY PONOWNIE

KONIEC WYDRUKU DANYCH ZAPISANYCH W PAMIĘCI CHRONIONEJ



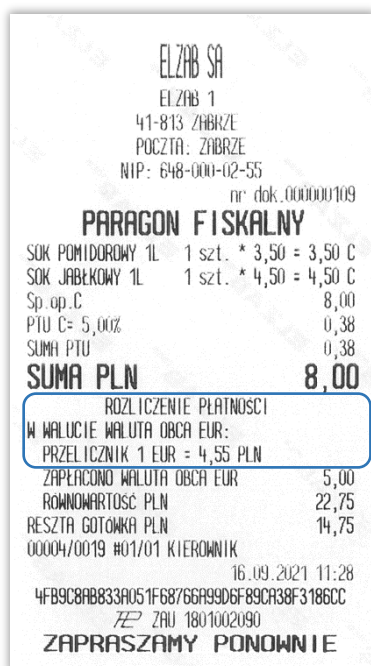

zapłata w walucie: 5 EUR

równowartość w PLN  
przeliczona wg zdefiniowanego  
kursu wymiany wraz z wyliczoną  
resztą w gotówce PLN

Zapłata za paragon w walucie obcej - EUR

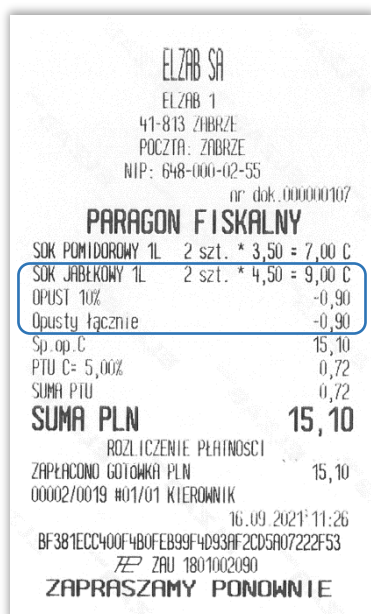
Wydruk wprowadzonej przez kasjera pozycji  
informacyjnej na paragonie (BEZ SPRZEDAŻY)  
np. numeru klienta, numeru karty lojalnościowejParagon z opustem (rabatem)  
na pozycję sprzedażyParagon z opustem (rabatem)  
na cały paragonPotwierdzenie ilości i wartości  
wydanych oraz przyjętych opakowań  
zwrotnych drukowane w przypadku  
braku pozycji sprzedaży na paragonie



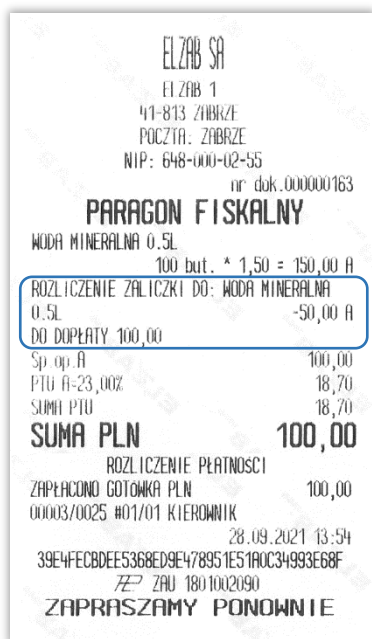

Paragon z rozliczeniem zaliczki



Paragon z pozycją anulowaną (storno)

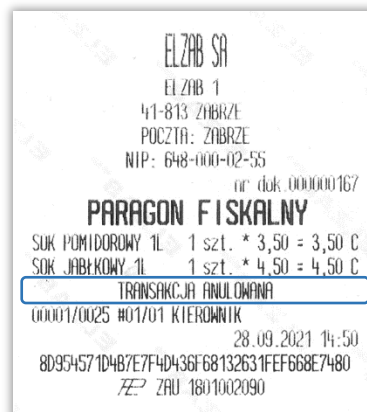

Paragon anulowany – przerwanie sprzedaży

**Raport DANE O TOWARACH**

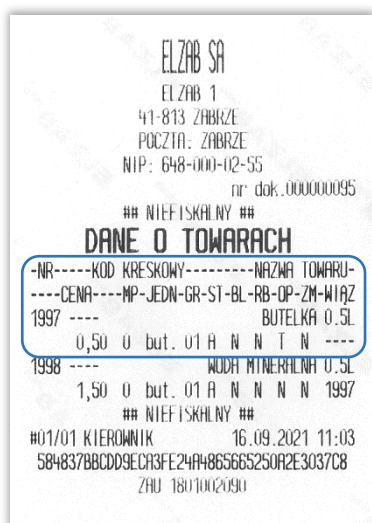

Pozycja	Przykład	Opis
NR	1997	numer towaru w bazie towarowej (PLU)
KOD KRESKOWY	----(brak)	przypisany do towaru kod kreskowy
NAZWA TOWARU	BUTELKA 0.5 L	
CENA	0,5	cena towaru w walucie ewidencyjnej
MP	0	ilości miejsc po przecinku w ilości przy sprzedaży
JEDN	but.	jednostka miary
GR	01	nr grupy towarowej
ST	A	stawka podatkowa
BL	N	informacja, czy towar jest zablokowany T/N
RB	N	informacja, czy towar jest wyłączony z rabatu/narzutem T/N
OP	T	informacja, czy towar jest opakowaniem T/N
ZM	N	informacja, czy przy sprzedaży można zmienić cenę towaru T/N
WIĄZ	----(brak)	przypisana do towaru sprzedaż innego towaru o danym numerze w bazie towarowej (PLU)

## Raport ZAMKNIĘCIE ZMIANY kasjera

	ELZAB SA ELZAB 1 41-813 ZABRZE POCZTA: ZABRZE NIP: 648-000-02-55 nr dok. 000000143	numer wydruku
	## NIEFISKALNY ##	nazwa raportu
kolejny numer raportu	<b>ZAMKNIĘCIE ZMIANY</b> NR 1002	
nazwa kasjera, którego dotyczy	od 16.09.2021 08:58 do 16.09.2021 20:16 KASJER: KIEROWNIK	data i godzina rozpoczęcia oraz zakończenia zmiany
wartość sprzedaży z uwzględnieniem sprzedaży i skupu opakowań zwrotnych	ILOSC PARAGONOW 17 SPRZEDAZ OGOLEM 1628,90 PRZYJETE OPAKOWANIA 2,50 SPRZEDAZ OPAKOWAN 1,50	ilość paragonów sprzedaży z wyłączeniem paragonów anulowanych
wartość rozliczonych zaliczek	ROZLICZONE ZALICZKI 0,00	wartość odpowiednio przyjętych i przekazanych opakowań zwrotnych
ilość i wartość pozycji sprzedaży na paragonach anulowanych przed ich zamknięciem	ILOSC ANULOW. POZYCJI 1 KWOTA ANULOW. POZYCJI 108,00 KWOTA ANULOW. RABATOW 0,00 KWOTA ANULOW. NARZUTOW 0,00	wartość rabatów i narzutów udzielonych na anulowane pozycje
wartość narzutu udzielonego odpowiednio na pozycje sprzedaży i całe paragony	RABATOW NA POZYCJE 49,40 RABATOW NA PARAGON 34,70 NARZUTOW NA POZYCJE 0,00 NARZUTOW NA PARAGON 0,00	wartość rabatu udzielonego odpowiednio na pozycje sprzedaży i całe paragony
ilość otwarc szuflady poza wystawianiem paragonu np. za pomocą funkcji z klawiatury lub niedokończonych operacji WYPŁATA Z KASY i KONIEC ZMIANY KASJERA	ILOSC ANUL. PARAGONOW 4 KWOTA ANUL. PARAGONOW 43,20 DOD. OTWARC SZUFLADY 3 IL. POZ. Z KODU KRESK. 0 IL. POZ. Z KAWIATURY 26	ilość i sumaryczna wartość anulowanych w całości paragonów (do wartości anulowanych paragonów zaliczana jest suma pozycji do zapłaty w momencie anulowania paragonu)
ilość pozycji sprzedaży, wybranych za pomocą klawiatury, w tym za pomocą klawiszy zdefiniowanych oraz numeru i nazwy towaru	<b>GOTÓWKA PLN</b> WPIŁY W ZE SPRZEDAZI 706,15 WPIŁATA POCZĄTKOWA 100,00 WPIŁATY DO KASY 350,00 WYPŁATY Z KASY 50,00 RAZEM W SZUFLADZIE 1106,15 ZLICZONO W SZUFLADZIE 1106,00 RÓŻNICA -0,15	ilość pozycji sprzedaży, wybranych za pomocą kodu kreskowego (również wpisanego z klawiatury)
kwota wpłat i wypłat w danej formie płatności lub walucie	<b>KARTA (KARTA PŁATNICZA) PLN</b> WPIŁY W ZE SPRZEDAZI 880,00 RAZEM W SZUFLADZIE 880,00 ZLICZONO W SZUFLADZIE 880,00 RÓŻNICA 0,00	kwota w walucie ewidencyjnej uzyskana ze sprzedaży towarów (uwzględnia również sprzedane i skupione opakowania zwrotne oraz wypłaty reszty w walucie ewid. przy zapłacie kartą lub w innej walucie)
kwota obliczona przez kasę w danej formie płatności lub walucie, która powinna znajdować się w szufladzie	<b>BON PLN</b> WPIŁY W ZE SPRZEDAZI 20,00 RAZEM W SZUFLADZIE 20,00 ZLICZONO W SZUFLADZIE 20,00 RÓŻNICA 0,00	kwota początkowej wpłaty podana przy otwarciu zmiany (brak pozycji na wydruku przy stanie początkowym 0,00)
różnica kwoty obliczonej przez kasę, która powinna znajdować się w szufladzie i kwoty zliczonej i wprowadzonej przez kasjera w danej formie płatności lub walucie	<b>WALUTA OBCA EUR</b> WPIŁY W ZE SPRZEDAZI 5,00 ROSNOWARTOSC W PLN 22,75 W TYM WYMIANA NA PLN 14,75 RAZEM W SZUFLADZIE 5,00 ZLICZONO W SZUFLADZIE 5,00 RÓŻNICA 0,00	kwota w danej formie płatności lub walucie, która została zliczona i wprowadzona przez kasjera
kwota przyjętej zapłaty, wpłat i wypłat oraz kwota zliczona w szufladzie w kolejnych formach płatności lub walutach (jeżeli takie operacje miały miejsce)	<b>WYZEROWANO LICZNIKI</b> ## NIEFISKALNY ## #01/01 KIEROWNIK 16.09.2021 20:16 2DF480DDC0DB26B403B833C46CF50A347E126DB1 ZAU 1807002090	kwota przyjętej zapłaty w danej walucie
informacja o wyzerowaniu liczników po wykonaniu raportu		kwota wypłacona w walucie ewidencyjnej odpowiadająca kwocie przyjętej zapłaty w danej walucie
		kwota wypłacona w walucie ewidencyjnej odpowiadająca wydanej reszcie przy płatnościach daną walutą
		data i godzina wykonania wydruku

Istnieje następująca zależność pomiędzy pozycjami SPRZEDAŻ OGÓŁEM, PRZYJĘTE OPAKOWANIA i SPRZEDAŻ OPAKOWAŃ na raporcie ZAMKNIĘCIE ZMIANY, a pozycją ŁĄCZNA NALEŻNOŚĆ na raporcie FISKALNYM DOBOWYM (patrz [Raport fiskalny dobowy](#) na stronie 154):

SPRZEDAŻ OGÓŁEM = ŁĄCZNA NALEŻNOŚĆ + SPRZEDAŻ OPAKOWAŃ - PRZYJĘTE OPAKOWANIA pod warunkiem że oba raporty obejmują te same paragony (dotyczy to także sumy odpowiednich pozycji dla więcej niż jednego raportu kasjera). W przykładowych wydrukach raportów mamy następujące wartości: 1628,90 = 1629,90 + 1,50 – 2,50 PLN

### Raport STAN KASY

ELZAB SA	
ELZAB 1	
41-813 ZHBRZE	
POCZTA: ZABARZE	
NIP: 648-000-02-55	
nr dok. 000001742	
## NIEFISKALNY ##	
STAN KASY	
NR 0005	
od 16.09.2021 08:58 do 16.09.2021 20:14	
KASJER: KIEROWNIK	
ILOSC PARAGONOW	17
SPRZEDAŻ OGÓŁEM	1628,90
PRZYJĘTE OPAKOWANIA	2,50
SPRZEDAŻ OPAKOWAŃ	1,50
ROZLICZONE ZAŁICZKI	0,00
ILOSC ANULOW. POZYCJI	1
KWOTA ANULOW. POZYCJI	108,00
KWOTA ANULOW. RABATOW	0,00
KWOTA ANULOW. NARZUTOW	0,00
RABATOW NA POZYCJE	49,40
RABATOW NA PARAGON	34,70
NARZUTOW NA POZYCJE	0,00
NARZUTOW NA PARAGON	0,00
ILOSC ANUL. PARAGONOW	4
KWOTA ANUL. PARAGONOW	43,20
DOD. OTWARC. SZUFLADY	3
IL. POZ. Z KODU KRESK.	0
IL. POZ. Z KŁAWIATURY	26
GOTOWKA PLN	
WPLYWY ZE SPRZEDAŻY	0,00
WPEŁATA POCZĄTKOWA	100,00
WPEŁATY DO KASY	300,00
WPEŁATY Z KASY	50,00
RAZEM W SZUFLADZIE	350,00
KARTA (KARTA PŁATNICZA) PLN	
WPLYWY ZE SPRZEDAŻY	880,00
RAZEM W SZUFLADZIE	880,00
BON PLN	
WPLYWY ZE SPRZEDAŻY	20,00
RAZEM W SZUFLADZIE	20,00
WALUTA OBCA EUR	
WPLYWY ZE SPRZEDAŻY	5,00
ROKNOWARTOSC W PLN	22,75
W TYM WYMIANA NA PLN	14,75
RAZEM W SZUFLADZIE	5,00
## NIEFISKALNY ##	
#01/01 KIEROWNIK	16.09.2021 20:14
GF2500E3339B9FD0A5A4E6023C7E30963FD741F6	
ZAU 1801002090	

Pozycje raportu STAN KASY są analogiczne do pozycji raportu ZAMKNIĘCIE ZMIANY przedstawionego wyżej, z wyjątkiem nazwy raportu oraz braku linii z komunikatem WYZEROWANIE LICZNIKÓW i związanych ze stanem płatności w szufladzie tj. ZLICZONO W SZUFLADZIE oraz ewentualnie RÓŻNICA.

### Przykładowe wydruki niefiskalne

oznaczenie wydruku niefiskalnego



wpłata początkowa przy otwarciu zmiany (widoczna również na raporcie ZAMKNIĘCIE ZMIANY)

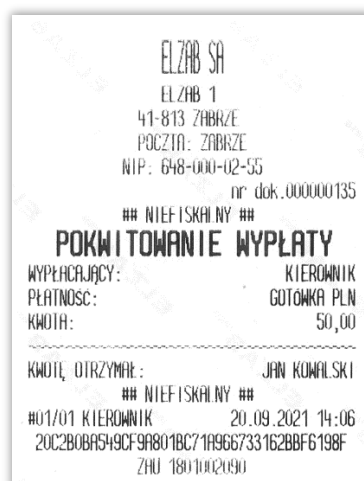

### RAPORT MIESIĘCZNY

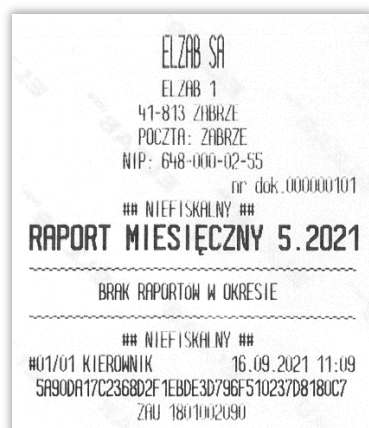

brak możliwości wydruku raportu miesięcznego w związku z brakiem raportów dobowych w danym miesiącu (raport miesięczny jest raportem czytającym dane z raportów dobowych wystawionych w danym miesiącu)

łączne wartości sprzedaży bez podatku (netto) oraz kwoty podatku według poszczególnych stawek podatku dla raportowanego okresu, z rozbićciem na poszczególne waluty

ELZAB SA	
ELZAB 1	
41-813 ZABRZE	
POCZTA: ZABRZE	
NIP: 648-000-02-55	
ŁĄCZNY RAPORT MIESIĘCZNY	
6.2021	
-----	
od 07.06.2021 13:39	do 23.06.2021 09:31
nr rap. 0001	nr rap. 0006
-----	
ŁĄCZNIE DLA WALUTY PLN	
Sprzed. opod.PTU A	56,91
Sprzed. opod.PTU B	9383,80
Sprzed. opod.PTU C	0,00
Sprzed. opod.PTU D	7986,15
Sprzed. zwol.PTU E	2320,00
Kwota PTU A	13,09
Kwota PTU B	750,70
Kwota PTU C	0,00
Łączna kwota PTU	763,79
Łączna należność	20510,65
-----	
ZDARZENIA	
SYTUACJE AWARYJNE	1
PROGRAMOWANIE	
L - wykonywane przez użytkownika lub serwis	4
O - online zgodnie z protokołem komunikacyjnym	0
ZMIANY W BAZIE	1999
-----	
PARAGONY	23
PARAGONY ANULOWANE	1
	270,00
DOKUMENTY NIEFISKALNE	8
-----	
DLA WALUTY PLN	
Sprzed. opod.PTU A	56,91
Sprzed. opod.PTU B	9383,80
Sprzed. opod.PTU C	0,00
Sprzed. opod.PTU D	7986,15
Sprzed. zwol.PTU E	2320,00
Kwota PTU A	13,09
Kwota PTU B	750,70
Kwota PTU C	0,00
-----	
ŁĄCZNIE DLA RAPORTOWANEGO OKRESU	
ZDARZENIA	
SYTUACJE AWARYJNE	1
PROGRAMOWANIE	
L - wykonywane przez użytkownika lub serwis	4
O - online zgodnie z protokołem komunikacyjnym	0
ZMIANY W BAZIE	1999
-----	
PARAGONY	23
-----	
DLA WALUTY PLN	
PARAGONY ANULOWANE	1
	270,00
-----	
DOKUMENTY NIEFISKALNE	8
#01701 KIEROWNIK	16.09.2021 11:08
ZEP ZAU 1801002090	

zakończony miesiąc, za który został wykonany raport

okres objęty raportem w zakresie daty i czasu oraz numerów raportów fiskalnych dobowych

sumaryczne wartości pozycji występujących w raportach dobowych objętych okresem raportowania



## Raport STANU MODUŁU FISKALNEGO

ELZAB SA  
ul. ELZAB 1  
41-813 ZABRZE  
POCZTA: ZABRZE 13  
NIP: 648-000-02-55  
nr dok. 00000122

kolejny numer wydruku

wersja programu pracy kasy, która otrzymała homologację

numer unikatowy pamięci fiskalnej zainstalowanej w kasie

nazwa raportu

dane producenta kasy

numer fabryczny kasy

tryb pracy kasy: szkoleniowy lub fiskalny

tryb pracy modułu fiskalnego: **zapis/odczyt** (normalna praca kasy) lub **odczyt**, przy którym podana jest data, czas i przyczyna przejścia kasy w ten tryb (0 - po raporcie rozliczeniowym, 1 - pamięć fiskalna zapelniona, 2,3 - błąd podczas zapisu rekordu, 4 - uszkodzone już zapisane rekordy, 5 - błąd przy fiskalizacji, 6 - błąd przy inicjowaniu przez producenta, 7 - przekroczony limit 200 zerowań RAM)

data i czas fiskalizacji kasy

data ostatniego zapisu do pamięci fiskalnej: raportu dobowego, stawek podatkowych (PTU), zerowania RAM po fiskalizacji lub komunikat BRAK

data i czas ostatniego przeglądu technicznego lub komunikat BRAK

liczba zmian stawek podatkowych (PTU) wykonanych po fiskalizacji / liczba możliwych zmian stawek

liczba zerowań awaryjnych pamięci operacyjnej wykonanych po fiskalizacji / liczba możliwych kasowań

liczba zmian kluczy publicznych kasy / liczba możliwych zmian

zajętość pamięci fiskalnej (w procentach)

liczba wykonanych raportów dobowych / liczba możliwych do wykonania raportów dobowych

liczba zdarzeń (innych niż wymienione niezależnie) zarejestrowanych podczas pracy kasy / liczba możliwych zdarzeń

numer i zajętość pamięci chronionej (w procentach) zamontowanej w kasie

liczba towarów zdefiniowanych w kasie / wielkość bazy towarowej

aktualna waluta ewidencyjna

liczba zmian waluty ewidencyjnej wykonanych po fiskalizacji

aktualne stawki podatków (poziome kreski oznaczają stawkę rezerwową)

ilość odpowiednio paragonów i dokumentów niefiskalnych wystawionych w otwartej dobie

komunikat drukowany tylko w przypadku wprowadzenia przez serwisanta daty następnego przeglądu kasy wraz z opcjonalną informacją dodatkową (patrz rozdział 3.3 *Następny przegląd* na stronie 126)

informacja o braku ograniczenia czasowego kasy (KASA ODBLOKOWANA) lub dacie, do której będzie możliwa sprzedaż (SPRZEDAŻ MOŻLIWA DO...)

sposób komunikacji kasy z siecią Internet: WIFI/BT WEW – sieć WiFi lub komunikat BRAK

parametry połączenia sieciowego kasy: WIFI/BT WEW – sieć WiFi

ELZAB SA  
ul. ELZAB 1  
41-813 ZABRZE  
POCZTA: ZABRZE 13  
NIP: 648-000-02-55  
nr dok. 00000122

## NIEFISKALNY ##

**RAPORT STANU MODUŁU FISKALNEGO**

PRODUCENT: Z.U.K. ELZAB S.A.  
41-813 ZABRZE ul. ELZAB 1  
NAZWA I WERSJA PROGRAMU PRACY: MAZA.01  
NR UNIKATOWY: ZAU 1801002090  
NUMER FABRYCZNY: 0018010024572  
KASA W TRYBIE: FISKALNYM  
FISKALIZACJA 13.01.2019 14:46  
MODUŁ W TRYBIE: ZAPIS/ODCZYT  
DATA OSTATNIEGO ZAPISU: 15.09.2021 09:01  
DATA OSTATNIEGO PRZEGLĄDU TECHNICZNEGO: 28.09.2019 10:04

LIMITY PAMIĘCI FISKALNEJ:

RAPORTY DOBOWE:	25/1830
ZDARZENIA OGÓLNE:	9/25060
REKORDY ZE STAWKĄ PTU:	0/30
KASOWANIA RAM:	0/200
ZMIANY KLUCZY KASY:	3/30
ZAJĘTOŚĆ:	0%

PAMIĘĆ CHRONIONA

NUMER PAMIĘCI CHRONIONEJ:	1
ZAJĘTOŚĆ:	0%

ZAJĘTOŚĆ BAZY TOWAROWEJ: 2290/10000  
WALUTA PODSTAWOWA: PLN  
LICZBA ZMIAN WALUTY EWIDENCYJNEJ: 0  
STAWKI PTU

A:	23,00%
B:	8,00%
C:	5,00%
D:	0,00%
E:	ZW.PTU
F:	----
G:	----

IŁOŚĆ PARAGONÓW W DOBIE: 1  
IŁOŚĆ DOK. NIEFISKALNYCH W DOBIE: 8  
NASTĘPNY OBOWIĄZKOWY PRZEGLĄD PRZED: 28.09.2021  
PROSZĘ POWIADOMIĆ SERWIS  
KONTAKT: 32/2722021  
SPRZEDAŻ ODBLOKOWANA

USTAWIENIA SIECIOWE  
BRAMA DOMYSLNA: WIFI/BT WEW  
WIFI/BT WEW:  
POŁĄCZONO Z: DWTIS  
DHCP: WŁĄCZONE  
IP: 192.168.1.227  
MASKA: 255.255.255.0  
BRAMA: 192.168.1.1  
DNS1: 192.168.1.1  
DNS2: 0.0.0.0

MODUŁY KOMUNIKACYJNE  
 WIFI/BT WEN (MODUŁ WEWNĘTRZNY):  
 WIFI WŁĄCZONE: TAK  
 FIRMWARE: 1.7.1  
 SIŁA SYGNAŁU WIFI: -53 dbm  
 WIFI MAC: 88:DA:1A:16:80:44  
 BLUETOOTH WŁĄCZONY: NIE  
 SIŁA SYGNAŁU BLUETOOTH: -0 dbm  
 BLUETOOTH MAC: 88:DA:1A:9D:87:43  
 brak (MODUŁ ZEWNĘTRZNY):

informacja o modułach komunikacyjnych dostępnych w kasie lub komunikat BRAK WIFI/BT (moduł wewnętrzny) GSM (moduł zewnętrzny) – opcja WIFI/BT (moduł zewnętrzny) – opcja

kody QR zawierające informacje o kasie

data i godzina wykonania wydruku

## NIEFISKALNY ##  
 #01/01 KIEROWNIK 23.09.2021 11:22  
 3A82E742A0D91D062DB0F9782F40E0C034A8CFCD  
 ZAU 1801002090

### 3 Programy współpracujące

Programy współpracujące z kasą dostępne są na stronie internetowej producenta <https://www.elzab.com.pl/pl/strefa-dla-klienta/do-pobrania/programy>



Do pobrania	Opis
<a href="#">&gt;&gt; ELZAB_OR</a>	Program do odczytu zawartości pamięci fiskalnej/chronionej
<a href="#">&gt;&gt; AS</a>	Analiza sprzedaży. Program do kopiowania, przeglądania oraz analizy zawartości pamięci chronionej. Informacje na stronach producenta: <a href="https://www.elzab.com.pl/pl/pos-i-programy/oprogramowanie/analiza-sprzedazy/as">https://www.elzab.com.pl/pl/pos-i-programy/oprogramowanie/analiza-sprzedazy/as</a>

Do pobrania	Opis
<a href="#">&gt;&gt; Eureka</a>	Program serwisowy (Windows)  The image shows a screenshot of a software window titled 'ELZAB 1969'. The window has a dark background with the brand name 'ELZAB' in large, white, stylized letters and the year '1969' in red to its right. There are some small, illegible text elements and icons in the top right corner of the window.
<a href="#">&gt;&gt; usb_cdc_ser.inf</a> <a href="#">&gt;&gt; instalacja_sterownika_usb.pdf</a>	Sterownik USB (Windows) - opcjonalnie
<a href="#">&gt;&gt; usługa_czasowa</a>	Dodatkowa instrukcja z przykładami dedykowana dla usługi czasowej





### NIE WYRZUCAJ TEGO URZĄDZENIA DO POJEMNIKA NA ŚMIECI!

Zgodnie z Ustawą o zużytym sprzęcie elektrycznym i elektronicznym z dnia 11 września 2015 r. (Dz.U. z 2019 poz. 1895) to urządzenie zostało oznakowane symbolem selektywnego zbierania - przekreślonego kołowego kontenera na odpady. Oznaczenie takie informuje, że po okresie użytkowania nie wolno wyrzucać tego sprzętu łącznie z odpadami komunalnymi.

Zużyty sprzęt może zawierać niebezpieczne substancje, mieszaniny i części składowe, które mogą doprowadzić do skażenia środowiska oraz zagrożenia zdrowia i życia ludzi.

Zużyty sprzęt podlega selektywnej zbiórce i recyklingowi. Przekazanie zużytego sprzętu odpowiednim podmiotom pomoże w ochronie środowiska naturalnego.

Ten produkt może zawierać baterie lub akumulatory, które również podlegają selektywnej zbiórce w celu utylizacji.



**UWAGA:** Informacje zawarte w niniejszej instrukcji mają charakter wyłącznie informacyjny i nie stanowią oferty handlowej w rozumieniu Kodeksu Cywilnego.

Producent zastrzega sobie prawo zmiany informacji zawartych w niniejszej instrukcji bez wcześniejszego powiadomienia.

Aktualne wersje instrukcji znajdują się zawsze na stronie producenta urządzenia.

[www.elzab.com.pl/pl/strefa-dla-klienta/do-pobrania/instrukcje-obslugi](http://www.elzab.com.pl/pl/strefa-dla-klienta/do-pobrania/instrukcje-obslugi)



Data wprowadzenia wyrobu:	<b>05.2019</b>		Nr rysunku:	K13IO00035
			Data ostatniej edycji:	13-06-2023

## ELZAB SA



ul. ELZAB 1  
41-813 Zabrze



+48 32 272 20 21

[www.elzab.pl](http://www.elzab.pl)

[mojakasa.online](http://mojakasa.online)



[www.facebook.com/ElzabSA](http://www.facebook.com/ElzabSA)



[www.youtube.com/ELZABSA1969](http://www.youtube.com/ELZABSA1969)



[www.linkedin.com/company/elzab-s.a./](http://www.linkedin.com/company/elzab-s.a/)



[www.instagram.com/elzab\\_sa/](http://www.instagram.com/elzab_sa/)

K13IO000

---